

Invacare® Scorpius®-A

Scooter

Instruction Booklet

en	Scooter Instruction booklet	2
de	Scooter Gebrauchsanweisung	30



CE



Table of Contents

1	INTRODUCTION	3
2	IMPORTANT PRECAUTIONS	3
2.1	BEFORE DRIVING SCOOTER.....	3
2.2	CAUTIONS WHEN DRIVING	4
2.3	CAUTIONS WHEN FOLDING/UNFOLDING SCOOTER	5
2.4	CAUTIONS WHEN DRIVING ON INCLINE	6
2.5	CAUTIONS WHEN CLIMBING	6
2.6	ELECTROMAGNETIC INTERFERENCE AND WARNINGS.....	7
2.7	SAFETY WARNING AND INSTRUCTION LABELS.....	8
3	IDENTIFICATION OF PARTS.....	10
4	INTRODUCTION AND OPERATION OF SCOOTER.....	11
4.1	IDENTIFICATION AND OPERATION OF CONTROL PANEL	11
4.2	OPERATION OF MAIN SWITCH.....	14
4.3	OPERATION OF THROTTLE	14
4.4	OPERATION OF FREE-WHEELING (N-D LEVER).....	14
4.5	TILLER HEIGHT ADJUSTMENT	15
4.6	SEAT ADJUSTMENT / DISMANTLE	15
5	FOLDING / UNFOLDING YOUR SCOOTER	16
6	BATTERY GAUGE AND CHARGING THE BATTERIES	18
6.1	DISASSEMBLING BATTERY BOX.....	18
6.2	CAUTIONS FOR BATTERY AND CHARGER	18
6.3	BATTERY GAUGE	19
6.4	OPERATING THE CHARGER.....	20
7	CARE AND MAINTENANCE	22
7.1	INSPECTION CHECKS.....	22
7.2	CLEANING AND MAINTENANCE	23
8	TROUBLESHOOTING.....	24
9	OTHER INFORMATION	27
9.1	OPTIONS	27
10	TECHNICAL SPECIFICATIONS	29

1 INTRODUCTION

Thank you and congratulations on purchasing your new Invacare scooter.

It is designed to provide the transportation ability indoors and outdoors for persons whose ability to walk is impaired, but who are still in terms of their eyesight and physically and mentally able to operate an electric scooter.

We pride ourselves on providing safe and comfortable products. Our goal is to ensure your complete satisfaction. We sincerely hope you enjoy your Invacare scooter.

Please read and observe all warnings and instructions provided in the owner's manual before you operate the various functions of this scooter. Also, please retain this booklet for future reference.

If you have any questions, please contact your Invacare representative. See addresses at the end of this document.

2 IMPORTANT PRECAUTIONS

2.1 BEFORE DRIVING SCOOTER

- Before taking the first trip with the scooter, you should familiarize yourself well with the operation of the scooter and with the operation elements. Please take your time to read this instruction booklet.
- Before driving, please evaluate the personal condition, and fully understand the operation of scooter.
- Before charging the scooter, please release the Circuit Breaker on the battery box first to activate the system. See section 3.
- The scooter is shipped with 30 % of battery charge only, batteries should be fully charged before your journey for maximum performance and longevity. See section 6.
- The scooter is equipped with a certain type of batteries (lithium or optional lead-acid). If you want to change it, please contact your dealer to reset the battery system such as charging port and controller setting. Only one type of batteries can be used on scooter. Do not mix the batteries and charge, or it may result in injury.
- The maximum load of the scooter is 115 kg. Do not exceed the maximum permissible load. Exceeding the max. weight rating may result in injury to yourself.
- The scooter is only designed for use by a single occupant whose maximum weight does not exceed the maximum permissible load of the device. Never use the scooter to transport more than one person (including children).
- You should not assemble, maintain, and operate the scooter before you read this instruction booklet.
- Do not attempt to modify or dismantle the battery box or carry out any maintenance work that is not described in this user manual.
- Do not change, modify, remove any parts (seat, shroud) from products, especially safety-related parts such as anti-tippers.
- Materials and assemblies of the scooter are flame resistant.
- Always keep the battery box installed on the scooter to avoid short-circuit. Do not attempt to remove the battery box.
- Always keep the tiller screw knob fastened at all time except when adjusting the tiller height.
- Do not sit or stay on the scooter when it is on moving transport vehicles to avoid dangers.
- Turn the power (key) off before getting on or off. See section 4-2.
- Do not drive your scooter if you are under the influence of alcohol or medication that may affect your ability to drive.
- Do not turn off the power while driving. Doing so will bring the scooter to an abrupt stop and risk of injury.
- Please observe all relevant rules and regulations pertaining to pedestrians and road users at all times when driving the scooter.
- The scooter may only be used on the traffic routes for which it is approved in accordance with the relevant national legislation.
- Always be aware of pedestrians and situations which might require extra care when using your scooter on public walkways and footpaths.
- Avoid driving the scooter in the dark or in conditions of bad weather and visibility for safety.



- Do not turn the power on before you get in and sit securely on the seat.
- Be certain that the power is turned off when getting in or getting out. This will eliminate the possibility of accidentally activating the wigwag controls and causing injury.
- Keep your weight toward the middle of the deck. Putting most or all your weight on the edge of the deck may cause an unstable condition.
- Do not use hose pipe or splash water directly onto the scooter or store the scooter in a humid condition such as rain or snow as this may cause damage to the electronics.
- Do not remove safety-related parts such as anti-tippers from the scooter.
- Do not use unauthorized parts such as battery or charger on the scooter.
- Use the accessories supplied from the original dealer only.
- Do not exceed the maximum permissible load of the scooter or it may cause unbalance.
- Please stop operating the scooter and contact your dealer, if you find signs of scooter malfunction.
- Please pay more attention when driving the scooter. The emergency stop may be activated by, for example, scooter malfunction, out of power, over-voltage, or EMI interference

Practice Tips:

- If you are new to driving a scooter, it is a good idea to practice in a clear, safe space on a flat level surface (i.e. park, playground).
- Basic functions to practice: Wigwag accelerate/Wigwag release/Stop/Reverse/Turn/Ramp proceeding.
- Set the speed control to its lowest speed. Slightly increase the speed when you are getting familiar with the scooter.



- Practice operating your scooter in the presence of an attendant. Remember that only with practice will you become a competent driver.
- Practice these basic functions until you feel that you have control of your scooter.

Accessories Contents for Your Scooter:



- Auto-folding version: remote control x 1
- Manual-folding version: key x 2

2.2 CAUTIONS WHEN DRIVING

- Please always do the daily check before your journey. See section 7-1.
- Do not stretch your body out on the scooter.
- Do not use the mobile phone and wireless mobile devices while driving.
- Do not use the batteries of the scooter to charge any other electric devices, except the accessories from the original manufacturer.
- Do not drive on a slope which is over the limit. See section 2-4.
- Please bypass and do not drive across obstacles over the limit. See section 2-5.
- Do not attempt to drive the scooter under hazardous road conditions. If necessary, please drive it in the presence of an attendant:
 - Dark, bad weather such as in rain, snow, mist, storm, and poor visibility.
 - Narrow paths, level crossing, and uneven terrain.
- Wet grass, sand, gravel, or any other potentially hazardous condition.
- Please stop operating the scooter if the batteries have drained. Continuous operation may damage the scooter.
- Do not drive when the seat lock is positioned in folding point (red). Scooter can be operated only when the seat lock is in the fixation point (green). See section 4-6.
- When turning, reduce your speed and maintain a stable center of gravity. This greatly reduces the possibility of a tip or fall.
- Do not bounce or jam on the footplate.
- Please always set the speed control to its lowest speed when you start to drive, and observe all relevant rules and regulations pertaining to pedestrians and road users at all times.

-  • Reduce speed when descending to prevent any danger. Increase speed when ascending. See section 2-4.
- Do not turn off the power while driving.
- Do not operate on staircases or escalators.
- Do not attempt to climb curbs greater than limitation show on Technical Specification.
- Do not make S turns or sharp turns while driving. This may cause the scooter to tip.
- Never place the scooter in freewheel mode (Neutral) when on any sort of an incline or decline to avoid rollaway.
- When the scooter is parked, the lever for engaging and disengaging the motors must be locked firmly into the “DRIVE” position. See section 4-4.
- Do not conduct any adjustment such as tiller / light setting / control panel setting while driving.
- Do not pull the seat springs while driving to avoid dangers. See section 4-6.

2.3 CAUTIONS WHEN FOLDING/UNFOLDING SCOOTER

- When folding or unfolding, you must place the scooter on a flat ground to avoid tip-over, rollaway, or dangers. Never operate the folding/unfolding process on a slope.
- Please read through section 5 for folding/unfolding operation before you operate the scooter.
- Turn off the power before you fold/unfold the scooter. See section 4-2.
- Folding/unfolding actions will stop if any malfunctions are detected. See section 8.
- Please make sure the lever for engaging and disengaging the motors is locked firmly into the “DRIVE” position before you fold/unfold the scooter. Never proceed the folding/unfolding under freewheel mode in “Neutral” position. See section 4-4.
- The scooter can be charged when it is folded or unfolded. However, the scooter will not respond to folding/unfolding commands when the charger is plugged in. To operate the folding/unfolding, please unplug the charger from the scooter. See section 6-4.
- Please remove all the accessories such as armrests or bags before folding/unfolding the scooter.
- Please observe the environment around you for safety before folding/unfolding the scooter.
- When the folding or unfolding is processing, please pay attention to the movement of tiller for your safety.
- When the folding or unfolding is processing, do not sit on the scooter or interrupt the process or it may cause damage to the scooter or risk of injury to yourself.
- Please double check and make sure the procedure of folding/unfolding is completed before you get on the scooter.
- Do not turn on the power when the scooter is folded.
- The scooter can be rolled by front wheels and supporting castors when it is folded (refer to picture on the right).
- Do not sit or stay on folded/unfolded scooter when scooter is on moving transport vehicles.
- Do not store the scooter in a humid condition such as rain or snow as this may cause damage to the electronics. See section 7-2.
- The brake does not apply when the scooter is in folded and standing position. Do not place the standing folded scooter on a slope to avoid roll-away and risk of injury (Figure 1).
- When folding or unfolding, you must place and lay down the scooter on a flat ground (Figure 2).

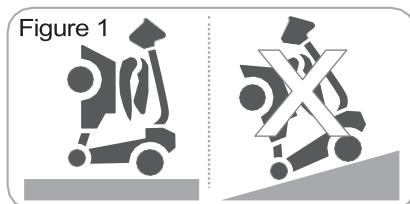

Do not place scooter on a slope when scooter is folded and standing.

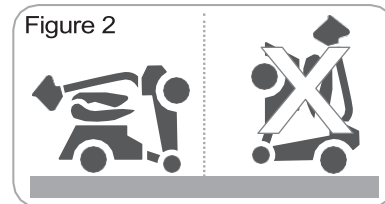

Place and laydown the scooter before unfolding.

-  Do not sit or stay on the scooter when the folding or unfolding is processing. Otherwise, it may cause damage to the scooter or risk of injury to the user.

2.4 CAUTIONS WHEN DRIVING ON INCLINE

- The scooter has been rated to a maximum climbable height, obstacle height, and gap. See section 10.
- Never drive on a slope that exceeds the rated slope.
- For maximum stability, lean forward with your body while proceeding up ramps, inclines, curbs, or any low rise. Please refer to the following pictures.



On flat road



On slope



115 kg/6 degree

- The weight capacity and ramp degree limit are shown in the above picture.
- Your scooter's ability to travel up inclines is affected by your weight, your scooter's speed, your angle of approach to the incline, and your scooter setup.
- Please avoid driving on a long ramp or any uneven terrain to prevent any damage to the motor.



- When driving down a ramp or uneven terrain, keep the scooter's speed adjustment set to the slowest to ensure safe, controlled driving.
- If the speed is too fast, release the throttle control lever and let the scooter stop. When you feel that you again have control of your scooter, push the throttle control lever forward and continue safe driving.
- To prevent any danger, do not make turns on ascending or descending ramps.



- Drive close to the roadside when descending. The batteries voltage normally will go up when driving on a descending road. If the battery voltage becomes too high, the over-voltage protection will be activated by slowing the speed until the scooter stops (error light indicator will flash 3 times). Release the wigwags and restart the scooter again.
- Drive the scooter along the roadside while going uphill. The motor might be over-heating when overloaded. The protection system will be activated by slowing the speed until the scooter stops to prevent damage to the motor. Turn off the main switch then wait for at least 15 minutes before restarting the scooter.

2.5 CAUTIONS WHEN CLIMBING

- The maximum height of obstacles and curbs that the scooter can climb is up to 5 cm (A).
- The maximum gap that the scooter can drive over is 10 cm (B).
- When driving the scooter on a ramp, adjust body center of gravity for scooter stability. See section 2-4.



Even though your scooter has been rated with a maximum obstacle height, we suggest not to drive through an obstacle.

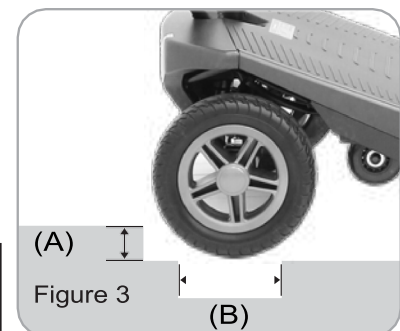

(A)

Figure 3

(B)

2.6 ELECTROMAGNETIC INTERFERENCE AND WARNINGS



It is very important that you read this information regarding the possible effects of electromagnetic interference on your mobility scooter.

Scooters may be susceptible to electromagnetic interference (EMI), which is interfering electromagnetic energy (EM) emitted from sources such as radio stations, TV stations, amateur radio (HAM) transmitters, two-way radios, and mobile phones. The interference (from radio wave sources) can cause the scooter to release its brakes, move by itself, or move in unintended directions. It can also permanently damage the scooter control system. The intensity of the interfering EM energy can be measured in volts per meter (V/m). Each scooter can resist EMI up to a certain intensity. This is called its "immunity level." The higher the immunity level, the greater the protection. At this time, current technology can achieve at least a 20 V/m immunity level, which would provide useful protection from the more common sources of radiated EMI.

There are a number of sources of relatively intense electromagnetic fields in the everyday environment. Some of these sources are obvious and easy to avoid. Others are not apparent, and exposure is unavoidable. However, we believe that by following the warnings listed below, your risk to EMI will be minimized.

The sources of radiated EMI can be broadly classified into three types:

1. Hand-held portable transceivers (transmitters-receivers) with the antenna mounted directly on the transmitting unit. Examples include: citizens band (CB) radios, "walkie talkie," security, fire, and police transceivers, mobile phones, and other personal communication devices.



Some mobile phones and similar devices transmit signals while they are ON, even when not being used

2. Medium-range mobile transceivers, such as those used in police cars, fire trucks, ambulances, and taxis. These usually have the antenna mounted on the outside of the vehicle.
3. Long-range transmitters and transceivers such as commercial broadcast transmitters (radio and TV broadcast antenna towers) and amateur (HAM) radios.



Other types of hand-held devices, such as cordless phones, laptop computers, AM/FM radios, TV sets, CD players, and cassette players, and small appliances, such as electric shavers and hair dryers, so far as we know, are not likely to cause EMI problems to your mobility scooter.

Scooter Electromagnetic Interference:

Because EM energy rapidly becomes more intense as one moves closer to the transmitting antenna (source), the EM fields from hand-held radio wave sources (transceivers) are of special concern. It is possible to unintentionally bring high levels of EM energy very close to the motorized scooter control system while using these devices. This can affect scooter movement and braking. The warnings listed below are therefore recommended to prevent possible interference with the control system of the scooter.

Warnings:

Electromagnetic interference (EMI) from sources such as radio and TV stations, amateur radio (HAM) transmitters, two-way radios, and mobile phones can affect scooters.

Following the warnings listed below should reduce the chance of unintended brake release or scooter movement which could result in serious injury.

1. Do not operate hand-held transceivers (transmitters-receivers), such as citizens band (CB) radios, or turn on personal communication devices, such as mobile phones, while the scooter is turned ON.
2. Be aware of nearby transmitters, such as radio or TV stations, and try to avoid coming close to them.
3. If unintended movement or brake release occurs, turn the scooter OFF as soon as it is safe.
4. Be aware that adding accessories or components, or modifying the scooter, may make it more susceptible to EMI.



There is no easy way to evaluate their effect on the overall immunity of the mobility scooter.

5. Report all incidents of unintended movement or brake release to the distributor listed at the end of this manual. Note whether there is a source of EMI nearby.





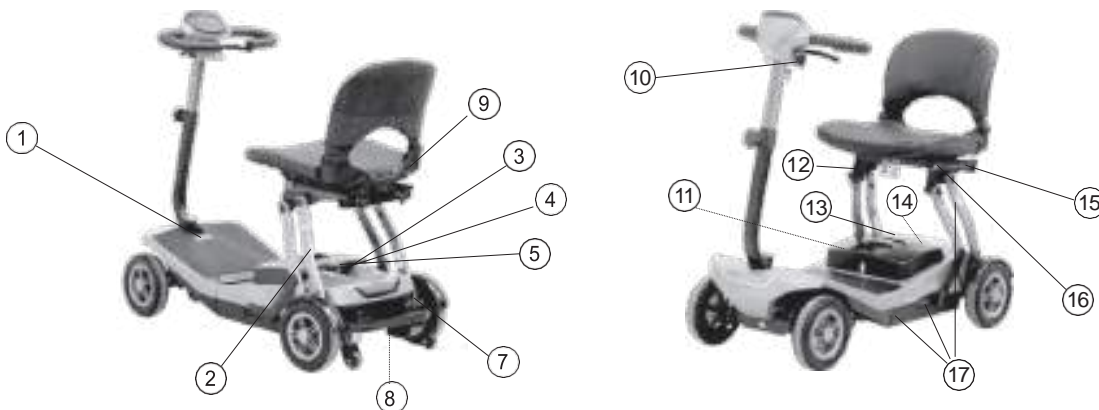

Important Information:

1. 20 volts per meter (V/m) is a generally achievable and useful immunity level against EMI (as of May 1994). The higher the level, the greater the protection.
2. The immunity level of this product is at least 20 V/m.

2.7 SAFETY WARNING AND INSTRUCTION LABELS



<p>1</p>	<p>Warning sticker</p> <ol style="list-style-type: none"> 1. Please read the instruction booklet carefully before using your scooter. 2. Do not drive the scooter on slippery surfaces or on slopes over 6~10 degrees limit. 3. Do not drive on highway, crowded roads, or in unfamiliar areas. 4. Do not turn at high speed in either forward or reverse. 5. Do no wash with water or leave scooter in humid environment since water can damage the electronic parts. 6. Always re-engage the emergency freewheel device after use. 7. Always switch off the scooter before demounting or rotating the seat. 8. Weight restriction of the device: 115 kg (255 lbs) 9. Do not operate on staircase or escalators. 		
<p>2</p>	<p>Scooter information label A. Serial number barcode. B. Medical device. C. Date of manufacture. D. European conformity. E. It may contain substances that could be harmful to the environment. Recycling must be carried out in accordance with the respective national legal provisions. F. Caution. G. European representative label</p>		
<p>3</p>	<p>Power warning label</p>	<p>11</p>	<p>Wiring diagram for batteries</p>
<p>4</p>	<p>Instruction of battery lock nut (circuit breaker) label</p>	<p>12</p>	<p>Seat position warning plate Do not get on the scooter if the seat is not fixed. Push the seat forward until the seat locks to its position (green), you will hear a click sound.</p>
<p>5</p>	<p>Battery charging warning label</p>	<p>13</p> <p>Automatic Version Only</p>	<p>Folding / unfolding button instruction label: Press folding or unfolding button (either by pressing button on scooter or by remote) once for 3 seconds to wake up or turn off the folding / unfolding function.</p>
<p>7</p>	<p>N-D Lever adjustment label instructs freewheel mode operation. See section 4-4.</p>		

<p>8</p> 	<p>Heat caution warning label Be aware that the motor may normally become hot during operation. Please avoid skin contact.</p>	<p>14</p> 	<p>Safety instruction label of Lithium battery: Read carefully to prevent improper operation.</p>
<p>9</p> 	<p>Pinch point warning label Keep hands away.</p>	<p>15</p> 	<p>Fixation point reminder Sit only when the seat slide is fixed to green point.</p>
<p>10</p> 	<p>Charge port cap sticker</p>	<p>16</p> 	<p>Seat position indication label Seat latch is locked when seat is positioned in green. Seat latch is released when seat is positioned in red. Do not sit if seat is positioned in red.</p>
		<p>17</p> 	<p>Pinch point warning label Keep hands away.</p>

3 IDENTIFICATION OF PARTS



Figure 4

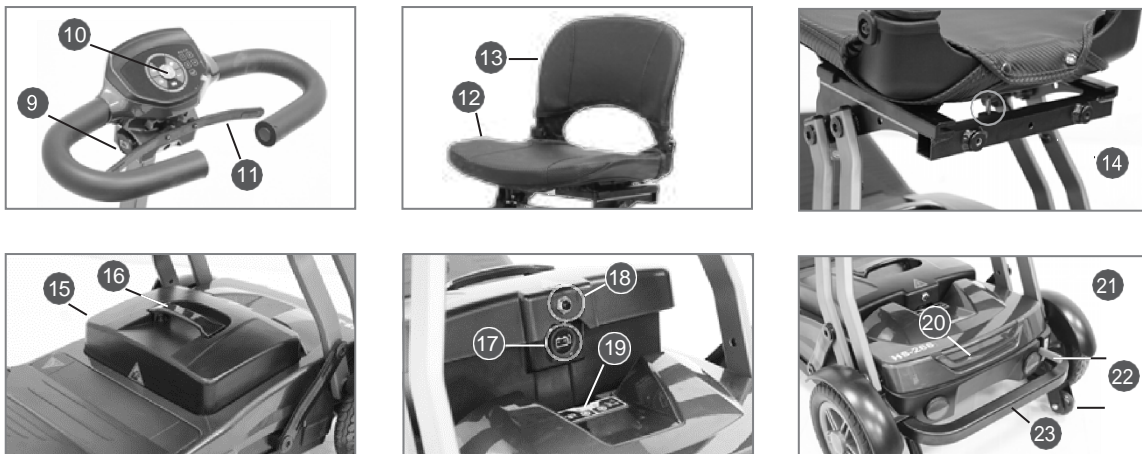

No.	ITEM	No.	ITEM
01	Steering	13	Seat backrest
02	Tiller height adjustment	14	Seat knob
03	Head light	15	Battery box
04	Front wheels	16	Battery box handle
05	Footplate cover	17	Charging port (battery box)
06	Seat springs	18	Circuit breaker
07	Supporting wheels	19	Tail light / Brake light
08	Rear wheels	20	Folding / unfolding light indicator / buttons
09	Charging port (upper)	21	N-D lever
10	Control panel / power switch	22	Anti-tippers
11	Throttle	23	Rear bumper
12	Seat		

*Above is only for reference, actual product may vary.

4 INTRODUCTION AND OPERATION OF SCOOTER

4.1 IDENTIFICATION AND OPERATION OF CONTROL PANEL

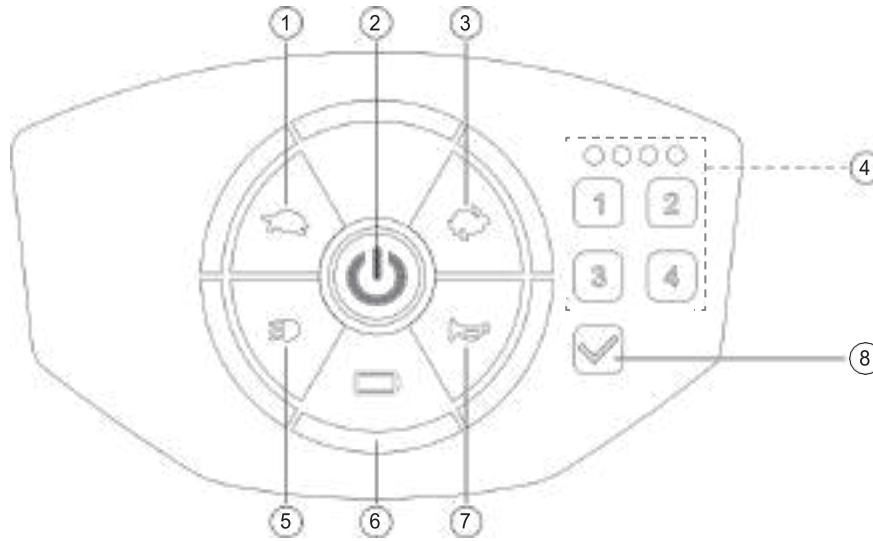

Figure 5 – Scorpius-A Control Panel

No.	ITEM	FUNCTION
1	Speed deceleration	Press to decrease speed.
2	Power switch	Press to turn on / off the power.
3	Speed acceleration	Press to increase speed.
4	Digital lock (number pad)	Set a password to lock the scooter.
5	Head-light / tail-light switch	Press to turn on headlight and taillight.
6	Battery gauge / error light indicator	Showing battery status or errors.
7	Horn	Press to sound warning tone when necessary.
8	Digital lock (enter key)	Press Enter when password is confirmed.



- Please keep the panel clean, away from water, oil, and dust as the RF reading range may be reduced or malfunction may result.
- When operating the panel, always press on the center of the button to ensure the button press is detected.
- Do not place any objects on the panel or it may disrupt the touch screen or cause damage to the scooter.
- Battery / Error Indicator will be flashing if there is an error. Please stop operating the scooter if indicator is flashing. See section 8.
- If the power switch continues lightening after power off, please release the lever and remove the battery pack. Please contact your dealer.

Power Switch:

- Press the button to turn on/off the power
- Power standby (locked) - red light
- Power on (unlocked) - green light
- Power off - light off

! Auto-power off:
 Power will automatically be off in 30 seconds if no activity is detected during power standby period (locked, red light) to prevent tap error.



Figure 6

Digitally Unlock Your Scooter:

- Press the power switch. The power (red light) will be on standby for you to unlock.
- To unlock, enter your password on the number pad (D). Light indicator (C) will light up each time the number is entered. Press (E) on the pad when password entering is finished. (Figure 7)
- The power light will turn green when the scooter is successfully unlocked.

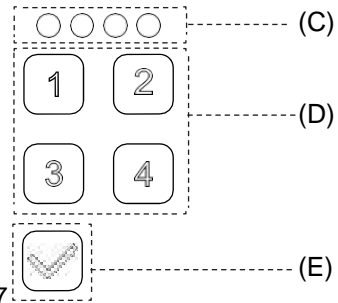

Figure 7

! Factory Default Password: 1234
 If there is a type error, press the (E) key or power switch button again to re-enter the password.

Password Setting:

- Once scooter is unlocked (power green light on), press and hold the (E) key for 3 seconds. The pad light will be flashing three times.
- Enter your password on number pad (D). The password can be a 1-4 digits number. Digits can be repeated. Light indicator (C) will light up each time the number is entered.
- Press (E) on the pad when password entering is finished. Pad light will be flashing three times.

! If there is a type error, press the power switch button again or wait for 30 seconds to re-enter the password. Scooter must be unlocked before you can reset the password. If you forget the password, please unlock the scooter by RF remote control.

RF Sensor Unlock Your Scooter:

- Press the power switch. The power (red light) will be on standby for you to unlock.
- To unlock, place the RF remote to the panel (spot near power switch for best reading result). (Figure 8)
- The power light will turn green when the scooter is successfully unlocked.



Figure 8

! • The sensor transmit is up to 20 mm. However, please keep the distance between RF sensor and panel as close as possible.
• Do not disassemble the RF remote. The inner sensor chip may be damaged.
• Do not turn off the power while unlocking the scooter, no matter whether it is digital unlock or RF sensor unlock. The user will need to turn the power back on and re-unlock again if unlocking is interrupted.
• The scooter cannot be operated unless it is unlocked (green light on).

Panel Backlight Adjustment (Five Levels):

- Press the power switch to get the scooter on power standby (red light on), then press and hold both acceleration [🏍️] / deceleration [🏍️] buttons for 2 seconds. The panel light will be all on when scooter is ready for backlight setting. (Figure 9)
- Press [🏍️] to increase level of backlight. Press [🏍️] to decrease level of backlight.
- Press the power switch to save the backlight setting.
- Panel backlight can be adjusted under power standby mode (red light), user does not have to unlock the scooter.



Figure 9

Battery / Error Light Indicator:

The light will be showing the battery status or errors of scooter. If scooter has errors, the light indicator will be flashing (see section 8). This light indicator is also the indication of battery status (see section 6-3). (Figure 10)



Figure 10

Speed Adjustment:

- Press acceleration [🏍️] / deceleration [🏍️] button to increase / decrease speed.
- There are 3 different speeds of adjustment fastest 3>2>1 slowest. (Figure 11)



- Do not set the speed at maximum when operating the scooter.
- Adjust the speed at maximum when inclining a slope, and adjust to minimum speed when declining.

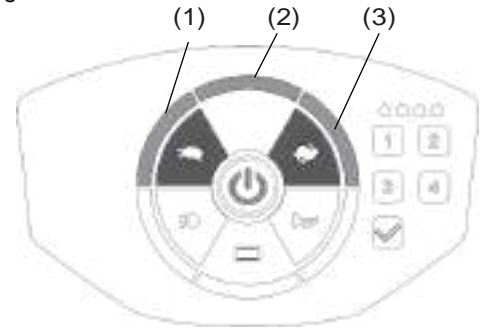



Figure 11

Head-Light / Tail-Light:

- Press button [🏍️] once to switch on the head-light and tail-light. The [🏍️] will be lighted on the panel.
- Switch off by pressing the button again. The [🏍️] light will be off on the panel. (Figure 12)



Tail-light will be on anyway when the brake is engaged and when the scooter speed is reduced.



Figure 12

Horn:

- Press horn button to sound the buzzer. Buzzer sound and light will last until you release the horn button. (Figure 13)



Figure 13

4.2 OPERATION OF MAIN SWITCH

Main Switch (Touch Screen Version):

- Press power button to turn on/off (Figure 14). See section 4-1 for details.

Main Switch (Key Version):

- Turn the key clockwise to turn on, counterclockwise to turn off (Figure 15).

Sleep Mode:

- Scooter will go into sleep mode with one long beep warning sound if no throttle activity is detected for a programmable time period. (Default programmable time is 10 mins.)
- When scooter is in sleep mode, all lights on the control panel will be off, and the scooter will not respond to commands.
- To wake up the scooter, turn the power (key) switch off and then on again.

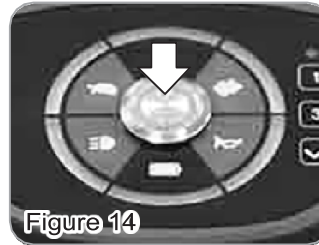

Figure 14

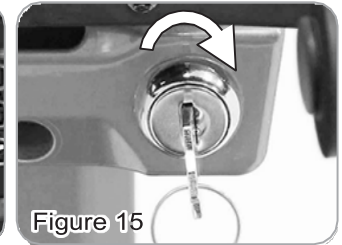

Figure 15

4.3 OPERATION OF THROTTLE

Throttle:

- Pull the right throttle (F) to move scooter forward. Pull the left throttle (G) to move scooter backward. This can be reversed if required by local dealer. (Figure 16)
- These are also your accelerator. The further you depress them, the faster you go. (Subject to the level of speed adjustment)
- Releasing both left/right throttles will automatically operate the brakes to slow down and stop.

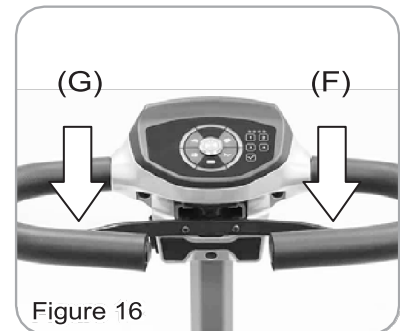

Figure 16



- Do not pull both right and left throttle at the same time; you might not be able to control the scooter.
- Turning the scooter OFF whilst driving will bring the scooter to an abrupt stop and danger.

4.4 OPERATION OF FREE-WHEELING (N-D LEVER)

Free-Wheeling (N-D Lever):

- When lever is in Drive (D) position, the scooter can be driven. Normal position is in D (Figure 17).
- When lever is Neutral (N) position, the scooter can be moved manually without power (Figure 18).

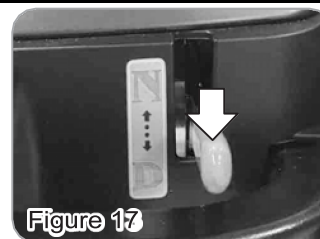

Figure 17

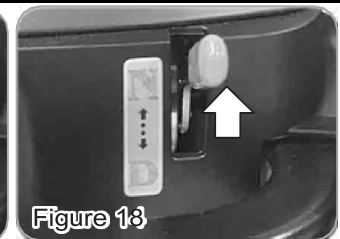

Figure 18



- Freewheel operation is only recommended on flat surfaces. Never leave your scooter on gradient with its motors disengaged.
- When adjusting N-D lever, do not sit on the scooter.
- It is not possible to drive the scooter when the lever is in Neutral. You must turn off the scooter first and switch to D lever, then turn on and drive scooter.

4.5 TILLER HEIGHT ADJUSTMENT

Loosen (counterclockwise) the screw knob to adjust the tiller height. Tighten (clockwise) screw knob again to lock at a desired position.

There is a stop point on the tiller, the height cannot exceed the stop point (approx. 20 cm) (Figure 19).

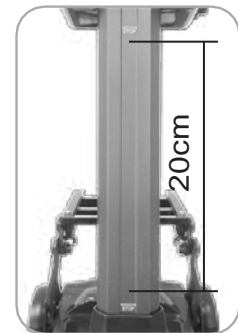
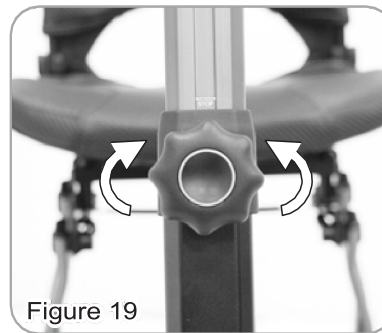

Figure 19

4.6 SEAT ADJUSTMENT / DISMANTLE

- Please refer to section 5 for scooter folding / unfolding.
- When scooter is being folded, the seat latch will automatically release, and seat will move backwards.
- After unfolding, the seat shall automatically move forwards. However, please always double check and manually push the seat to its locked position if necessary.
- Do not get on the scooter if the seat is positioned in red point (H). Get on the scooter only if the seat is locked in its green point position (Figure 20).

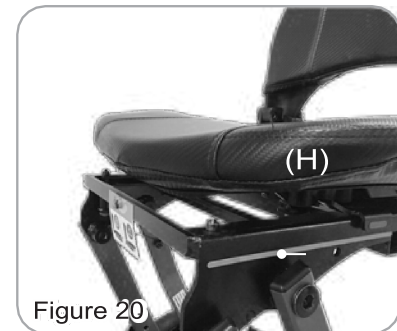

Figure 20

Seat Dismantle:

1. Loosen the screws (I) by wrench and hex key.
 2. Press the springs (J) to remove from the seat slide bracket.
 3. Pull down and hold the seat springs to release the seat latch (K).
 4. Push the seat bracket (L) by thumbs towards the back of the scooter to release the seat from the latch.
 5. When the seat is released from the latch, grab the seat (L1) and push it towards the back of the scooter to remove the seat.
- ❖ When putting the seat back, insert the seat back to the seat slide bracket. Push the seat towards the front of the scooter (green point), fasten the screws (Figure 21) and insert the springs back to the seat slide bracket (J).
 - ❖ Please make sure to follow the direction of step 2 (Figure 22), shown when putting the springs (J) back to the bracket. Otherwise, it may cause damage.

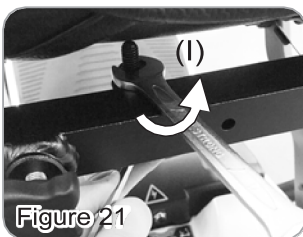
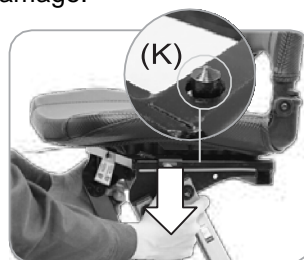

Figure 21



Figure 22



- Do not conduct any adjustment (tiller / seat / armrest) while driving the scooter.
- Do not get on the scooter until the seat firmly locks in the green point position.
- Except for removing the seat, do not operate the seat springs if not necessary.
- When pulling the seat springs, please grab and hold down springs on both sides. This helps the user to easily release the seat latches. The latches may not be released if the holding point of the seat springs is incorrect.
- If there is any defect on a spring, please contact your dealer.

5 FOLDING / UNFOLDING YOUR SCOOTER

Folding / unfolding your scooter only when the scooter is under below circumstances:

- When the scooter is placed on a flat ground and in a lay down position.
- When the scooter is switched off and on standby for folding / unfolding, the folding / unfolding light indicator (M) on the scooter will be orange. (Figure 23)
- When the seatback is flipped down.

Folding / Unfolding Buttons

- Buttons on scooter (Figure 23)
 - Press folding button (N) once to auto-fold. Please make sure the scooter is fully expanded before folding.
 - Press unfolding button (O) once to auto-unfold. Please make sure the scooter is fully folded before unfolding.
 - Press (N) / (O) again to fold / unfold if folding / unfolding process is interrupted.
- Buttons on remote (Figure 24)
 - Press folding button (P) once to auto-fold. Please make sure the scooter is fully expanded before folding.
 - Press unfolding button (Q) to auto-unfold. Please make sure the scooter is fully folded before unfolding.
 - Press (P) / (Q) again to fold / unfold if folding / unfolding process is interrupted.

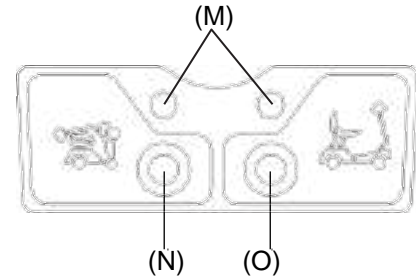

Figure 23

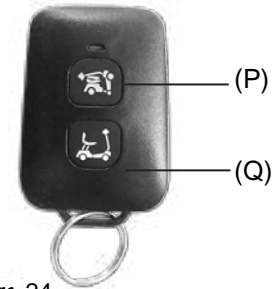

Figure 24



- The remote is not designed to be water-proof. Please keep it away from humid environment.
- Do not press the folding / unfolding button more than one time continuously on the remote control.
- Best transmit range of remote is within 10 m. (The reading range will be affected by the environment, barriers, and weather).
- The scooter may not be folded / unfolded if the battery is low. Please re-charge the scooter by upper tiller charging port immediately and operate the folding / unfolding later when the scooter is fully charged. See section 6-4.
- Keep the remote safe. Please contact dealer if it gets lost.

How to wake up the folding / unfolding function:

- The folding / unfolding buttons will power off if no action is detected in 3 minutes.
- Please wake up the folding / unfolding function before folding / unfolding. There are 3 ways:
 1. Press power switch button and turn off the power.
 2. Press and hold the folding button (N) or unfolding button (O) on scooter for 3 seconds to wake up the folding / unfolding function. The light indicator (M) will be orange. To turn off the folding / unfolding function, press and hold the folding button (N) or unfolding button (O) on scooter for 3 seconds again.
 3. Press and hold the folding button (P) or unfolding button (Q) on scooter for 5 seconds to wake up the folding / unfolding function. To turn off the folding / unfolding function, press and hold the folding button (N) or unfolding button (O) on scooter for 5 seconds again.

How to fold the scooter (Figure 25):

1. Turn off the power.
2. Flip down the seatback.
3. Press folding button on the remote or on scooter once to auto-fold the scooter. The seat will automatically move backwards during folding.
4. The seat latches will automatically release, and the seat will move backwards.



Figure 25

How to unfold the scooter (Figure 26):

1. Place the scooter on a flat ground and lay down the scooter. Make sure the rear wheels lie on the ground before unfolding the scooter.
2. Make sure the scooter is switched off, however is awake for unfolding (the light indicator M will be orange).
3. Press unfolding button on the remote or scooter once to auto-unfold the scooter.
4. When folding and unfolding, the seat shall automatically shift to its position. However, please double check and manually push the seat to its locked position (green) if necessary.
5. Slide the seat forwards to the green point to lock the seat. You will hear a click sound when the seat is locked to its position.
6. Flip up the seat back and double check if lock is in its position before you get on the scooter.



Figure 26

Cautions When Folding / Unfolding:

- Please turn off the power on the flat ground before folding / unfolding. The scooter can only be folding / unfolding when it is switched off. The folding / unfolding light indicator will be orange.
- There is protection for tapping error. The scooter cannot unfold when it is in standing position without rear wheels touching the ground.
- Press folding / unfolding button one time to fold / unfold the scooter. Do not press the button more than one time continuously. It may cause abnormal folding / unfolding movements.
- Actions will stop if any foreign objects are detected during folding / unfolding process.
- Please remove the objects and conduct the actions again. See section 8.
- When operating the remote, please stand beside the scooter for best receiving signal.
- When operating the folding / unfolding buttons on the scooter, please reach the buttons from the back of scooter. User may get pinched if reaching buttons from other sides of scooter.
- The scooter may not be folded / unfolded if the battery is less than 3 segments. Please re-charge the scooter by upper tiller charging port immediately and operate the folding / unfolding later when the scooter is fully charged. See section 6-3.

- Check and replace the battery of the remote control if the scooter is not able to fold / unfold.
- After completion of unfolding the scooter, it is normal that the scooter foot area will slightly sink while seating for the first time.



- If there is any abnormality during folding / unfolding, the action will stop. See section 8.
- Please make sure the N-D lever is in D position before folding / unfolding to avoid scooter sliding. See section 4-4.

6 BATTERY GAUGE AND CHARGING THE BATTERIES

6.1 DISASSEMBLING BATTERY BOX

- Each battery box contains one lithium battery or two lead-acid batteries (optional).
- The battery box is designed for a better stability. Please follow the instruction to disassemble the battery box (figure 27). Push the battery backwards (1.) and pull it upwards (2.).
- It is highly recommended not to remove the battery box if not necessary. Always keep the battery box installed on the scooter.
- If for any reason the battery box was removed, please make sure the connectors are in sequence and in position when putting it back to scooter.

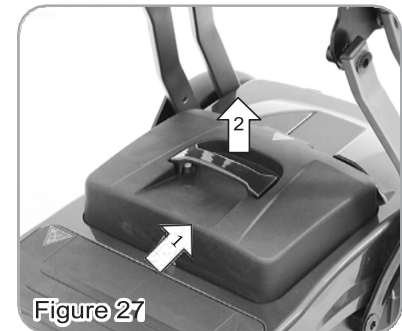

- When putting battery box back to scooter, gently press battery box downward to make sure it is firmly connected to the scooter.
- Do not disassemble battery box and open sealed parts by yourself to prevent electric shock and damage to the battery.
- Maintenance and repair must only be carried out by a competent engineer or authorized dealer. Please contact the dealer if you need to replace the internal battery.

6.2 CAUTIONS FOR BATTERY AND CHARGER

Lithium Battery:

- Only certain type and voltage of battery can be used on the scooter. Your scooter may be supplied with a standard lithium battery or an optional lead-acid battery.
- The scooter can be charged when it's folded or unfolded. Please turn the power (key) off when charging. See section 4-2.
- Only use the lithium battery charger (2A/4A) supplied with your scooter for lithium battery.
- Do not switch off, unplug or interrupt the charging cycle until it has completed (charger indicator turns green).
- If storing your scooter for a prolonged period (1 month or more), store the batteries at at least 30 %-50 % state of charge (voltage between: 25.2 V~25.9 V). Batteries must be recharged at least once every three months if storing for more than three months. On returning, make sure to charge them again before using the scooter.
- Store the scooter in a dry, well-ventilated environment. Do not store your scooter where it will be exposed to sources of direct heat, damp, water, oil, acid, alkaline, or where ozone could be possibly generated. All the above will minimize the scooter's lifetime.
- Recommended range of storage: Temperature: 20-30 °C, Humidity: 25 % ~ 85 %, Values outside this range might affect the performance of the charger and battery.
- Rough handling operations, throwing, rolling, crushing, shaking, overly strong impact and extrusion to batteries should be avoided to prevent battery casing breakage or internal structure damage.
- It is highly recommended to have your scooter inspected for battery every six months despite how often you use the scooter. Please contact your dealer.
- Batteries are subject to disposal and recycling regulations that vary by country and region. Always check and follow your applicable regulations before disposing of any battery.
- Please see number 14 safety instruction label of lithium battery in section 2-7 for more details.
- Manufacturer will not assume any liability or responsibility for any loss, damage or injury arising from or in respect of any misuse of the lithium battery.

24V/12A Lead-Acid Battery (optional):

- Only certain type and voltage of battery can be used on the scooter. Your scooter may be supplied with a standard lithium battery or an optional lead-acid battery.
- Only use the lead-acid battery charger (2A/4A) supplied with your scooter for lead-acid batteries.
- Adding acid electrolyte to battery is prohibited.
- Batteries will only give maximum performance after scooter has been used and batteries have been recharged several times.
- The minimum time needed to recharge will vary depending on the depletion of the batteries.
- Excessive or short-period charging will be detrimental to battery life.
- Charge the batteries after each trip. Do not turn the key on while scooter is charging.
- Please charge the scooter in 0 °C ~ 40 °C. Temperatures outside this range might affect the performance of the charger and battery.
- If storing your scooter for a prolonged period, batteries must be recharged at least once every three months.
- For longest life, your batteries should be recharged regularly. Please recharge the batteries before they run down to 20 %.
- It is highly recommended to have your scooter inspected for battery every six month despite how often you use the scooter. Please contact your dealer.

Chargers (lithium / lead-acid):

- Do not leave charger plugged into your scooter with charger switched off as this may discharge your batteries. Always unplug the cables when finished charging.
- Inspect the battery charger before each use. Make sure connectors are dry and clean.
- Do not attempt to use an extension cord to plug in your battery charger.
- Be aware that the battery charger case may become hot during charging. Please avoid skin contact.
- Do not cover charger with any objects. Use the charger in a well-ventilated area. Do not smoke as explosive gases may be generated while charging the batteries.
- Keep the charger stored in a well-ventilated area. Do not drop the charger.



- Lead-acid battery chargers cannot be alternatively used on lithium batteries. Please only use a specific lithium battery charger for your lithium battery. A lead-acid battery charger can be used only if your scooter comes with lead-acid batteries (optional). (Please see section 9-1 for details.)
- If you want to change to optional lead-acid batteries, please contact your dealer to reset the battery system such as charging port and controller setting.
- Please keep the above cautions in mind. Any battery / charger faults due to the unauthorized maintenance, dismantle, misuse or accidental damage is not covered by the manufacturer's warranty.

6.3 BATTERY GAUGE

There is an indicator shows battery capacity status (Figure 22):

- **Touch screen version: 6 segments**
- **Key switch version: 5 segments**
- When battery gauge light trends to right (green), it indicates sufficient power capacity.
- When battery gauge light trends to left (red), it indicates insufficient power capacity.



- Check battery capacity before driving. Recharge the battery immediately when the red light is flashing as the remaining power can only keep the scooter going for buffering 2 km or less.
- Displayed segments on panel are for reference only. Please refer to LED indicator of charger for more accurate charging status.
- The scooter may not be able to fold/unfold when the battery capacity status is less than 3 segments. Please recharge the battery immediately.



Figure 28

6.4 OPERATING THE CHARGER

Batteries must be charged before using the scooter for the first time and should be recharged after each day use.

Your scooter may come with standard lithium 24V/2A charger, or optional bigger 24V/4A charger if you upgrade the lithium battery to 17.4 Ah. Your scooter may come with 24V/2A lead-acid charger if you optionally choose lead-acid batteries for your scooter.

Do not alternatively use a lead-acid charger to charge the lithium battery. They are not compatible and may cause damages and dangers if doing so.

Lithium Battery Charger:

Output Voltage: 100 V~240 V (Figure 29)

1. Charger output cable, 4-pin  connector (R)
2. AC power cord (S)
3. LED indicator (T)
 - RED LIGHT ON: Pre-charging
 - ORANGE LIGHT ON: Normal charging
 - GREEN LIGHT ON: Fully charged.
4. It takes 7 hours for a full charge. Remove the AC plug first after charging.

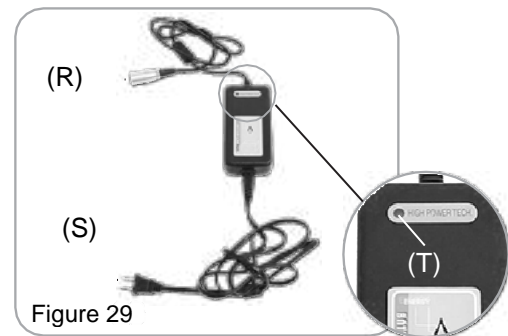



Figure 29

Lead-Acid Battery Charger (Optional):

Output Voltage: 100 V~240 V (Figure 30)

1. Charger output cable, 3-pin  connector (U)
2. AC power cord (V)
3. LED indicator (W)
 - RED LIGHT ON: Pre-charging
 - ORANGE LIGHT ON: Normal charging
 - GREEN LIGHT ON: Fully charged.
4. It takes 7 hours for a full charge. Remove the AC plug first after charging.

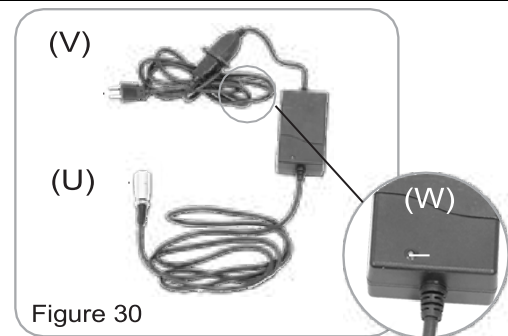

Figure 30



- Each country may supply different chargers. The charging procedure may be different from below. Chargers for lithium batteries and lead-acid batteries (optional) are different.
- The charger LED light should indicate red when pre-charging. If not, please contact your authorized dealer.
- Inspect the battery charger before each use, make sure connectors are dry and clean. Do not attempt to use an extension cord to plug in your battery charger.
- Do not use other brands of charger to charge the scooter. Only use the charger equipped with originally.
- The battery charger is equipped with a cooling fan. If the fan does not appear to be working correctly, please turn off the charger immediately as it may be overheated. Please contact your authorized scooter dealer.
- Do not leave the charger plugged into your scooter with charger switched off as this may discharge your batteries. Always unplug the cables when finished charging.
- Be aware that the battery charger case may become hot during charging. Please avoid skin contact.
- Keep the charger stored in a well-ventilated area. Do not drop the charger.

Charging Operation:

There are two charging ports: one is at the top of the scooter, and the other one is on the battery box.

Upper Charge Port (Figure 31)

1. Open the charge port cap.
2. Insert the charger output cable into the charge port.
3. Plug the AC cord into a standard electrical outlet on the wall.
4. Check the charger LED indicator. Make sure it is in normal charging state. During charging, LED will indicate orange light.
5. When unplugging, please make sure to remove the AC cord from the wall first, and then the charger output cable from the charge port.

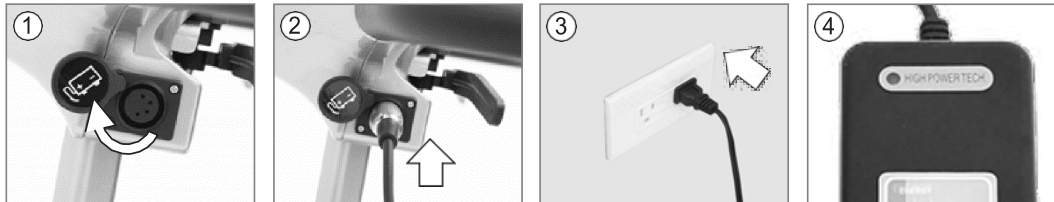

Figure 31

Battery Box Charge Port (Figure 32)

1. Remove the battery box from the scooter and place it on flat ground.
2. Open the charge port cap and insert the charger output cable into the charge port.
3. Plug the AC cord into a standard electrical outlet on the wall.
4. Check the charger LED indicator. Make sure it is in normal charging state. During charging, LED will indicate orange light.
5. When unplugging, please make sure to remove the AC cord from the wall first, and then the charger output cable from the charge port.
6. Put the cap back to cover the charging port before installing the battery box back in the scooter.

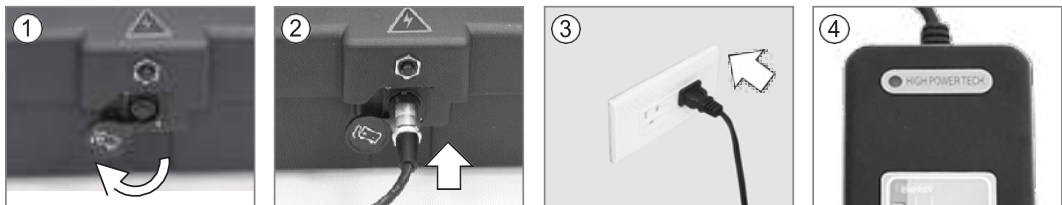

Figure 32



- The operation for charging lead-acid batteries is the same as for lithium batteries.
- Please follow the same steps as above.
- Be sure the scooter key (power) is in the OFF position when charging.
- The time needed to recharge will vary depending on the depletion of the batteries. Charging for longer than necessary will not harm the batteries. It cannot be over-charged.
- When removing / installing the battery box, please make sure the connectors are in sequence and in position to avoid electric damage.
- Please keep the above cautions in mind. Any battery / charger faults due to the unauthorized maintenance, dismantle, misuse or accidental damage is not covered by the manufacturer's warranty.
- Do not alternatively use lead-acid charger to charge lithium batteries. They are not compatible and may cause damages and dangers if doing so.
- If there is any malfunction that cannot be resolved, remove the battery before contacting the dealer for repair to avoid deep battery discharge. See section 7-2.
- Please refer to battery warning instruction label 14 in section 2-7 for lithium battery storage cautions to avoid damage or shorten the battery life.
- Recommended operating temperature:
Charge: +10°C ~ +50 °C, Discharge: -20 °C ~ +60 °C

7 CARE AND MAINTENANCE

7.1 INSPECTION CHECKS

Daily Check:

Please always check your scooter before you start your every journey.

Check point	Inspection	What to do if the inspection failed
N-D lever	Check for correct function.	Contact your dealer.
Horn	Check for correct function.	Contact your dealer.
Throttles	Pull wigwag to test scooter movement. Pull the wigwag a little bit and release it to test if brake works.	Contact your dealer. Electromagnetic brake should be cleaned by brush regularly.
Remote / folding-unfolding buttons on scooter	Check if remote control for folding / unfolding works. Check if folding / unfolding buttons on scooter work.	Replace battery for remote control. Contact your dealer.
RF remote control	Check for correct function.	Change battery (3 V, 1pc.) or contact your dealer.
Folding / unfolding release lever (manual version)	Check if folding / unfolding function is normal.	Contact your dealer.
Battery gauge	Check if battery gauge is displayed and whether it is at low power.	Contact your dealer if battery gauge is not working. Recharge battery immediately if low.
Battery box	Check if there are cracks or damage, and if it is firmly installed to the scooter.	Contact your dealer.
Lighting	Check if all lights, such as head lights, rear lights, and turn signal are functioning correctly.	Contact your dealer.

WEEKLY CHECK

Check point	Inspection	What to do if the inspection failed
Armrests	Check if parts are clean and firmly tightened to the scooter and do not wobble. Tighten screw knob that holds armrest.	Contact your dealer.
Wheels / Tires	Check if tire has cracks, deformation, and check that wheels rotate without wobbling. Tire tread depth is not less than 0.5 mm. No foreign objects in tires.	Contact your dealer.
Motor	Check for correct function, no noisy sound, malfunction or overheating.	Contact your dealer.
Battery Charger	Check if charger is functioning correctly and batteries are charged.	Contact your dealer.

MONTHLY CHECK

Check point	Inspection	What to do if the inspection failed
Seat / Upholstery / Armrest	Check for movement and seat lock and if upholstery is worn.	Fasten screws if loose. Contact your dealer if upholstery is worn.
Tiller fixation	Check for all fasteners.	Contact your dealer.

EVERY SIX MONTHS CHECK

Check point	Inspection	What to do if the inspection failed
Electronics	Check if all the battery cables and connectors are firmly tightened to the scooter.	Contact your dealer.

Please take your scooter to a qualified technician for a thorough inspection and servicing every six months.

7.2 CLEANING AND MAINTENANCE

- User should inspect the scooter regularly to keep scooter in good running order.
- User should inspect the scooter more often especially when the scooter has possibly been driven on bad road conditions such as grass, sand, bumps, and potholes.
- Please turn off the scooter and remove the key and make sure the lever is in D position before inspection to avoid roll-away.
- Please avoid any tapping error on remote or scooter for folding/unfolding when carrying out the maintenance work.
- Do not use any abrasive or scouring liquids for cleaning. Only use a damp cloth and gentle detergent.
- Do not use hose pipe or splash water directly onto the scooter as this may cause damage to electronics.

Seat Upholstery:

Only use a damp cloth and a mild soap to wipe the seat. Do not use abrasive cleaners as this will damage the seat. Do not sit until the seat dried off.

Frame / Shroud:

Only use damp cloth to wipe. Do not use abrasive cleaners as this will damage the parts. When scooter dried off, the shroud can be applied with a bit of wax to keep its gloss.

Tire:

Only use damp cloth to wipe. Do not use abrasive cleaners as this will damage the parts. User should inspect the tires frequently for damage, the presence of foreign bodies, unusual wear and sufficient tread depth. If replacement of tires is needed, please contact the nearest dealer.

The following areas require periodic inspection: Tread depth drops below 0.5 mm.

Storage:

- If storing the scooter for a long time (one week or more), please disconnect the battery terminals and do not connect battery terminals [+] [-] with any metals to avoid danger.
- When storing the scooter, make sure the power is off, seat lock is fixed, and N-D lever is in D position to engage brake to avoid roll-away.
- Please store the scooter in a dry location. Do not store your scooter where it will be exposed to sources of direct heat, damp, oil, acid, alkaline, or where ozone could be possibly generated. All of the above will minimize scooter / tire cycle and shorten its lifetime. Recommended range of storage for the scooter is as below:
- Temperature (with lithium battery):
 - Less than 1 year: -20 °C ~ 20 °C
 - Less than 3 months: -20 °C ~ 40 °C
 - Less than 1 month: -20 °C ~ 50 °C
- Temperature (with lead-acid battery): -30 °C ~ 50 °C
- The highest temperature during battery transportation should be lower than 60 °C.

- If the storage environment is out of the range, we suggest you take out the battery box from the scooter and store it respectively.

All maintenance and repair of scooter MUST be done by an authorized dealer. ANY unauthorized adjustments, repair or service to the scooter may result injury to yourself or damage to scooter.

8 TROUBLESHOOTING

Here are some suggestions about solving problems you may have with your scooter. There is a self-diagnostic warning light on the control panel. To check the self-diagnostic warning light, turn on the key (power) switch (see section 4-2) and count the number of flashes on the warning light.

Touch screen version:

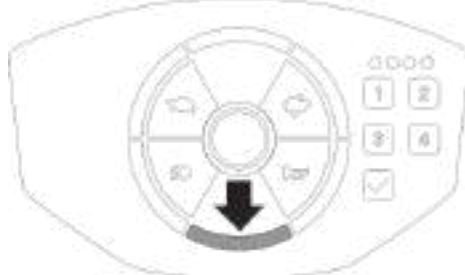

Figure 27 Normal: solid light
Abnormal: flashing light

Key switch version:

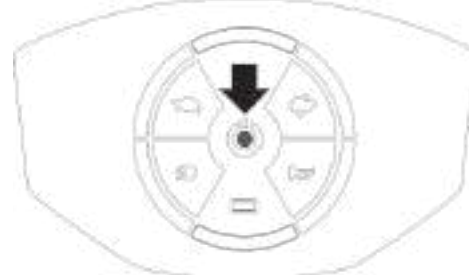

Figure 28 Normal: solid light
Abnormal: flashing light

Self-Diagnostic Warning Light:

Flash	Description	Initial check points
1	Battery low	The batteries are running low. <ul style="list-style-type: none"> • Recharge the batteries.
2	Low battery fault	The batteries have run out of charge. <ul style="list-style-type: none"> • Recharge the batteries. • Check the battery and associated connections and wiring.
3	High battery fault	Battery voltage is too high. This may occur if overcharged and/or travelling down a long slope. <ul style="list-style-type: none"> • If travelling down a slope, reduce your speed to minimize the amount of regenerative charging.
4	Current limit time-out or controller overheat	The motor has been exceeding its maximum current rating for too long. <ul style="list-style-type: none"> • The scooter may have stalled. Turn the controller off, leave for a few minutes and turn back on again. • The motor may be faulty. Check the motor and associated connections and wiring. See section 2-4.
5	Park brake	Either a park brake release switch is active, or the park brake is faulty. <ul style="list-style-type: none"> • Check the park brake and associated connections and wiring. • Ensure any associated switches are in their correct positions. • Switch to D (drive) position. Turn off the power and turn on again.
6	Drive inhibit	Either a stop function is active, or charger inhibits or OONAPU condition has occurred. <ul style="list-style-type: none"> • Release the stop condition (seat raised etc.). • Disconnect the battery charger. • Ensure the throttle is in Neutral when turning the controller on. • The throttle may require re-calibration. • The folding/unfolding procedure is uncompleted.
7	Speed pot	The throttle, speed limit pot. SRW or their associated wiring may be faulty. <ul style="list-style-type: none"> • Check the throttle and speed pot and associated connections and wiring.

8	Motor voltage	The motor or its associated wiring is faulty. <ul style="list-style-type: none"> Check the motor and associated connections and wiring.
9	Other error	The controller may have an internal fault. <ul style="list-style-type: none"> Check all connections and wiring.

- If self-diagnostic warning light flashes 1 / 2 / 4 / 5 times, please refer to the above for solutions (turn off and restart again or charge the battery). If none of the above corrects the problem, contact your authorized dealer.
- If self-diagnostic warning light flashes 3 / 6 / 7 / 8 / 9 times, please contact your authorized dealer directly.

Folding / Unfolding Errors:

Here are some suggestions about solving problems you may have when folding / unfolding your scooter. The scooter will stop the folding / unfolding actions if errors are detected. While folding / unfolding the scooter, pressing the button on the remote control more than one time continuously may cause abnormal folding / unfolding movements. Please refer to the table below and correct the problems.



Figure 35



Figure 36

Code	Description	What to do
1	Power on	Please turn off the power of the scooter (see section 4-2) and restart the folding / unfolding procedure.
2	Battery low	The batteries are running low. Recharge the batteries and restart the folding/unfolding procedure. See section 6-4.
3	Seat springs fall off	Please contact your dealer.
4	Seatback is not flipped down	Flip down the seatback and restart the folding / unfolding procedure.
5	Scooter is not on flat ground	Scooter cannot be folding/unfolding if it is not placed (lay down) on flat ground. Please place the scooter on flat ground and restart the folding / unfolding procedure.
6	Foreign object on footplate	Check and remove the object on the footplate and restart the folding / unfolding procedure.
7	Foreign object underneath the seat	Check and remove the object underneath the seat and restart the folding / unfolding procedure.

8	Folding / unfolding indicator light on scooter is not orange (auto version)	Auto version: please wake up the folding / unfolding function. See section 5.
	Folding / unfolding release lever is stuck (manual version)	Hold and pull the seat base backwards with one hand while pulling the release lever with the other hand.
9	No light on remote control (auto version)	Change battery or press folding / unfolding button on the scooter.

- If none of above correct problem, contact your authorized dealer. Do not disassemble the scooter by yourself.

9 OTHER INFORMATION

9.1 OPTIONS

We offer below options to add functionality to your scooter. Please contact the authorized dealer for more information.

- We reserve the rights to modify or change the accessories.
- Please read through the cautions for battery and charger (section 6) if optional lead-acid battery is purchased.
- Scooter folding / unfolding process may interfere with optional accessories (armrests, bags) equipped. Please remove these accessories before folding / unfolding the scooter.

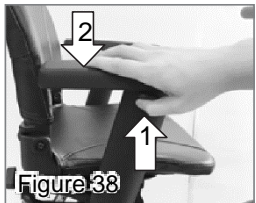
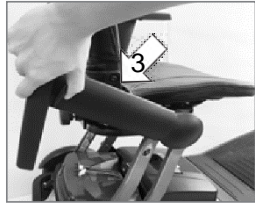
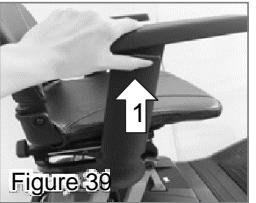
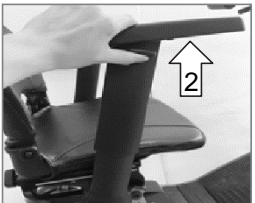
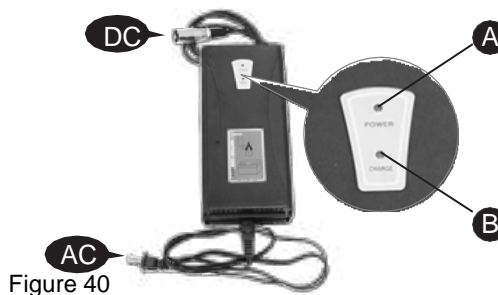

Figure 37

	Item	Qty	Description
01	Bag (front)	1	Anti-splash, max. loading weight of 2 kg. To be installed on the front tiller.
02	Adjustable armrests	2	Multi-adjustable with height and flip angles.
<p>Angle adjustment</p> <ol style="list-style-type: none"> 1. Hold armrest and pull up latch. 2. Press downward armrest. 3. Flip armrest backward to proper angle. <div style="border: 1px solid black; border-radius: 10px; padding: 5px; display: inline-block;"> <p>When you flip the armrest backward, it is not in locking position. Please move the armrest back to the original position to lock.</p> </div> <div style="display: flex; justify-content: space-around; margin-top: 10px;"> <div style="text-align: center;">  <p>Figure 38</p> </div> <div style="text-align: center;">  </div> </div> <p>Height adjustment</p> <ol style="list-style-type: none"> 1. Press and hold armrest latch. 2. Adjust armrest height. 3. Release armrest latch to fix armrest in position. <div style="display: flex; justify-content: space-around; margin-top: 10px;"> <div style="text-align: center;">  <p>Figure 39</p> </div> <div style="text-align: center;">  </div> </div>			
03	Bag (underneath the seat)	1	Anti-splash, max. loading weight of 2 kg. To be installed underneath the seat.
04	Seat belt	1	To be installed for extra safety.
05	Bag (seatback)	1	Anti-splash, max. loading weight of 2 kg. To be installed on the seatback.
06	Lead-acid battery pack	1	With lead-acid battery (12 A x 2 pcs.) comes 24 V/2 A lead-acid charger (Do NOT use it on lithium battery). Charging port for lead-acid charger: 3 ports
07	Lithium battery pack (bigger capacity 17.4 Ah)	1	With bigger 17.4 Ah lithium battery comes 24 V/4 A lithium charger. See item 8 for charger details.

08	Lithium battery charger (bigger capacity 24 V/4 A)	1	To be used on lithium battery pack (17.4 Ah x 1pc.). Can be used on 11.6 Ah lithium battery also. However, do NOT use it on lead-acid battery.
----	--	---	--

- Charging port for lithium charger: 4 ports
- Power light: red (power on)
- Charge light: red (normal charging) / green (fully charged)



09	Compact armrests	2	Compact armrests adjustable with flip angle.
10	Screw knobs for armrests	2	For armrests fixation.
11	RF remote control (auto version):	1	A maximum of 4 remote controls can be set up on the same unit of scooter.

Remote Control External Frequency Pairing Setting

- Turn on the main power and unlock the scooter.
 1. Long-press the folding and unfolding buttons at the same time for 2 seconds. The light indicator (orange light) comes on to indicate it is ready for setup.
 2. Press either the folding or unfolding button once of the remote control.
 3. The light indicator will flash. When the indicator stops flashing, setting is complete.



Figure 41

Change battery of remote control:

- Loosen the screw to open the back cover of remote control.
 1. Use screwdriver to loosen the two screws on the board.
 2. Take out the board and remove the battery (3V battery).
 3. Replace with new battery and follow the same steps backwards.

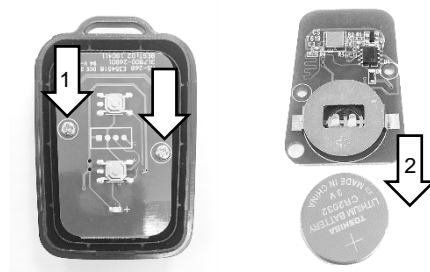

Figure 42

10 TECHNICAL SPECIFICATIONS

Specification	Auto-folding
Overall Length	Folded: 775 mm / 30.5 inch Unfolded: 953 mm / 37.5 inch
Overall Width	Folded: 512 mm / 20.2 inch Unfolded: 512 mm / 20.2 inch
Overall Height	Folded: 540 mm / 21.3 inch Unfolded: 953 mm / 37.5 inch
Front Wheels	200 mm / 8 inch
Rear Wheels	200 mm / 8 inch
Weight With Batteries	30.8 kg / 67.9 lbs
Max. Speed	6 kmph / 3.7 mph
Weight Capacity	115 kg / 255 lbs
Ground Clearance	43mm / 1.7 inch
Climbable Grade	6 degree
Climbable Curb Height*	50 mm / 2 inch
Turning Radius	1140 mm / 44.9 inch
Brake	Electro-mechanical
Seat Type	Padded, foldable
Seat Width	419 mm / 16.5 inch
Motor Size	250 W, 4600 r.p.m
Battery Size Lithium-Ion	(1) 25.2 V. 11.6 Ah (17.4 Ah option)
Weight of Battery Pack	2.8 kg / 6.2 lbs
Travel Range	15 km / 9.3 miles
Battery Charger	2 A off board
Electronics	Touch screen, coded lock, remote control for auto-folding and RF sensor

*Subject to change without notice.

❖ The climbable curb height is measured with run-up.

Inhaltsverzeichnis

1	EINLEITUNG.....	31
2	WICHTIGE VORSICHTSHINWEISE.....	31
2.1	BEVOR SIE MIT DEM SCOOTER FAHREN	31
2.2	VORSICHTSHINWEISE ZUM FAHREN	32
2.3	VORSICHTSHINWEISE ZUM ZUSAMMEN-/AUSEINANDERKLAPPEN DES SCOOTERS.....	33
2.4	VORSICHTSHINWEISE ZUM FAHREN AUF STRECKEN MIT STEIGUNG/GEFÄLLE....	34
2.5	VORSICHTSHINWEISE ZUM ÜBERWINDEN VON HINDERNISSEN	35
2.6	ELEKTROMAGNETISCHE STÖRUNGEN UND WARNUNGEN	35
2.7	SICHERHEITS-, WARN- UND HINWEISETIKETTEN	36
3	IDENTIFIZIERUNG DER KOMPONENTEN.....	39
4	VORSTELLUNG UND BETRIEB DES SCOOTERS	40
4.1	IDENTIFIZIERUNG UND ANWENDUNG DES BEDIENFELDS.....	40
4.2	EIN- UND AUSSCHALTEN DES SCOOTERS	43
4.3	VERWENDUNG DES FAHR-/BREMS-GRIFFS.....	43
4.4	UMSCHALTEN ZWISCHEN ANTRIEB UND FREILAUF (N-D-HEBEL).....	44
4.5	HÖHENVERSTELLUNG DER LENKSÄULE	44
4.6	VERSTELLUNG/DEMONTAGE DES SITZES.....	44
5	ZUSAMMEN-/AUSEINANDERKLAPPEN DES SCOOTERS	45
6	AKKULADESTANDANZEIGE UND LADEN DER AKKUS	48
6.1	ZERLEGEN DES AKKUKASTENS.....	48
6.2	WARNUNGEN ZU AKKU UND LADEGERÄT	48
6.3	AKKULADESTANDANZEIGE	49
6.4	VERWENDUNG DES LADEGERÄTS	50
7	PFLEGE UND WARTUNG	53
7.1	PRÜFARBEITEN.....	53
7.2	REINIGUNG UND WARTUNG	54
8	VORGEHENSWEISE BEI PROBLEMEN.....	55
9	SONSTIGE INFORMATIONEN	58
9.1	OPTIONEN.....	58
10	TECHNISCHE DATEN.....	60

1 EINLEITUNG

Vielen Dank, dass Sie sich für einen Invacare Scooter entschieden haben.

Er wurde als Transportmittel (Innen- und Außenbereich) für gehbehinderte und gehunfähige Personen konzipiert, die von ihrer Sehfähigkeit und ihrer körperlichen und geistigen Verfassung her in der Lage sind, einen elektrischen Scooter zu steuern.

Es ist unser Anliegen, sichere und komfortable Produkte anzubieten. Unser Ziel ist Ihre uneingeschränkte Zufriedenheit. Wir hoffen sehr, dass Sie mit dem Invacare Scooter viel Freude haben werden.

Lesen und beachten Sie alle Warnungen und Anweisungen in der Gebrauchsanweisung, bevor Sie die verschiedenen Funktionen dieses Scooters anwenden. Bewahren Sie auch diese Broschüre auf, vielleicht möchten Sie später noch einmal etwas nachlesen.

Wenn Sie Fragen haben, wenden Sie sich an Ihren Invacare Vertreter. Die entsprechenden Adressen finden Sie am Ende dieses Dokuments.

2 WICHTIGE VORSICHTSHINWEISE

2.1 BEVOR SIE MIT DEM SCOOTER FAHREN

- Vor Ihrer ersten Fahrt mit dem Scooter sollten Sie sich einen Überblick über die Funktionsweise des Scooters und seine Bedienelemente verschaffen. Nehmen Sie sich die Zeit, diese Gebrauchsanweisung durchzulesen.
- Überzeugen Sie sich vor Antritt einer Fahrt davon, dass Sie gesundheitlich dazu in der Lage sind und die Funktionsweise des Scooters vollständig verstanden haben.
- Aktivieren Sie vor dem erstmaligen Laden des Scooters zuerst die Überstromschutzeinrichtung am Akkukasten, um das System betriebsbereit zu machen (siehe Abschnitt 3).
- Bei Auslieferung des Scooters beträgt der Akkuladestand nur 30 %. Vor Antritt einer Fahrt müssen die Akkus im Interesse maximaler Leistung und Lebensdauer vollständig geladen werden (siehe Abschnitt 6).
- Der Scooter ist mit Akkus eines bestimmten Typs (Lithium-Akku oder Blei-Säure-Akku [optional]) ausgestattet. Wenn Sie den Akkutyp ändern möchten, wenden Sie sich an Ihren Anbieter, um das Akkusystem (umfasst u. a. den Ladeanschluss und die Einstellungen des Controllers) zurückzusetzen. Alle Akkus des Scooters müssen vom gleichen Typ sein. Ein gemischter Betrieb mit Akkus unterschiedlichen Typs oder die Verwendung eines für den jeweiligen Akkutyp nicht vorgesehenen Ladeverfahrens ist nicht zulässig, da dies zu Verletzungen führen kann.
- Die maximal zulässige Zuladung des Scooters beträgt 115 kg. Dieser Wert darf nicht überschritten werden. Bei Überschreitung der maximal zulässigen Zuladung besteht die Gefahr, dass Sie sich verletzen.
- Der Scooter ist nur für die Verwendung durch eine einzige Person ausgelegt, deren Gewicht die maximal zulässige Zuladung des Scooters nicht überschreiten darf. Verwenden Sie den Scooter niemals für den Transport mehrerer Personen (einschließlich Kindern).
- Vor Montage, Wartung und Betrieb des Scooter müssen Sie diese Gebrauchsanweisung durchgelesen haben.
- Versuchen Sie keinesfalls, den Akkukasten zu modifizieren oder zu zerlegen. Versuchen Sie keinesfalls, Wartungsarbeiten irgendwelcher Art durchzuführen, die nicht in dieser Gebrauchsanweisung beschrieben sind.
- Ändern, modifizieren oder entfernen Sie keine Teile (Sitz, Abdeckung). Dies gilt insbesondere für sicherheitsrelevante Teile wie Anti-Kipp-Räder.
- Materialien und Baugruppen des Scooters sind schwer entflammbar.
- Lassen Sie den Akkukasten stets am Scooter anmontiert, um Kurzschlüsse zu vermeiden. Versuchen Sie keinesfalls, den Akkukasten zu entfernen.
- Lassen Sie die Lenksäulenknebschraube stets angezogen, es sei denn, Sie möchten die Höhe der Lenksäule justieren.
- Wenn sich der Scooter in einem in Bewegung befindlichen Transportfahrzeug befindet, dürfen Sie zur Meidung von Gefahren weder den Scooter besteigen noch auf dem Scooter sitzen bleiben.
- Schalten Sie den Scooter aus (Schlüsselschalter / Ein-/Ausschalt-Taste), bevor Sie den Scooter besteigen oder absteigen (siehe Abschnitt 4-2).
- Fahren Sie nicht mit dem Scooter, wenn Sie unter dem Einfluss von Alkohol oder von Medikamenten stehen, die Ihre Fahrtüchtigkeit beeinträchtigen können.
- Schalten Sie den Scooter während der Fahrt nicht aus. Andernfalls kommt der Scooter zu einem abrupten Halt, und es besteht Verletzungsgefahr.
- Beachten Sie beim Fahren des Scooters stets sämtliche Verkehrsregeln und Vorschriften, die für Fußgänger und Teilnehmer am Straßenverkehr gelten.
- Der Scooter darf nur auf Verkehrswegen benutzt werden, die in den einschlägigen nationalen Gesetzen als zulässig bezeichnet sind.
- Achten Sie stets auf Fußgänger und Situationen, die besondere Vorsicht erfordern könnten, wenn Sie den Scooter auf öffentlichen Wegen und Fußwegen benutzen.
- Vermeiden Sie es sicherheitshalber, den Scooter im Dunkeln oder bei schlechten Witterungs- und/oder Sichtverhältnissen zu fahren.



- Schalten Sie den Scooter nicht ein, bevor Sie aufgestiegen sind und sicher Platz genommen haben.
- Achten Sie darauf, dass der Scooter ausgeschaltet ist, wenn Sie ein- oder aussteigen. Auf diese Weise verhindern Sie eine versehentliche Aktivierung des Fahr-/Brems-Griffs samt der damit verbundenen Unfallgefahr.
- Halten Sie das Gewicht in der Mitte des Scooters. Wenn Sie Ihr Gewicht zu einer der Seiten des Scooters verlagern, kann dies zu einem instabilen Zustand führen.
- Besprühen oder bespritzen Sie den Scooter nicht direkt mit Wasser, und stellen Sie ihn in feuchtem Zustand (Regen, Schnee usw.) nicht einfach ab, da dies zu Schäden an der Elektronik führen kann.
- Entfernen Sie keine sicherheitsrelevanten Teile (z. B. Anti-Kipp-Räder) vom Scooter.
- Verwenden Sie keine nicht zugelassenen Teile (Akku, Ladegerät usw.) für den Scooter.
- Verwenden Sie ausschließlich das vom ursprünglichen Anbieter mitgelieferte Zubehör.
- Die maximal zulässige Zuladung des Scooters darf nicht überschritten werden. Andernfalls kann es zu einem Ungleichgewicht kommen.
- Stellen Sie den Betrieb des Scooters ein und wenden Sie sich an Ihren Anbieter, wenn Sie Anzeichen für eine Fehlfunktion des Scooters feststellen.
- Lassen Sie beim Fahren des Scooters besondere Aufmerksamkeit walten. Durch eine Fehlfunktion des Scooters, einen Ausfall der Stromversorgung, eine Überspannung, eine EMV-Störung und andere Ursachen kann jederzeit der Nothalt aktiviert werden.

Tipps für die Praxis:

- Wenn Sie bislang noch keinen Scooter gefahren sind, empfiehlt es sich, dies in einer übersichtlichen, sicheren Umgebung auf ebener Fläche (z. B. Park oder Spielplatz) zu üben.
- Grundfunktionen, die Sie üben sollten: Beschleunigen und Verzögern/Bremsen mithilfe des Fahr-/Brems-Griffs – Anhalten – Rückwärtsfahren – Wenden – Annäherung an Rampen.
- Stellen Sie die Geschwindigkeitsregelung auf die niedrigste Geschwindigkeit ein. Erhöhen Sie die Geschwindigkeit allmählich, wenn Sie mit dem Scooter vertrauter werden.



- Üben Sie die Verwendung des Scooters in Anwesenheit einer Begleitperson. Denken Sie daran, dass Sie nur mit Übung ein kompetenter Fahrer werden.
- Üben Sie diese Grundfunktionen, bis Sie sicher sind, dass Sie die Kontrolle über den Scooter haben.



Umfang des Zubehörs für Ihren Scooter:

- Automatisch zusammen-/auseinanderklappbare Ausführung: Fernbedienung (1x)
- Manuell zusammen-/auseinanderklappbare Ausführung: Schlüssel (2x)

2.2 VORSICHTSHINWEISE ZUM FAHREN

- Führen Sie immer die tägliche Kontrolle durch, bevor Sie losfahren (siehe Abschnitt 7-1).
- Rekeln Sie sich auf dem Scooter nicht.
- Verwenden Sie während der Fahrt kein Mobiltelefon und keine anderen drahtlosen Geräte.
- Verwenden Sie die Akkus des Scooters nicht zum Laden anderer elektrischer Geräte (ausgenommen Zubehör des Originalherstellers).
- Befahren Sie keine Strecken mit zu starker Steigung bzw. zu starkem Gefälle (siehe Abschnitt 2-4).
- Umfahren Sie Hindernisse, die zu groß sind, um sie zu überfahren (siehe Abschnitt 2-5).
- Versuchen Sie keinesfalls, den Scooter bei gefährlichen Straßenbedingungen zu fahren. Unter bestimmten Umständen ist es dringend angeraten, nur in Begleitung durch eine Begleitperson zu fahren:
 - Dunkelheit, schlechtes Wetter (Regen, Schnee, Nebel, Sturm usw.) und ungünstige Sichtverhältnisse
 - Enge Wege, Bahnübergänge und unebenes Gelände
- Nasses Gras, Sand, Kies oder andere potenziell gefährliche Bedingungen
- Stellen Sie den Betrieb des Scooters ein, wenn die Akkus erschöpft sind. Eine Fortsetzung des Betriebs in diesem Fall kann den Scooter beschädigen.
- Fahren Sie nicht, wenn die Sitzsperre im Zusammenklapppunkt (rot) positioniert ist. Der Scooter kann nur betrieben werden, wenn sich die Sitzverriegelung im Fixierpunkt (grün) befindet (siehe Abschnitt 4-6).
- Reduzieren Sie zum Ändern der Fahrtrichtung die Geschwindigkeit, und behalten Sie einen stabilen Schwerpunkt bei. Auf diese Weise wird die Gefahr eines Umkippens oder Herausfallens aus dem Scooter erheblich reduziert.

- Vermeiden Sie es, mit der Fußplatte an Hindernissen, Wänden usw. anzustoßen.
- Stellen Sie die Höchstgeschwindigkeit bei Antritt der Fahrt stets auf die niedrigste Stufe, und beachten Sie jederzeit sämtliche Verkehrsregeln und Vorschriften, die für Fußgänger und Teilnehmer am Straßenverkehr gelten.



- Verringern Sie auf Strecken mit Gefälle sicherheitshalber die Geschwindigkeit. Erhöhen Sie auf Strecken mit Steigung die Geschwindigkeit (siehe Abschnitt 2-4).
- Schalten Sie den Scooter während der Fahrt nicht aus.
- Verwenden Sie den Scooter nicht auf Treppen oder Rolltreppen.
- Versuchen Sie keinesfalls, Kanten zu überwinden, die die in den Technischen Daten spezifizierte maximal überwindbare Kantenhöhe übersteigen.
- Fahren Sie keine S-Kurven, und vermeiden Sie scharfe Wendungen. Andernfalls besteht die Gefahr, dass der Scooter kippt.
- Versetzen Sie den Scooter an einer Steigung oder einem Gefälle niemals in den Freilaufmodus (Stellung „N“). Andernfalls besteht die Gefahr, dass der Scooter wegrollt.
- Wenn der Scooter abgestellt ist, muss der Hebel für das Ein- und Auskuppeln des Motors in Fahrstellung („D“) arretiert sein (siehe Abschnitt 4-4).
- Führen Sie während der Fahrt keine Änderungen (z. B. an der Lenksäule, der Beleuchtungseinstellung, der Bedienfeldeinstellung usw.) durch.
- Um Gefahren zu vermeiden, ziehen Sie während der Fahrt nicht an den Sitzfedern (siehe Abschnitt 4-6).

2.3 VORSICHTSHINWEISE ZUM ZUSAMMEN-/AUSEINANDERKLAPPEN DES SCOOTERS

- Zum Zusammen- bzw. Auseinanderklappen des Scooters müssen Sie diesen auf einer ebenen Fläche abstellen, um ein Umkippen, Wegrollen und andere Gefahren zu vermeiden. Klappen Sie den Scooter niemals zusammen oder auseinander, wenn dieser auf einer geneigten Fläche steht.
- Machen Sie sich mit den Angaben zum Zusammen-/Auseinanderklappen in Abschnitt 5 vertraut, bevor Sie den Scooter verwenden.
- Schalten Sie den Scooter aus, bevor Sie ihn zusammen-/auseinanderklappen (siehe Abschnitt 4-2).
- Wenn irgendwelche Fehlfunktionen erkannt werden, wird das Zusammen-/Auseinanderklappen angehalten (siehe Abschnitt 8).
- Vergewissern Sie sich, dass der Hebel für das Ein- und Auskuppeln des Motors fest in der Fahrposition („D“) arretiert ist, bevor Sie den Scooter zusammen-/auseinanderklappen. Versuchen Sie niemals, den Scooter zusammen-/auseinanderzuklappen, wenn sich der Freilaufbetrieb-Hebel in der Freilaufstellung („N“) befindet (siehe Abschnitt 4-4).
- Der Scooter kann in zusammen- wie in auseinandergeklapptem Zustand geladen werden. Bei angeschlossenem Ladegerät reagiert der Scooter jedoch nicht auf Zusammen-/Auseinanderklappbefehle. Zum Zusammen-/Auseinanderklappen muss das Ladegerät vom Scooter getrennt werden (siehe Abschnitt 6-4).
- Entfernen Sie vor dem Zusammen-/Auseinanderklappen alle Zubehörteile wie Armlehnen oder Taschen vom Scooter.
- Kontrollieren Sie auch die Umgebung auf Sicherheit, bevor Sie den Scooter zusammen-/auseinanderklappen.
- Achten Sie zu Ihrer eigenen Sicherheit während des Zusammen-/Auseinanderklappens auf die Bewegung der Lenksäule.
- Sie dürfen beim Zusammen-/Auseinanderklappen nicht auf dem Scooter sitzen, und Sie dürfen das Zusammen-/Auseinanderklappen nicht unterbrechen. Bei Missachtung kann der Scooter beschädigt werden und/oder es besteht Verletzungsgefahr.
- Prüfen Sie genau nach, dass das Auseinanderklappen abgeschlossen ist, bevor Sie den Scooter besteigen.
- Schalten Sie den Scooter in zusammengeklapptem Zustand nicht ein.
- Der Scooter kann in zusammengeklapptem Zustand auf den Vorder- und Stützrädern gerollt werden (siehe Bild rechts).
- Wenn der Scooter in einem sich in Bewegung befindlichen Fahrzeug transportiert wird, dürfen Sie sich nicht auf diesen setzen oder auf diesem sitzen bleiben.
- Stellen Sie den Scooter nicht in feuchtem Zustand (Regen, Schnee usw.) ab, da dies zu Schäden an der Elektronik führen kann (siehe Abschnitt 7-2).



- Bei zusammengeklapptem Scooter in aufrechter Position hat die Bremse keine Wirkung. Um ein Wegrollen und Verletzungsgefahr zu vermeiden, dürfen Sie den aufrecht stehenden zusammengeklappten Scooter nicht auf einer geneigten Fläche abstellen (Abbildung 1).
- Zum Zusammen- bzw. Auseinanderklappen des Scooters müssen Sie diesen auf einer ebenen Fläche abstellen (Abbildung 2).

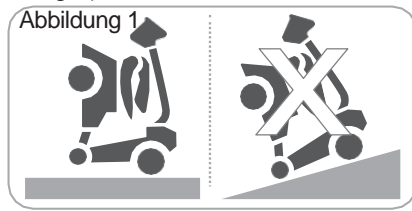

Stellen Sie den aufrecht stehenden zusammengeklappten Scooter nicht auf einer geneigten Fläche ab.

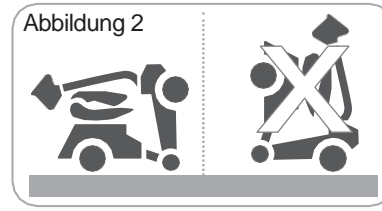

Stellen Sie den Scooter auf einer ebenen Fläche ab, und legen Sie ihn hin, bevor Sie ihn auseinanderklappen.



Während sich der Scooter zusammen- oder auseinanderklappt, dürfen Sie sich nicht auf diesen setzen oder auf diesem sitzen bleiben. Andernfalls kann es zu Schäden am Scooter und Verletzungsgefahr für den Benutzer kommen.

2.4 VORSICHTSHINWEISE ZUM FAHREN AUF STRECKEN MIT STEIGUNG/GEFÄLLE

- Der Scooter kann bestimmte Hindernisse bewältigen, wobei Obergrenzen hinsichtlich der Höhe von Kanten/Hindernissen und Bodenspalten zu beachten sind (siehe Abschnitt 10).
- Befahren Sie niemals eine Strecke, deren Steigung die Nennsteigung überschreitet.
- Für maximale Stabilität lehnen Sie sich mit Ihrem Körper nach vorn, während Sie Rampen, Steigungen, Kanten usw. hochfahren. Die nachstehenden Bilder illustrieren dies.



Auf ebener Strecke



Auf einer Steigungsstrecke



- Die vorstehende Abbildung zeigt die Einschränkungen hinsichtlich Gewichtsbelastung und Streckenneigung.
- Das Vermögen des Scooters, Steigungen zu bewältigen, hängt von einer Vielzahl von Faktoren wie den folgenden ab: Körpergewicht, Geschwindigkeit des Scooters, Anfahrwinkel und Konfiguration des Scooters.
- Vermeiden Sie das Befahren von langen Rampen oder unebenen Geländes jeglicher Art, um Schäden am Motor zu vermeiden.



- Stellen Sie die Geschwindigkeitseinstellung des Scooters auf die langsamste Stufe, wenn Sie eine abwärts führende Rampe oder unebenes Gelände befahren, um eine sichere und kontrollierte Fahrt sicherzustellen.
- Wenn die Geschwindigkeit zu hoch ist, lassen Sie den Hebel des Fahr-/Brems-Griffs los und den Scooter zum Halt kommen. Sobald Sie der Ansicht sind, dass Sie wieder die Kontrolle über den Scooter haben, drücken Sie den Hebel des Fahr-/Brems-Griffs nach vorne und setzen die Fahrt sicher fort.
- Um Gefahren jeglicher Art zu vermeiden, dürfen Sie auf aufsteigenden oder absteigenden Rampen die Fahrtrichtung nicht ändern.



- Fahren Sie auf abschüssigen Strecken nahe am Straßenrand. Die Akkuspannung steigt bei Fahrt auf abschüssiger Strecke üblicherweise an. Wenn die Akkuspannung zu hoch wird, wird der Überspannungsschutz aktiviert, indem die Geschwindigkeit verlangsamt wird, bis der Scooter zum Halt kommt (die Fehler-Kontrolllampe blinkt dreimal auf). Lassen Sie die Hebel des Fahr-/Brems-Griffs los, und starten Sie den Scooter neu.
- Fahren Sie den Scooter auf ansteigenden Strecken nahe am Straßenrand. Bei Überlastung kann der Motor überhitzen. Um Schäden am Motor zu vermeiden, wird das Schutzsystem aktiviert, indem die Geschwindigkeit verlangsamt wird, bis der Scooter zum Halt kommt. Schalten Sie den Hauptschalter aus, und warten Sie mindestens 15 Minuten, bevor Sie den Scooter neu starten.

2.5 VORSICHTSHINWEISE ZUM ÜBERWINDEN VON HINDERNISSEN

- Der Scooter kann Hindernisse und Kanten von bis zu 5 cm Höhe (A) überwinden.
- Der Scooter kann Bodenspalten von bis zu 10 cm Breite (B) überwinden.
- Verlagern Sie beim Befahren von Steigungen und Gefällen den Körperschwerpunkt, um den Scooter zu stabilisieren (siehe Abschnitt 2-4).

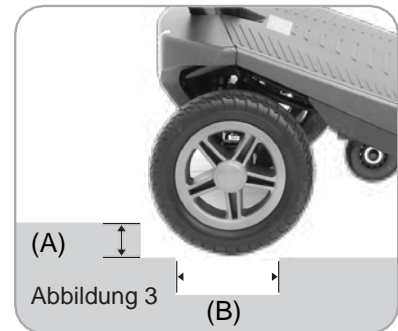

Auch wenn der Scooter prinzipiell in der Lage ist, Hindernisse bis zu einer gewissen Höhe zu überwinden, raten wir davon ab, durch ein Hindernis hindurchzufahren.

2.6 ELEKTROMAGNETISCHE STÖRUNGEN UND WARNUNGEN



Es ist sehr wichtig, dass Sie diese Informationen über die möglichen Auswirkungen elektromagnetischer Störungen auf den Scooter lesen.

Scooter können anfällig für elektromagnetische Störungen (EMI) sein. Hierbei handelt es sich um störende elektromagnetische Energie, die von Quellen wie Radio- und Fernsehsendern, Amateurfunksendern, Funkgeräten und Mobiltelefonen ausgestrahlt wird. Derartige Störungen können dazu führen, dass der Scooter seine Bremsen löst, sich von selbst bewegt oder in unbeabsichtigte Richtungen fährt. Sie können auch das Steuerungssystem des Scooters dauerhaft beschädigen. Die Intensität der störenden elektromagnetischen Energie kann in Volt pro Meter (V/m) gemessen werden. Scooter können EMI bis zu einer bestimmten Intensität widerstehen. Diese bezeichnet man als „Immunitätsniveau“ des Scooters. Je höher das Immunitätsniveau, desto größer der Schutz. Die zum Zeitpunkt der Drucklegung aktuelle Technologie kann ein Immunitätsniveau von 20 V/m erreichen, was effektiven Schutz vor den verbreitetsten Quellen abgestrahlter EMI bietet.

Im Alltag begegnen einem verschiedene Quellen vergleichsweise starker elektromagnetischer Felder. Manche dieser Quellen sind offensichtlich und leicht zu meiden. Andere sind nicht offensichtlich, und man kann nicht vermeiden, sich ihnen auszusetzen. Wir sind jedoch der Ansicht, dass Ihr EMI-Risiko durch die Einhaltung der nachstehenden Warnungen minimiert wird.

Die Quellen abgestrahlter EMI lassen sich grob in drei Arten unterteilen:

1. Funkgeräte mit integrierter Antenne, z. B. CB-Funk-Geräte, „Walkie Talkies“, Behördenfunk-Geräte (Feuerwehr, Polizei usw.), Mobiltelefone und andere tragbare Kommunikationsgeräte.



Bestimmte Mobiltelefone und vergleichbare Geräte senden Signale, wenn sie eingeschaltet sind, auch wenn sie nicht benutzt werden.

2. Funkgeräte mit mittlerer Reichweite, beispielsweise in Fahrzeugen der Polizei, der Feuerwehr und des Rettungsdienstes sowie in Taxis. Bei diesen ist die Antenne in der Regel an der Außenseite des Fahrzeugs montiert.
3. Sender und Funkgeräte mit großer Reichweite, z. B. Radio- und Fernsehsender bzw. deren Sendemasten und Amateurfunkgeräte.



Bei anderen Arten tragbarer Geräte wie schnurlosen Telefonen, Laptops, MW/UKW-Radios, Fernsehern, CD-Playern und Kassettenspielern ist es ebenso wie bei kleineren Haushaltsgeräten wie Elektrorasierern und Haartrocknern nach unserem Kenntnisstand unwahrscheinlich, dass diese EMI-Probleme beim Scooter verursachen.

Elektromagnetische Störungen des Scooters:

Da elektrische Felder bei Annäherung an deren Quelle (Sendeantenne) schnell stärker werden, ist besonders auf die elektromagnetischen Felder von tragbaren Funkgeräten zu achten. Bei Verwendung derartiger Geräte besteht die Möglichkeit, unbeabsichtigt ein hohes Maß an elektrischer Energie in unmittelbarer Nähe des Steuerungssystems des Scooters zu bringen. Dies kann sich auf die Bewegung und das Bremsen des Scooters auswirken. Die nachstehend aufgeführten Warnungen dienen dazu, mögliche Störungen des Steuerungssystems des Scooters zu vermeiden.

Warnungen:

Elektromagnetische Störungen (EMI) von Quellen wie Radio- und Fernsehsendern, Amateurfunksendern, Funkgeräten und Mobiltelefonen können Scooter beeinträchtigen.

Die Beachtung der nachstehend aufgeführten Warnungen sollte die Gefahr eines unbeabsichtigten Lösen der Bremse oder einer Bewegung des Scooters samt der damit verbundenen Gefahr schwerer Verletzungen verringern.

1. Betreiben Sie keine Funkgeräte (z. B. CB-Funkgeräte), und schalten Sie keine persönlichen Kommunikationsgeräte (z. B. Mobiltelefone) ein, während der Scooter eingeschaltet ist.
2. Achten Sie auf Sender in der Nähe (z. B. Radio- oder Fernsehsender), und versuchen Sie, sich von diesen fern zu halten.
3. Sollte es zu unbeabsichtigten Bewegungen kommen oder die Bremse unbeabsichtigt gelöst werden, schalten Sie den Scooter aus, sobald dies sicher möglich ist.
4. Beachten Sie, dass das Hinzufügen von Zubehör oder Komponenten oder das Modifizieren des Scooters diesen anfälliger für EMI machen kann.



Es gibt keine einfache Möglichkeit, ihre Auswirkungen auf die Gesamtimmunität des Scooters zu bewerten.







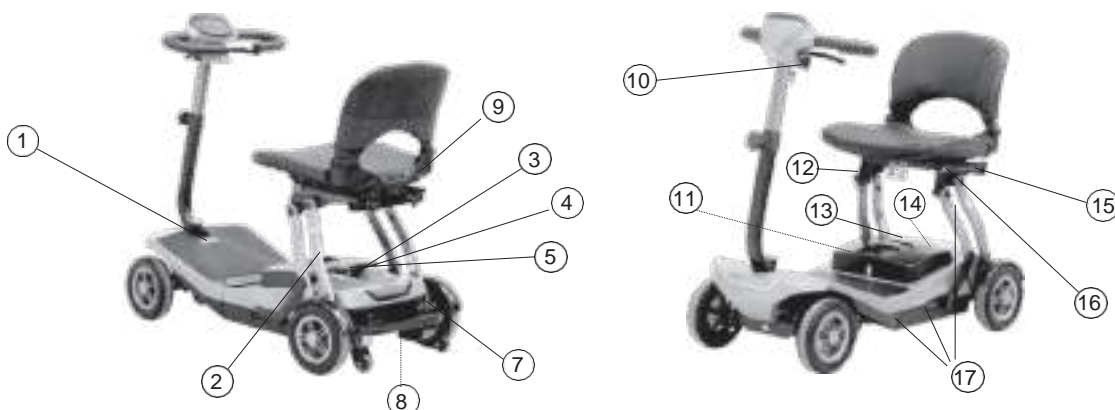

5. Melden Sie alle Vorfälle, in denen es zu einer unbeabsichtigten Bewegung oder einem unbeabsichtigten Lösen der Bremse kam, dem jeweiligen Distributor (siehe Liste am Ende dieser Gebrauchsanweisung). Geben Sie dabei an, ob sich eine EMI-Quelle in der Nähe befand.

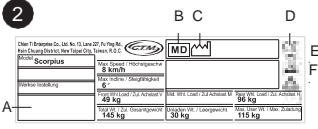

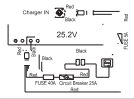
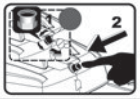

Wichtige Informationen:

1. 20 Volt pro Meter (V/m) ist ein generell erreichbares und nützliches Immunitätsniveau gegen EMI (Stand Mai 1994). Je höher das Niveau, desto größer der Schutz.
2. Das Immunitätsniveau dieses Produkts beträgt mindestens 20 V/m.

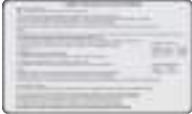
2.7 SICHERHEITS-, WARN- UND HINWEISETIKETTEN



<p>1</p> 	<p>Warnetikett</p> <ol style="list-style-type: none"> Lesen Sie die Gebrauchsanweisung aufmerksam durch, bevor Sie den Scooter erstmalig einsetzen. Fahren Sie den Scooter nicht auf rutschigem Untergrund oder auf Strecken mit einer Steigung oder einem Gefälle von mehr als 6 Grad. Fahren Sie nicht auf Autobahnen, stark befahrenen Straßen oder in unbekanntem Gebieten. Führen Sie keine Richtungsänderungen bei schneller Vorwärts- oder Rückwärtsfahrt durch. Waschen Sie den Scooter nicht mit Wasser, und stellen Sie ihn nicht in einer feuchten Umgebung ab, da Wasser die elektronischen Komponenten beschädigen kann. Kuppeln Sie den N-D-Hebel nach jeder Verwendung wieder ein. Schalten Sie den Scooter immer aus, bevor Sie den Sitz abnehmen oder drehen. Max. Nutzlast des Produkts: 115 kg (255 lbs) Verwenden Sie den Scooter nicht auf Treppen oder Rolltreppen. 		
<p>2</p> 	<p>Typenschild des Scooters A. Seriennummer-Barcode. B. Medizinprodukt. C. Herstellungsdatum. D. CE-Kennzeichnung. E. Das Produkt kann Substanzen enthalten, die möglicherweise umweltschädlich sind. Die Wiederverwertung muss in Übereinstimmung mit den einschlägigen nationalen Rechtsvorschriften erfolgen. F. Vorsicht. G. Etikett mit Angaben zum europäischen Inverkehrbringer</p>		
<p>3</p> 	<p>Warnetikett „Elektrischer Strom“</p>	<p>11</p> 	<p>Anschlussdiagramm für Akku</p>
<p>4</p> 	<p>Etikett mit Anweisungen zur Überstromsicherheit</p>	<p>12</p> 	<p>Warnetikett zur Sitzposition Besteigen Sie den Scooter nicht, wenn der Sitz nicht fixiert ist. Drücken Sie den Sitz nach vorne, bis er hörbar in seiner Position (grün) einrastet.</p>
<p>5</p> 	<p>Warnetikett zum Laden des Akkus</p>	<p>13</p> 	<p>Etikett mit Anweisungen zur Taste für das Zusammen-/Auseinanderklappen: Drücken Sie die Taste für das Zusammen-/Auseinanderklappen (entweder durch Drücken der Taste am Scooter oder der Taste an der Fernbedienung) einmal für drei Sekunden, um die Funktion für das Zusammen-/Auseinanderklappen zu aktivieren oder zu deaktivieren.</p>
<p>7</p> 	<p>Etikett zur Verstellung des N-D Hebels Zum Umschalten zwischen Fahrt- und Freilaufbetrieb (siehe Abschnitt 4-4).</p>	<p>Nur automatisch zusammen-/auseinanderklappbare Ausführung</p>	<p>Etikett mit Sicherheitsanweisungen zum Lithium-Akku: Lesen Sie dieses Etikett sorgfältig durch, um Fehlbedienungen zu vermeiden.</p>
<p>8</p> 	<p>Warnetikett „Gefahr von Verbrennungen“ Berücksichtigen Sie, dass der Motor während des Betriebs normalerweise heiß werden kann. Vermeiden Sie Hautkontakt.</p>	<p>14</p> 	<p>Warnetikett „Einklemmgefahr“</p>

<p>9</p> 	<p>Halten Sie die Hände fern.</p>	<p>15</p> 	<p>Erinnerung an den Fixierpunkt Besteigen Sie den Scooter nur dann, wenn der Sitzschlitten am grünen Punkt fixiert ist.</p>
<p>10</p> 	<p>Aufkleber für die Abdeckung des Ladeanschlusses</p>	<p>16</p> 	<p>Etikett für die Anzeige der Sitzposition Die Sitzverriegelung ist arretiert, wenn der Sitz am grünen Punkt positioniert ist. Die Sitzverriegelung ist gelöst, wenn der Sitz am roten Punkt positioniert ist. Besteigen Sie den Scooter nicht, wenn der Sitz am roten Punkt positioniert ist.</p>
		<p>17</p> 	<p>Warnetikett „Einklemmgefahr“ Halten Sie die Hände fern.</p>

3 IDENTIFIZIERUNG DER KOMPONENTEN



Abbildung 4

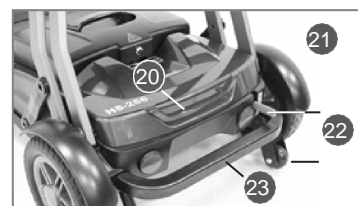
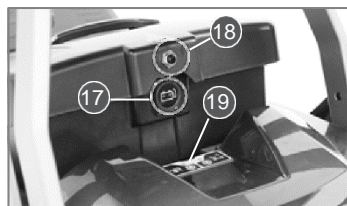
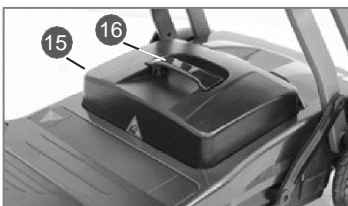
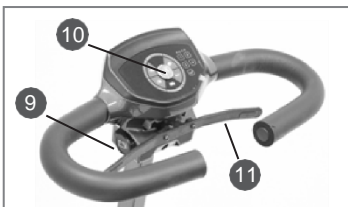

Nr.	KOMPONENTE	Nr.	KOMPONENTE
01	Lenkung	13	Rückenlehne des Sitzes
02	Höhenverstellung der Lenksäule	14	Sitzknebelschraube
03	Scheinwerfer	15	Akkukasten
04	Vorderräder	16	Akkukastengriff
05	Fußplattenabdeckung	17	Ladeanschluss (Akkukasten)
06	Sitzfedern	18	Überstromschutzeinrichtung
07	Stützräder	19	Rücklicht/Bremslicht
08	Hinterräder	20	Kontrolllampe/Tasten für das Zusammen-/Auseinanderklappen
09	Ladeanschluss (oben)	21	N-D-Hebel
10	Bedienfeld / Ein-/Ausschalt-Taste	22	Anti-Kipp-Räder
11	Fahr-/Brems-Griff	23	Hinterer Stoßfänger
12	Sitz		

*Die vorstehenden Angaben dienen nur als Referenz, das konkrete Produkt kann von diesen abweichen.

4 VORSTELLUNG UND BETRIEB DES SCOOTERS

4.1 IDENTIFIZIERUNG UND ANWENDUNG DES BEDIENFELDS



Abbildung 5 - Scorpius-A-Bedienfeld

Nr.	KOMPONENTE	FUNKTION
1	Geschwindigkeitsreduzierung	Drücken Sie diese Taste, um die Geschwindigkeit zu reduzieren.
2	Ein-/Ausschalt-Taste	Zum Ein- und Ausschalten des Scooters.
3	Geschwindigkeitserhöhung	Drücken Sie diese Taste, um die Geschwindigkeit zu erhöhen.
4	Digitales Schloss (Ziffernfeld)	Verwendung eines Passworts zum Sperren des Scooters.
5	Scheinwerfer/Rücklicht	Drücken Sie diese Taste, um den Scheinwerfer und das Rücklicht einzuschalten.
6	Akkuladestandanzeige/Fehler-Kontrolllampe	Zeigt den Akkuladestand oder Störungen an.
7	Hupe	Drücken Sie bei Bedarf diese Taste, um den Warntongebner zu aktivieren.
8	Digitales Schloss (Eingabetaste)	Abschluss der Eingabe des Passworts.

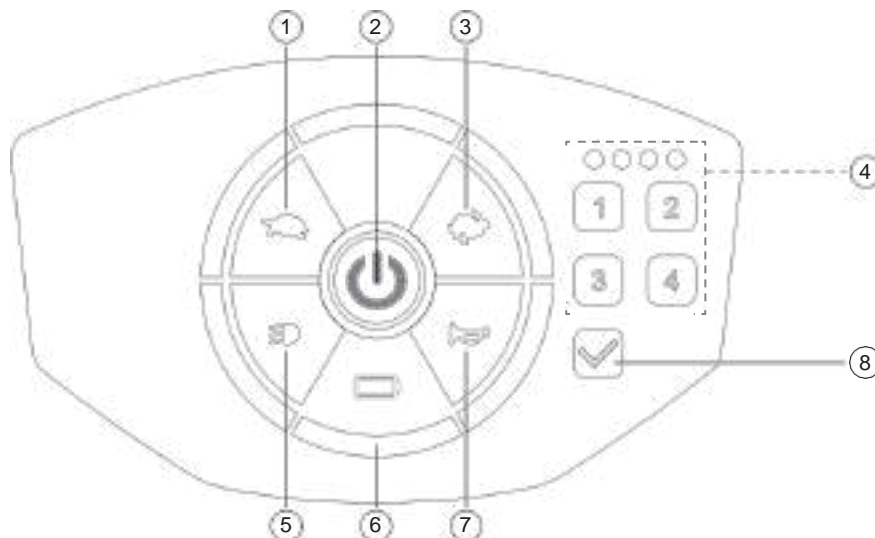

- Halten Sie das Bedienfeld sauber, frei von Wasser, Öl und Staub, da andernfalls der HF-Lesebereich eingeschränkt werden oder Fehlfunktionen auftreten können.
- Drücken Sie bei Verwendung des Bedienfelds stets auf die Mitte der Taste, um sicherzustellen, dass der Tastendruck erkannt wird.
- Legen Sie keine Gegenstände auf dem Bedienfeld ab, da dies den Touchscreen stören oder den Scooter beschädigen kann.
- Wenn eine Störung vorliegt, blinkt die Akkuladestand-/Fehler-Kontrolllampe. Stellen Sie den Betrieb des Scooters ein, wenn die Einschalt-/Fehler-Kontrolllampe blinkt (siehe Abschnitt 8).
- Wenn die Einschalt-/Fehler-Kontrolllampe nach dem Ausschalten weiter leuchtet, geben Sie den Hebel des Fahr-/Brems-Griffs frei, und entfernen Sie den Akkupack. Wenden Sie sich an Ihren Anbieter.

Ein-/Ausschalt-Taste:

- Durch Drücken dieser Taste schalten Sie den Scooter ein und aus.
- Betriebsbereitschaft (gesperrt) - rot leuchtend
- Betriebsbereitschaft (entsperrt) - grün leuchtend
- Ausgeschaltet - leuchtet nicht

**Automatische Abschaltung:**

Wenn bei gesperrter Betriebsbereitschaft (rot leuchtend) 30 Sekunden lang keine Aktivität festgestellt wird, schaltet sich der Scooter automatisch ab, um die irrtümliche Betätigung von Tasten zu verhindern.



Abbildung 6

Entsperren des Scooters über das digitale Schloss:

- Drücken Sie die Ein-/Ausschalt-Taste. Die Einschalt-Kontrolllampe leuchtet rot, der Scooter kann entsperrt werden.
- Geben Sie zum Entsperren das Passwort über das Ziffernfeld (D) ein. Bei jeder eingegebenen Ziffer leuchtet die entsprechende Kontrolllampe auf. Drücken Sie zum Abschluss der Passwordeingabe die Eingabetaste (E) (Abbildung 7).
- Wurde der Scooter erfolgreich entsperrt, leuchtet die Einschalt-Kontrolllampe grün.



Abbildung 7

**Werksseitig voreingestelltes Passwort: 1234**

Wenn Sie sich bei der Eingabe des Passworts vertippt haben, drücken Sie erneut die Eingabetaste (E) oder die Ein-/Ausschalt-Taste, um das Passwort erneut einzugeben.

Festlegen des Passworts:

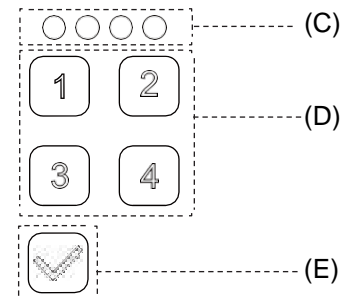
- Drücken Sie nach Entsperren des Scooters (Einschalt-Kontrolllampe leuchtet grün) die Eingabetaste (E), und halten Sie diese drei Sekunden lang gedrückt. Die Ziffernfeldleuchten leuchten dreimal auf.
- Geben Sie das neue Passwort über das Ziffernfeld (D) ein. Das Passwort kann eine ein- bis vierstellige Zahl sein. Ziffern können wiederholt werden. Bei jeder eingegebenen Ziffer leuchtet die entsprechende Kontrolllampe auf.
- Drücken Sie zum Abschluss der Passwordeingabe die Eingabetaste (E). Die Ziffernfeldleuchten leuchten dreimal auf.



Wenn Sie sich bei der Eingabe des Passworts vertippt haben, drücken Sie erneut die Ein-/Ausschalt-Taste, oder warten Sie 30 Sekunden, um das Passwort erneut einzugeben. Der Scooter muss entsperrt sein, damit Sie das Passwort zurücksetzen können. Wenn Sie das Passwort vergessen haben, können Sie den Scooter mithilfe der Funkfernbedienung entsperren.

Entsperren des Scooters mithilfe der Funkfernbedienung:

- Drücken Sie die Ein-/Ausschalt-Taste. Die Einschalt-Kontrolllampe leuchtet rot, der Scooter kann entsperrt werden.
- Um den Scooter zu entsperren, halten Sie die Funkfernbedienung an das Bedienfeld (idealerweise direkt neben der Ein-/Ausschalt-Taste) (Abbildung 8).
- Wurde der Scooter erfolgreich entsperrt, leuchtet die Einschalt-Kontrolllampe grün.



Abbildung 8



- Die Reichweite des Transponders in der Funkfernbedienung beträgt 20 mm. Halten Sie den Abstand zwischen dem Transponder und dem Bedienfeld jedoch so klein wie möglich.
- Zerlegen Sie die Funkfernbedienung nicht. Der integrierte Transponder-Chip könnte beschädigt werden.
- Schalten Sie den Scooter während des Entsperrens (ob über das digitale Schloss oder unter Verwendung der Funkfernbedienung) nicht aus. Bei einer Unterbrechung des Entsperrvorgangs muss der Benutzer den Scooter wieder einschalten und erneut entsperren.
- Der Scooter kann nur betrieben werden, wenn er entsperrt ist (Kontrolllampe leuchtet grün).

Einstellung der Hintergrundbeleuchtung des Bedienfelds (fünf Stufen):





- Drücken Sie die Ein-/Ausschalt-Taste, um den Scooter in den gesperrten Bereitschaftsmodus zu versetzen (Einschalt-Kontrolllampe leuchtet rot). Drücken Sie dann gleichzeitig die Beschleunigungs- [] und die Verzögerungs-Taste [], und halten Sie diese zwei Sekunden lang gedrückt. Die äußeren Segmente des Bedienfelds leuchten, wenn der Scooter für die Einstellung der Hintergrundbeleuchtung bereit ist (Abbildung 9).
- Durch Drücken der Taste [] steigern Sie die Intensität der Hintergrundbeleuchtung. Durch Drücken der Taste [] reduzieren Sie die Intensität der Hintergrundbeleuchtung.
- Durch Drücken der Ein-/Ausschalt-Taste speichern Sie die Einstellung der Hintergrundbeleuchtung.
- Die Intensität der Hintergrundbeleuchtung des Bedienfelds kann im gesperrten Bereitschaftsmodus (Einschalt-Kontrolllampe leuchtet rot) eingestellt werden, der Benutzer muss den Scooter nicht entsperren.



Abbildung 9



Akkuladestand-/Fehler-Kontrolllampe:

Die Kontrolllampe gibt Aufschluss über den Akkuladestand und etwaige Störungen des Scooters. Wenn eine Störung des Scooters vorliegt, blinkt die Kontrolllampe (siehe Abschnitt 8). Diese Kontrolllampe gibt zudem Aufschluss über den Akkuladestand (siehe Abschnitt 6-3) (Abbildung 10).



Abbildung 10

Geschwindigkeitseinstellung:

- Mithilfe der Beschleunigungs- [] und der Verzögerungs-Taste [] erhöhen bzw. verringern Sie die Geschwindigkeit.
- Es gibt drei verschiedene einstellbare Geschwindigkeiten: 3 (am schnellsten) > 2 > 1 (am langsamsten) (Abbildung 11).



- Stellen Sie die Geschwindigkeit beim Fahren des Scooters nicht auf Maximum ein.
- Stellen Sie die Geschwindigkeit beim Befahren einer Steigungsstrecke auf Maximum und beim Befahren einer Gefällstrecke auf Minimum.







Abbildung 11

Scheinwerfer/Rücklicht:

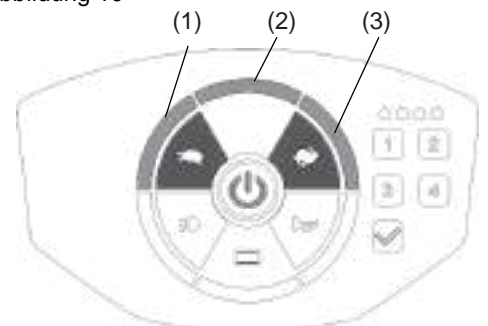
- Durch einmaliges Drücken der Taste [] schalten Sie den Scheinwerfer und das Rücklicht ein. Die Taste [] im Bedienfeld leuchtet.
- Durch erneutes Drücken der Taste schalten Sie Scheinwerfer und Rücklicht wieder aus. Die Taste [] im Bedienfeld erlischt (Abbildung 12).



Wenn die Bremse angezogen ist und der Scooter verlangsamt, leuchtet das Rücklicht unabhängig vom Einschaltzustand von Scheinwerfer und Rücklicht.



Abbildung 12

Hupe:

- Durch Drücken der Hupentaste aktivieren Sie den Warntonger. Solange Sie die Hupentaste gedrückt halten, ertönt der Warnton und das Licht leuchtet (Abbildung 13).

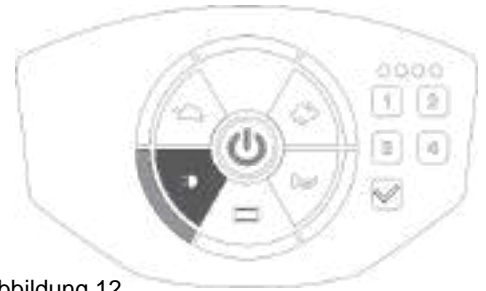

Abbildung 13

4.2 EIN- UND AUSSCHALTEN DES SCOOTERS**Ein-/Ausschalt-Taste (Touchscreen-Ausführung):**

- Zum Ein- und Ausschalten des Scooters drücken Sie die Ein-/Ausschalt-Taste (Abbildung 14). Weitere Informationen finden Sie in Abschnitt 4-1.

Hauptschalter (Schlüsselschalter-Ausführung):

- Zum Einschalten des Scooters drehen Sie den Schlüssel im Uhrzeigersinn, zum Ausschalten des Scooters drehen Sie den Schlüssel entgegen dem Uhrzeigersinn (Abbildung 15).

Ruhezustand:

- Wenn der Scooter für einen programmierbaren Zeitraum keine Aktivität am Fahr-/Brems-Griff erkennt, gibt er einen langen Warnton aus und geht in den Ruhezustand über (ab Werk ist diese Zeitspanne auf 10 Minuten programmiert).
- Wenn sich der Scooter im Ruhezustand befindet, sind alle Lichter des Bedienfelds erloschen, und der Scooter reagiert nicht auf Befehle.
- Um den Scooter aus dem Ruhezustand zu holen, drücken Sie die Ein-/Ausschalt-Taste bzw. schalten Sie den Scooter mit dem Schlüsselschalter aus und wieder ein.



Abbildung 14



Abbildung 15

4.3 VERWENDUNG DES FAHR-/BREMS-GRIFFS**Fahr-/Brems-Griff:**

- Um den Scooter vorwärts fahren zu lassen, ziehen Sie den rechten Hebel (F) des Fahr-/Brems-Griffs. Um den Scooter rückwärts fahren zu lassen, ziehen Sie den linken Hebel (G) des Fahr-/Brems-Griffs. Die Zuordnung der Hebel zur Fahrtrichtung kann bei Bedarf durch den Anbieter vor Ort umgekehrt werden (Abbildung 16).
- Die beiden Hebel fungieren zugleich als „Gaspedal“. Je weiter Sie diese heranziehen, desto schneller fährt der Scooter (bis zur eingestellten Höchstgeschwindigkeit).
- Durch Freigeben beider Hebel des Fahr-/Brems-Griffs werden automatisch die Bremsen betätigt, um den Scooter zu verlangsamen und zum Halt zu bringen.



Abbildung 16



- Ziehen Sie nicht am rechten und am linken Hebel des Fahr-/Brems-Griffs gleichzeitig; Sie könnten die Kontrolle über den Scooter verlieren.
- Wenn Sie den Scooter während der Fahrt ausschalten, kommt der Scooter zu einem abrupten Halt. Hierbei besteht Verletzungsgefahr.

4.4 UMSCHALTEN ZWISCHEN ANTRIEB UND FREILAUFLAUF (N-D-HEBEL)

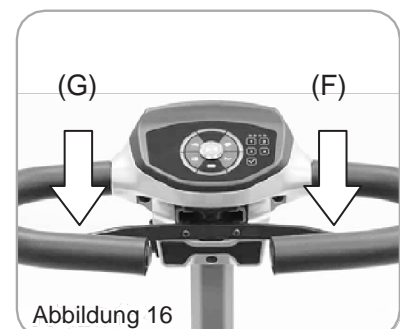
Freilauf (N-D-Hebel):

- Wenn sich der Hebel in der Fahrstellung („D“) befindet, kann der Scooter gefahren werden. „D“ ist die normale Stellung des Hebels (Abbildung 17).
- Befindet sich der Hebel in der Stellung „N“, kann der Scooter manuell und ohne Motorantrieb bewegt werden (Abbildung 18).



- Der Freilaufmodus sollte nur auf ebenen Flächen aktiviert werden. Stellen Sie den Scooter niemals mit ausgekuppeltem Motor an einer Steigung oder einem Gefälle ab.
- Verstellen Sie den N-D-Hebel nicht, solange Sie auf dem Scooter sitzen.
- In der Stellung „N“ kann der Scooter nicht gefahren werden. Sie müssen zuerst den Scooter ausschalten und den Hebel in die Stellung „D“ bringen. Anschließend können Sie den Scooter nach dem Wiedereinschalten fahren.

4.5 HÖHENVERSTELLUNG DER LENKSÄULE

Lösen Sie die Knebelschraube (durch Drehen entgegen dem Uhrzeigersinn), um die Höhe der Lenksäule verstellen zu können. Ziehen Sie die Knebelschraube (durch Drehen im Uhrzeigersinn) wieder fest, um die Lenksäule in der gewünschten Position zu arretieren.

Die Lenksäule ist mit einem Anschlag versehen, der die Höhenverstellbarkeit der Lenksäule auf etwa 20 cm begrenzt (Abbildung 19).

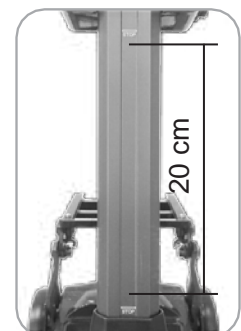

4.6 VERSTELLUNG/DEMONTAGE DES SITZES

- Zum Zusammen-/Auseinanderklappen des Scooters siehe Abschnitt 5.
- Beim Zusammenklappen des Scooters entriegelt sich automatisch die Sitzverriegelung, und der Sitz bewegt sich nach hinten.
- Beim Auseinanderklappen bewegt sich der Sitz automatisch nach vorne. Kontrollieren Sie dies jedoch stets unbedingt nach, und schieben Sie den Sitz bei Bedarf von Hand in seine verriegelte Position.
- Besteigen Sie den Scooter nicht, wenn der Sitz am roten Punkt (H) positioniert ist. Besteigen Sie den Scooter nur, wenn der Sitz in seiner Grünen-Punkt-Position arretiert ist (Abbildung 20).



Demontage des Sitzes:

1. Lösen Sie die Schrauben (I) unter Verwendung von Schraubenschlüssel und Sechskantschlüssel.
2. Drücken Sie die Federn (J), um sie von der Halterung des Sitzschlittens zu entfernen.
3. Ziehen Sie die Sitzfedern nach unten und halten Sie sie fest, um die Sitzverriegelung (K) zu lösen.
4. Drücken Sie die Sitzhalterung (L) mit dem Daumen nach hinten zur Rückenlehne des Scooters, um den Sitz aus der Verriegelung zu lösen.
5. Wenn der Sitz aus der Verriegelung gelöst ist, ergreifen Sie den Sitz (L1) und schieben ihn zur Rückenlehne des Scooters, um ihn zu entfernen.

- ❖ Zum Wiedereinbauen des Sitzes führen Sie den Sitz wieder in die Halterung des Sitzschlittens ein. Drücken Sie den Sitz zur Vorderseite des Scooters (grüner Punkt), ziehen Sie die Schrauben an (Abbildung 21), und setzen Sie die Federn wieder in die Halterung des Sitzschlittens (J) ein.
- ❖ Beachten Sie beim Wiedereinsetzen der Federn (J) in die Halterung die in Schritt 2 (Abbildung 22) illustrierten Anweisungen. Andernfalls kann es zu Schäden kommen.

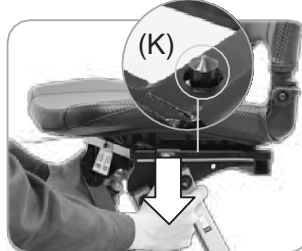

- Führen Sie keine Anpassungen (Lenksäule/Sitz/Armlehne) durch, während Sie den Scooter fahren.
- Besteigen Sie den Scooter erst dann, wenn der Sitz sicher in seiner Grüner-Punkt-Position arretiert ist.
- Außer für das Ausbauen des Sitzes dürfen die Sitzfedern nicht unnötig betätigt werden.
- Wenn Sie an den Sitzfedern ziehen, müssen Sie die Federn an beiden Seiten greifen und niederhalten. Dies hilft dem Benutzer, die Sitzverriegelungen leicht zu lösen. Die Verriegelungen lassen sich möglicherweise nicht lösen, wenn der Haltepunkt der Sitzfedern nicht stimmt.
- Bei einem Defekt an einer Feder wenden Sie sich an Ihren Anbieter.

5 ZUSAMMEN-/AUSEINANDERKLAPPEN DES SCOOTERS

Der Scooter darf nur zusammen- bzw. auseinandergeklappt werden, wenn die folgenden Bedingungen erfüllt sind:

- Der Scooter ist auf einer ebenen Fläche abgelegt.
- Wenn der Scooter ausgeschaltet und im Bereitschaftsmodus für das Zusammen-/Auseinanderklappen ist, leuchtet die Kontrolllampe für das Zusammen-/Auseinanderklappen (M) am Scooter orangefarben (Abbildung 23).
- Die Rückenlehne ist nach unten geklappt.

Tasten für das Zusammen-/Auseinanderklappen:

- Tasten am Scooter (Abbildung 23)
 - Durch einmaliges Drücken der Zusammenklapp-Taste (N) starten Sie das automatische Zusammenklappen. Stellen Sie sicher, dass der Scooter vollständig auseinandergeklappt ist, bevor Sie ihn zusammenklappen.
 - Durch einmaliges Drücken der Auseinanderklapp-Taste (O) starten Sie das automatische Auseinanderklappen. Stellen Sie sicher, dass der Scooter vollständig zusammengeklappt ist, bevor Sie ihn auseinanderklappen.
 - Durch erneutes Drücken der Taste (N) bzw. (O) wird das Zusammen- bzw. Auseinanderklappen unterbrochen.
- Tasten an der Fernbedienung (Abbildung 24)
 - Durch einmaliges Drücken der Zusammenklapp-Taste (P) starten Sie das automatische Zusammenklappen. Stellen Sie sicher, dass der Scooter vollständig auseinandergeklappt ist, bevor Sie ihn zusammenklappen.
 - Durch einmaliges Drücken der Auseinanderklapp-Taste (Q) starten Sie das automatische Auseinanderklappen. Stellen Sie sicher, dass der Scooter vollständig zusammengeklappt ist, bevor Sie ihn auseinanderklappen.
 - Durch erneutes Drücken der Taste (P) bzw. (Q) wird das Zusammen- bzw. Auseinanderklappen unterbrochen.



Abbildung 23



Abbildung 24

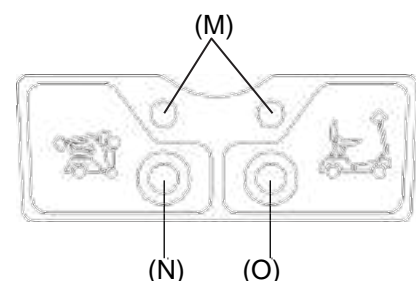

- Die Fernbedienung ist nicht wasserdicht. Schützen Sie sie vor Nässe.
- Drücken Sie die Fernbedienungstaste für das Zusammen-/Auseinanderklappen immer nur einmal.
- Die Reichweite der Fernbedienung beträgt etwa 10 m (beeinflusst durch Umgebungseinflüsse, Hindernisse und Wetter).
- Wenn der Akku schwach ist, wird der Scooter möglicherweise nicht zusammen-/auseinandergeklappt. Laden Sie den Scooter sofort über den oberen Ladeanschluss an der Lenksäule, und führen Sie das Zusammen-/Auseinanderklappen später durch, wenn der Scooter vollständig geladen ist (siehe Abschnitt 6-4).
- Bewahren Sie die Fernbedienung sicher auf. Wenden Sie sich bei Verlust an Ihren Anbieter.

Herstellen der Bereitschaft für das Zusammen-/Auseinanderklappen:

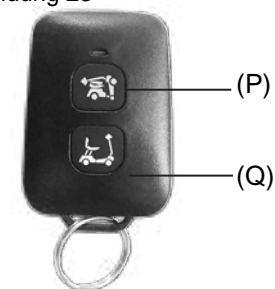
- Die Tasten für das Zusammen-/Auseinanderklappen werden deaktiviert, wenn für drei Minuten keine Aktivität erkannt wird.
- Stellen Sie vor dem Zusammen-/Auseinanderklappen die Bereitschaft für das Zusammen-/Auseinanderklappen her. Dies kann auf dreierlei Weise erfolgen:
 1. Schalten Sie den Scooter durch Drücken der Ein-/Ausschalt-Taste aus.
 2. Drücken Sie eine der Tasten für das Zusammenklappen (N) oder das Auseinanderklappen (O) am Scooter, und halten Sie sie für drei Sekunden gedrückt. Die Kontrolllampe (M) leuchtet orangefarben. Um die Bereitschaft für das Zusammen-/Auseinanderklappen wieder aufzuheben, drücken Sie erneut eine der Tasten für das Zusammenklappen (N) oder das Auseinanderklappen (O) am Scooter und halten diese für drei Sekunden gedrückt.
 3. Drücken Sie eine der Tasten für das Zusammenklappen (P) oder das Auseinanderklappen (Q) an der Fernbedienung, und halten Sie sie für fünf Sekunden gedrückt. Um die Bereitschaft für das Zusammen-/Auseinanderklappen wieder aufzuheben, drücken Sie erneut eine der Tasten für das Zusammenklappen (P) oder das Auseinanderklappen (Q) an der Fernbedienung und halten diese für fünf Sekunden gedrückt.

Zusammenklappen des Scooters (Abbildung 25):

1. Schalten Sie den Scooter aus.
2. Klappen Sie die Rückenlehne nach unten.
3. Drücken Sie einmal die Taste für die Zusammenklappen an der Fernbedienung oder am Scooter, um den Scooter automatisch zusammenzuklappen. Der Sitz wird beim Zusammenklappen automatisch nach hinten bewegt.
4. Die Sitzverriegelungen lösen sich automatisch, und der Sitz bewegt sich nach hinten.



Abbildung 25

Auseinanderklappen des Scooters (Abbildung 26):

1. Stellen Sie den Scooter auf einer ebenen Fläche ab, und legen Sie ihn hin. Stellen Sie sicher, dass die Hinterräder auf dem Boden liegen, bevor Sie den Scooter auseinanderklappen.
2. Vergewissern Sie sich, dass der Scooter ausgeschaltet, die Bereitschaft zum Auseinanderklappen aber gegeben ist (die Kontrolllampe M leuchtet orangefarben).
3. Drücken Sie einmal die Taste für das Auseinanderklappen an der Fernbedienung oder am Scooter, um den Scooter automatisch auseinanderzuklappen.
4. Beim Zusammen- und Auseinanderklappen sollte sich der Sitz automatisch in seine Position bewegen. Kontrollieren Sie dies jedoch stets unbedingt nach, und schieben Sie den Sitz bei Bedarf von Hand in seine verriegelte Position (grün).
5. Schieben Sie den Sitz nach vorne zum grünen Punkt, um den Sitz zu verriegeln. Wenn der Sitz in seiner Position einrastet, ist ein Klickgeräusch zu hören.
6. Klappen Sie die Rückenlehne hoch, und kontrollieren Sie nach, dass sie in ihrer Position arretiert ist, bevor Sie den Scooter besteigen.



Abbildung 26

Vorsichtshinweise zum Zusammen-/Auseinanderklappen:

- Schalten Sie den Scooter auf einer ebenen Fläche aus, bevor Sie ihn zusammen-/auseinanderklappen. Der Scooter kann nur in ausgeschaltetem Zustand zusammen-/auseinandergeklappt werden. Die Kontrolllampe für die Bereitschaft zum Zusammen-/Auseinanderklappen leuchtet orangefarben.
- Es gibt einen Schutz vor irrtümlicher Betätigung von Tasten. Der Scooter kann sich nicht auseinanderklappen, wenn er aufrecht steht, so dass die Hinterräder den Boden nicht berühren.
- Drücken Sie einmal die Taste für das Zusammen-/Auseinanderklappen, um den Scooter zusammen-/auseinanderzuklappen. Drücken Sie die Taste immer nur einmal. Andernfalls kann es zu Anomalien beim Zusammen-/Auseinanderklappen kommen.
- Wenn irgendwelche Fremdkörper festgestellt werden, wird das Zusammen-/Auseinanderklappen angehalten.
- Entfernen Sie die Fremdkörper, und starten Sie den Vorgang neu (siehe Abschnitt 8).
- Stellen Sie sich bei Verwendung der Fernbedienung neben den Scooter, damit das Signal einwandfrei empfangen wird.
- Wenn Sie die Tasten für das Zusammen-/Auseinanderklappen am Scooter verwenden, so greifen Sie von der Rückenlehne des Scooters aus nach den Tasten. Wenn Sie diese Tasten von einer anderen Seite des Scooters aus betätigen, besteht Einklemmgefahr.
- Wenn der Akku schwach ist (Ladestandanzeige weniger als drei Segmente), wird der Scooter möglicherweise nicht zusammen-/auseinandergeklappt. Laden Sie den Scooter sofort über den oberen Ladeanschluss an der Lenksäule, und führen Sie das Zusammen-/Auseinanderklappen später durch, wenn der Scooter vollständig geladen ist (siehe Abschnitt 6-3).
- Überprüfen und ersetzen Sie die Batterie der Fernbedienung, wenn der Scooter sich nicht zusammen-/auseinanderklappen kann.
- Nach Abschluss des Auseinanderklappens des Scooters ist es normal, dass der Fußbereich des Scooters leicht absinkt, wenn erstmalig wieder jemand den Sitz besteigt.



- Wenn beim Zusammen-/Auseinanderklappen Probleme auftreten, wird der Vorgang angehalten (siehe Abschnitt 8).
- Vergewissern Sie sich vor dem Zusammen-/Auseinanderklappen davon, dass sich der N-D-Hebel in der Stellung „D“ befindet, um ein Wegrollen des Scooters zu vermeiden (siehe Abschnitt 4-4).

6 AKKULADESTANDANZEIGE UND LADEN DER AKKUS

6.1 ZERLEGEN DES AKKUKASTENS

- Akkukästen enthalten einen Lithium-Akku oder zwei Blei-Säure-Akkus (optional).
- Der Akkukasten ist auf bessere Stabilität ausgelegt. Folgen Sie zum Zerlegen des Akkukastens den Anweisungen (Abbildung 27). Ziehen Sie den Akku nach hinten (1) und nach oben (2).
- Es wird dringend empfohlen, den Akkukasten nicht zu entfernen, wenn dies nicht erforderlich ist. Lassen Sie den Akkukasten stets am Scooter anmontiert.
- Wenn der Akkukasten aus irgendeinem Grund entfernt wurde, müssen Sie beim Wiedereinsetzen in den Scooter darauf achten, dass sich die Anschlüsse in der richtigen Reihenfolge und der richtigen Position befinden.

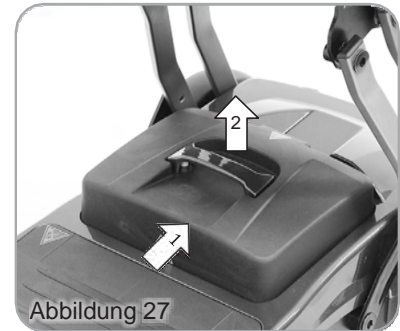

- Drücken Sie den Akkukasten beim Wiedereinsetzen in den Scooter behutsam nach unten, um sicherzustellen, dass er fest mit dem Scooter verbunden ist.
- Der Akkukasten darf nicht zerlegt werden, und die versiegelten Komponenten dürfen nicht geöffnet werden. Andernfalls kann es zu Stromschlägen und einer Beschädigung des Akkus kommen.
- Wartungs- und Reparaturarbeiten dürfen nur durch einen qualifizierten Techniker oder einen autorisierten Anbieter durchgeführt werden. Wenden Sie sich an den Anbieter, wenn der interne Akku ausgetauscht werden muss.

6.2 WARNUNGEN ZU AKKU UND LADEGERÄT

Lithium-Akku:

- Für den Scooter können nur bestimmte Akkutypen und -spannungen verwendet werden. Der Scooter ist bei Auslieferung mit einem Standard-Lithium-Akku oder einem optionalen Blei-Säure-Akku ausgestattet.
- Der Scooter kann in zusammen- wie in auseinandergeklapptem Zustand geladen werden. Schalten Sie den Scooter für den Ladevorgang aus (Schlüsselschalter / Ein-/Ausschalt-Taste) (siehe Abschnitt 4-2).
- Verwenden Sie für den Lithium-Akku nur das mit dem Scooter mitgelieferte Ladegerät (2 A/4 A) für Lithium-Akkus.
- Unterbrechen Sie den Ladezyklus nicht (z. B. durch Ausschalten des Ladegeräts oder Ausstecken der Kabel), bevor dieser abgeschlossen ist (die Kontrolllampe des Ladegeräts leuchtet grün).
- Wenn Sie den Scooter über einen längeren Zeitraum (1 Monat oder länger) lagern, müssen die Akkus einen Ladestand von mindestens 30 % bis 50 % (Spannung: 25,2 V bis 25,9 V) aufweisen. Akkus müssen mindestens alle drei Monate geladen werden, wenn sie länger als drei Monate gelagert werden. Achten Sie bei der Wiederinbetriebnahme darauf, dass Sie sie vor der Benutzung des Scooters erneut aufladen.
- Wählen Sie für die Lagerung des Scooters einen trockenen, gut belüfteten Ort. Lagern Sie den Scooter nicht an Orten, an denen er direkter Hitze, Dampf, Wasser, Öl, Säuren, Laugen oder Ozon ausgesetzt ist. Die vorgenannten Einflüsse minimieren die Lebensdauer des Scooters.
- Empfohlene Umgebungsbedingungen für die Lagerung: Temperatur: 20 °C bis 30 °C / Luftfeuchtigkeit: 25 % bis 85 %. Außerhalb dieser Bereiche liegende Werte können das Leistungsvermögen von Ladegerät und Akku beeinträchtigen.
- Eine unsanfte Behandlung der Akkus (Werfen, Rollen, Quetschen, Schütteln, Druckbelastung usw.) ist zu vermeiden, um einen Bruch des Akkugehäuses oder eine Beschädigung der inneren Struktur des Akkus zu vermeiden.
- Es wird dringend empfohlen, unabhängig von der Benutzungshäufigkeit des Scooters den Akku alle sechs Monate prüfen zu lassen. Wenden Sie sich an Ihren Anbieter.
- Akkus unterliegen Entsorgungs- und Wiederverwertungsbestimmungen, die sich von Land zu Land und Region zu Region unterscheiden. Machen Sie sich vor dem Entsorgen von Akkus mit den einschlägigen Bestimmungen vertraut.
- Weitere Einzelheiten entnehmen Sie dem Eintrag Nr. 14 „Etikett mit Sicherheitsanweisungen zum Lithium-Akku“ in Abschnitt 2-7.
- Der Hersteller übernimmt keine Haftung oder Verantwortung für Verluste, Schäden oder Verletzungen, die sich durch oder im Zusammenhang mit einer missbräuchlichen Verwendung des Lithium-Akkus ergeben.

24 V/12 Ah-Blei-Säure-Akku (optional):

- Für den Scooter können nur bestimmte Akkutypen und -spannungen verwendet werden. Der Scooter ist bei Auslieferung mit einem Standard-Lithium-Akku oder einem optionalen Blei-Säure-Akku ausgestattet.
- Verwenden Sie für Blei-Säure-Akkus nur das mit dem Scooter mitgelieferte Ladegerät (2 A/4 A) für Blei-Säure-Akkus.
- Das Auffüllen des Akkus mit Säureelektrolyt ist verboten.
- Akkus liefern erst dann maximale Leistung, wenn der Scooter benutzt wurde und die Akkus mehrmals geladen wurden.
- Die für das Laden mindestens erforderliche Zeit hängt vom Entleerungsgrad der Akkus ab.
- Übermäßiges oder kurzzeitiges Laden beeinträchtigt die Lebensdauer des Akkus.
- Laden Sie die Akkus nach jeder Fahrt. Drehen Sie den Schlüssel nicht, während der Scooter geladen wird.
- Laden Sie den Scooter bei 0 °C bis 40 °C Umgebungstemperatur. Außerhalb dieser Bereiche liegende Umgebungstemperaturwerte können das Leistungsvermögen von Ladegerät und Akku beeinträchtigen.
- Wenn Sie den Scooter über einen längeren Zeitraum lagern, müssen die Akkus mindestens einmal alle drei Monate geladen werden.
- Im Interesse einer maximalen Lebensdauer müssen die Akkus regelmäßig geladen werden. Laden Sie die Akkus, bevor der Ladestand auf 20 % abgefallen ist.
- Es wird dringend empfohlen, unabhängig von der Benutzungshäufigkeit des Scooters den Akku alle sechs Monate prüfen zu lassen. Wenden Sie sich an Ihren Anbieter.

Ladegeräte (Lithium-/Blei-Säure-Akkus):

- Lassen Sie das Ladegerät nicht an den Scooter angeschlossen, wenn das Ladegerät ausgeschaltet ist, da dies die Akkus entladen kann. Ziehen Sie nach Abschluss des Ladevorgangs immer die Stecker.
- Inspizieren Sie das Akkuladegerät vor jedem Gebrauch. Vergewissern Sie sich, dass die Anschlüsse trocken und sauber sind.
- Das Akkuladegerät darf nicht über ein Verlängerungskabel angeschlossen werden.
- Berücksichtigen Sie, dass das Gehäuse des Akkuladegeräts während des Ladevorgangs heiß werden kann. Vermeiden Sie Hautkontakt.
- Halten Sie das Ladegerät frei von Objekten jeglicher Art. Verwenden Sie das Ladegerät an einem gut belüfteten Ort. Rauchen Sie nicht, da beim Laden der Akkus explosive Gase entstehen können.
- Bewahren Sie das Ladegerät an einem gut belüfteten Ort auf. Lassen Sie das Ladegerät nicht fallen.



- Verwenden Sie für das Laden von Lithium-Akkus keinesfalls ein Ladegerät für Blei-Säure-Akkus. Verwenden Sie für den Lithium-Akku nur ein für das Laden von Lithium-Akkus vorgesehenes Ladegerät. Ein Ladegerät für Blei-Säure-Akkus kann nur verwendet werden, wenn der Scooter mit Blei-Säure-Akku (optional) ausgeliefert wurde (weitere Informationen finden Sie in Abschnitt 9-1).
- Wenn Sie den Scooter auf die optionalen Blei-Säure-Akkus umstellen möchten, wenden Sie sich an Ihren Anbieter, um das Akkusystem (umfasst u. a. den Ladeanschluss und Einstellungen des Controllers) zurückzusetzen.
- Beachten Sie die vorstehend aufgeführten Vorsichtshinweise. Auf nicht autorisierte Wartung, Demontage, missbräuchliche Verwendung oder versehentliche Beschädigung zurückzuführende Ausfälle von Akkus und Ladegeräten fallen nicht unter die Herstellergarantie.

6.3 AKKULADESTANDANZEIGE

Die Akkuladestandanzeige gibt Aufschluss über den Ladestand des Akkus (Abbildung 22):

- **Touchscreen-Ausführung: 6 Segmente**
- **Schlüsselschalter-Ausführung: 5 Segmente**
- Leuchten die rechten Segmente (grün) der Akkuladestandanzeige, ist der Akku ausreichend geladen.

- Leuchten die linken Segmente (rot) der Akkuladestandanzeige, ist der Akku nicht ausreichend geladen.



- Überprüfen Sie den Akkuladestand vor Antritt der Fahrt. Laden Sie die Akku sofort, wenn die roten Segmente blinken, da die restliche Ladung des Akkus nur für eine Scooter-Fahrtstrecke von 2 km oder weniger reicht.
- Die im Bedienfeld angezeigten Segmente geben nur einen Anhalt für den Akkuladestand. Die LED-Kontrolllampe des Ladegeräts gibt genauer Aufschluss über den Ladestand.
- Beträgt der Akkuladestand weniger als drei Segmente, ist der Scooter möglicherweise nicht mehr in der Lage, zusammen-/auseinanderzuklappen. Laden Sie den Akku sofort.



Abbildung 28

6.4 VERWENDUNG DES LADEGERÄTS

Die Akkus müssen vor der ersten Benutzung des Scooters geladen werden und sollten am Ende eines jeden Nutzungstages wieder geladen werden.

Der Scooter wird mit einem Standard-24 V/2 A-Ladegerät für Lithium-Akkus ausgeliefert. Haben Sie sich für das optionale Upgrade auf den 17,4-Ah-Lithium-Akku entschieden, wird der Scooter mit dem größeren 24 V/4 A-Ladegerät ausgeliefert. Wenn Sie sich für die optionale Verwendung von Blei-Säure-Akkus entschieden haben, ist der Scooter mit einem 24 V/2 A-Ladegerät für Blei-Säure-Akkus ausgestattet.

Verwenden Sie für das Laden von Lithium-Akkus keinesfalls ein Ladegerät für Blei-Säure-Akkus. Ladegerät und Akku sind nicht kompatibel, und eine solche Vorgehensweise kann Gefahren bergen und zu Schäden führen.

Ladegerät für Lithium-Akkus:

Eingangsspannung: 100 V bis 240 V (Abbildung 29)

- Ladegeräteausgangskabel, vierpoliger Stecker (R)
- Netzkabel (S)
- LED-Kontrolllampe (T)
 - ROT LEUCHTEND: Vorladen
 - ORANGEFARBEN LEUCHTEND: Normales Laden
 - GRÜN LEUCHTEND: Vollständig geladen
- Eine vollständige Ladung nimmt sieben Stunden Zeit in Anspruch. Ziehen Sie nach Abschluss des Ladevorgangs als Erstes den Netzstecker.



Abbildung 29

Ladegerät für Blei-Säure-Akkus (optional):

Eingangsspannung: 100 V bis 240 V (Abbildung 30)

- Ladegeräteausgangskabel, dreipoliger Stecker (U)
- Netzkabel (V)
- LED-Kontrolllampe (W)
 - ROT LEUCHTEND: Vorladen
 - ORANGEFARBEN LEUCHTEND: Normales Laden
 - GRÜN LEUCHTEND: Vollständig geladen

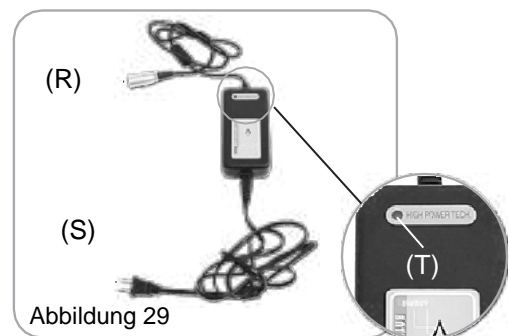

Abbildung 30

4. Eine vollständige Ladung nimmt sieben Stunden Zeit in Anspruch. Ziehen Sie nach Abschluss des Ladevorgangs als Erstes den Netzstecker.

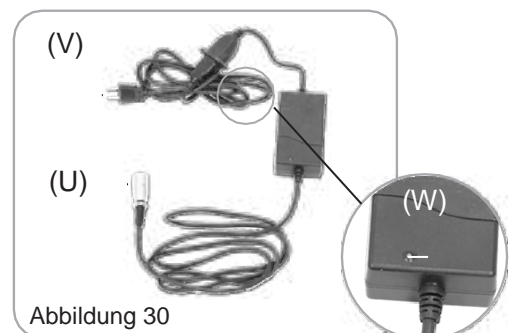

- Die mitgelieferten Ladegeräte können sich von Land zu Land unterscheiden. Der Ladevorgang kann von der nachstehenden Darstellung abweichen. Die Ladegeräte für Lithium- und für Blei-Säure-Akkus (optional) unterscheiden sich.
- Die LED-Kontrolllampe des Ladegeräts muss beim Vorladen rot leuchten. Ist dies nicht der Fall, so wenden Sie sich an Ihren autorisierten Anbieter.
- Inspizieren Sie das Akkuladegerät vor jedem Gebrauch, und vergewissern Sie sich, dass die Anschlüsse trocken und sauber sind. Das Akkuladegerät darf nicht über ein Verlängerungskabel angeschlossen werden.
- Verwenden Sie für das Laden des Scooters keine Ladegeräte anderer Hersteller. Verwenden Sie ausschließlich das Ladegerät aus der Originalausstattung.
- Das Akkuladegerät ist mit einem Kühlgebläse ausgestattet. Wenn das Kühlgebläse nicht einwandfrei zu funktionieren scheint, schalten Sie das Ladegerät sofort aus, da es überhitzt sein könnte. Wenden Sie sich an Ihren autorisierten Scooter-Anbieter.
- Lassen Sie das Ladegerät nicht an den Scooter angeschlossen, wenn das Ladegerät ausgeschaltet ist, da dies die Akkus entladen kann. Ziehen Sie nach Abschluss des Ladevorgangs immer die Stecker.
- Berücksichtigen Sie, dass das Gehäuse des Akkuladegeräts während des Ladevorgangs heiß werden kann. Vermeiden Sie Hautkontakt.
- Bewahren Sie das Ladegerät an einem gut belüfteten Ort auf. Lassen Sie das Ladegerät nicht fallen.

Ladevorgang:

Es gibt zwei Ladeanschlüsse: einer befindet sich an der Oberseite des Scooters, der andere am Akkukasten.

Oberer Ladeanschluss (Abbildung 31)

1. Öffnen Sie die Abdeckung des Ladeanschlusses.
2. Stecken Sie das Ladegeräteausgangskabel in den Ladeanschluss.
3. Schließen Sie das Netzkabel an eine normale Wandsteckdose an.
4. Überprüfen Sie die LED-Kontrolllampe des Ladegeräts. Vergewissern Sie sich, dass es sich im normalen Ladezustand befindet. Während des Ladevorgangs leuchtet die LED-Kontrollleuchte orangefarben.
5. Beim Ausstecken ziehen Sie zuerst das Netzkabel aus der Wandsteckdose und dann das Ladegeräteausgangskabel aus dem Ladeanschluss.



Abbildung 31

Ladeanschluss am Akkukasten (Abbildung 32)

1. Entnehmen Sie den Akkukasten aus dem Scooter, und stellen Sie ihn auf einer ebenen Fläche ab.
2. Öffnen Sie die Abdeckung des Ladeanschlusses, und stecken Sie das Ladegeräteausgangskabel in den Ladeanschluss.
3. Schließen Sie das Netzkabel an eine normale Wandsteckdose an.
4. Überprüfen Sie die LED-Kontrolllampe des Ladegeräts. Vergewissern Sie sich, dass es sich im normalen Ladezustand befindet. Während des Ladevorgangs leuchtet die LED-Kontrollleuchte orangefarben.
5. Beim Ausstecken ziehen Sie zuerst das Netzkabel aus der Wandsteckdose und dann das Ladegeräteausgangskabel aus dem Ladeanschluss.
6. Setzen Sie die Abdeckung wieder auf den Ladeanschluss auf, bevor Sie den Akkukasten in den Scooter einsetzen.

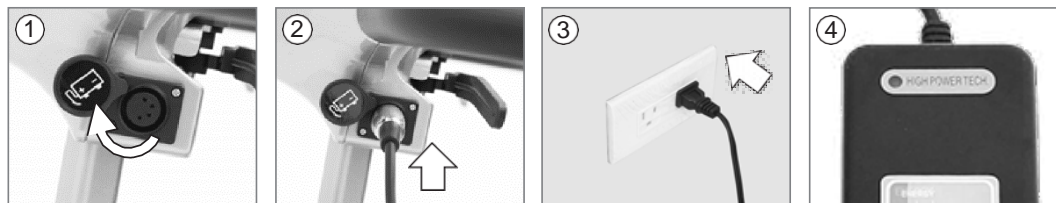

Abbildung 32



- Die Vorgehensweise für das Laden von Blei-Säure-Akkus entspricht der für das Laden von Lithium-Akkus.
- Gehen Sie wie vorstehend beschrieben vor.
- Stellen Sie sicher, dass sich der Schlüsselschalter des Scooters beim Laden in der Stellung „OFF“ (AUS) befindet.
- Die für das Laden erforderliche Zeit hängt vom Entleerungsgrad der Akkus ab. Akkus nehmen keinen Schaden, wenn sie länger als erforderlich geladen werden. Sie können nicht überladen werden.
- Achten Sie beim Aus- und Einbau des Akkukastens darauf, dass sich die Anschlüsse in der richtigen Reihenfolge und der richtigen Position befinden, um Schäden an der Elektrik zu vermeiden.
- Beachten Sie die vorstehend aufgeführten Vorsichtshinweise. Auf nicht autorisierte Wartung, Demontage, missbräuchliche Verwendung oder versehentliche Beschädigung zurückzuführende Ausfälle von Akkus und Ladegeräten fallen nicht unter die Herstellergarantie.
- Verwenden Sie für das Laden von Lithium-Akkus keinesfalls ein Ladegerät für Blei-Säure-Akkus. Ladegerät und Akku sind nicht kompatibel, und eine solche Vorgehensweise kann Gefahren bergen und zu Schäden führen.
- Sollte eine Funktionsstörung auftreten, die nicht behoben werden kann, so entfernen Sie zwecks Vermeidung einer Tiefentladung den Akku, bevor Sie sich an den Anbieter wenden (siehe Abschnitt 7-2).
- Beachten Sie das Warnetikett Nr. 14 in Abschnitt 2-7 hinsichtlich Vorsichtsmaßnahmen bei der Lagerung von Lithium-Akkus, um zu vermeiden, dass diese Schaden nehmen oder die Lebensdauer der Akkus sich verkürzt.
- Empfohlene Betriebstemperatur:
Laden: +10 °C bis +50 °C / Entladen: -20 °C bis +60 °C

7 PFLEGE UND WARTUNG

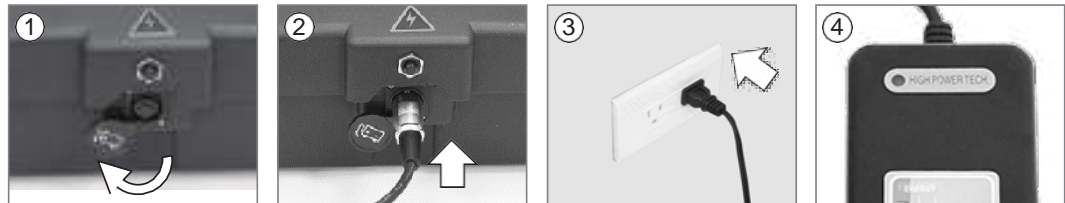
7.1 PRÜFARBEITEN

Tägliche Kontrolle:

Kontrollieren Sie den Scooter vor Antritt jeder Fahrt.

Kontrollpunkt	Prüfung	Vorgehensweise beim Fehlschlagen der Prüfung
N-D-Hebel	Kontrollieren Sie den Hebel auf einwandfreie Funktion.	Kontaktieren Sie Ihren Anbieter.
Hupe	Kontrollieren Sie die Hupe auf einwandfreie Funktion.	Kontaktieren Sie Ihren Anbieter.
Fahr-/Brems-Griffe	Ziehen Sie den Fahr-/Brems-Griff an, um die Bewegung des Scooters zu testen. Ziehen Sie den Fahr-/Brems-Griff etwas an und lassen Sie ihn wieder los, um zu testen, ob die Bremse funktioniert.	Kontaktieren Sie Ihren Anbieter. Die elektromagnetische Bremse sollte regelmäßig mit einer Bürste gereinigt werden.
Fernbedienung / Tasten für das Zusammen-/ Auseinanderklappen am Scooter	Kontrollieren Sie, ob die Fernbedienung für das Zusammen-/ Auseinanderklappen funktioniert. Kontrollieren Sie, ob die Tasten für das Zusammen-/ Auseinanderklappen am Scooter funktionieren.	Tauschen Sie die Batterie der Fernbedienung aus. Kontaktieren Sie Ihren Anbieter.
Funkfernbedienung	Kontrollieren Sie die Fernbedienung auf einwandfreie Funktion.	Tauschen Sie die Batterie aus (3 V, 1 Stück), oder wenden Sie sich an Ihren Anbieter.
Freigabehebel für das Zusammen-/ Auseinanderklappen (manuell zusammen-/ auseinanderklappbare Ausführung)	Kontrollieren Sie, ob die Funktion für das Zusammen-/ Auseinanderklappen normal arbeitet.	Kontaktieren Sie Ihren Anbieter.
Akkuladestandanzeige	Kontrollieren Sie, ob die Akkuladestandanzeige angezeigt wird und ob diese einen niedrigen Ladestand anzeigt.	Wenden Sie sich an Ihren Anbieter, wenn die Akkuladestandanzeige nicht funktioniert. Laden Sie den Akku sofort, wenn er schwach ist.
Akkukasten	Kontrollieren Sie den Akkukasten auf Risse und Beschädigungen, und vergewissern Sie sich, dass er fest mit dem Scooter verbunden ist.	Kontaktieren Sie Ihren Anbieter.
Beleuchtung	Kontrollieren Sie, ob alle Leuchten (z. B. Scheinwerfer, Rückleuchten und Blinker) einwandfrei funktionieren.	Kontaktieren Sie Ihren Anbieter.

WÖCHENTLICHE KONTROLLE

Kontrollpunkt	Prüfung	Vorgehensweise beim Fehlschlagen der Prüfung
Armlehnen	Kontrollieren Sie, ob die Teile sauber und fest mit dem Scooter verbunden sind und nicht wackeln. Ziehen Sie die Knebelschraube an, die die Armlehne hält.	Kontaktieren Sie Ihren Anbieter.
Räder/Reifen	Kontrollieren Sie die Reifen auf Risse und Verformungen, und überprüfen Sie, ob sich die Reifen ohne Seitenschlag drehen. Die Profiltiefe des Reifens beträgt mindestens 0,5 mm. Keine Fremdkörper in Reifen.	Kontaktieren Sie Ihren Anbieter.
Motor	Überprüfen Sie den Motor auf korrekte Funktion, etwaige Lärmentwicklung, Fehlfunktion und Überhitzung.	Kontaktieren Sie Ihren Anbieter.
Akkuladegerät	Kontrollieren Sie, ob das Ladegerät einwandfrei funktioniert und die Akkus geladen werden.	Kontaktieren Sie Ihren Anbieter.

MONATLICHE KONTROLLE

Kontrollpunkt	Prüfung	Vorgehensweise beim Fehlschlagen der Prüfung
Sitz/Polsterung/Armlehne	Kontrollieren Sie auf Bewegung, Sitzverriegelung und Verschleiß der Polsterung.	Ziehen Sie lose Schrauben an. Wenden Sie sich an Ihren Anbieter, wenn die Polsterung verschlissen ist.
Fixierung der Lenksäule	Kontrollieren Sie, ob alle Befestigungselemente vorhanden sind.	Kontaktieren Sie Ihren Anbieter.

HALBJÄHRLICHE KONTROLLE

Kontrollpunkt	Prüfung	Vorgehensweise beim Fehlschlagen der Prüfung
Elektronik	Überprüfen Sie, ob alle Akkukabel und Anschlüsse fest mit dem Scooter verbunden sind.	Kontaktieren Sie Ihren Anbieter.

Stellen Sie den Scooter alle sechs Monate für eine gründliche Inspektion und Wartung bei einem qualifizierten Techniker vor.

7.2 REINIGUNG UND WARTUNG

- Der Benutzer muss den Scooter regelmäßig prüfen, um den Scooter in gutem Betriebszustand zu halten.
- Der Benutzer muss den Scooter öfter inspizieren, besonders wenn der Scooter möglicherweise bei schlechten Straßenverhältnissen wie Gras, Sand, Bodenwellen und Schlaglöchern gefahren wurde.
- Schalten Sie den Scooter vor der Prüfung aus, entfernen Sie den Schlüssel, und vergewissern Sie sich, dass sich der Hebel in Fahrtstellung „D“ befindet, um ein Wegrollen zu vermeiden.
- Vermeiden Sie bei der Durchführung von Wartungsarbeiten, den Scooter durch irrtümliche Betätigung der Fernbedienung oder der entsprechenden Tasten am Scooter zusammen-/auseinanderzuklappen.
- Verwenden Sie für die Reinigung keine scheuernden Flüssigkeiten. Verwenden Sie nur ein feuchtes Tuch und ein mildes Reinigungsmittel.
- Besprühen oder bespritzen Sie den Scooter nicht direkt mit Wasser, da dies zu Schäden an der Elektronik führen kann.

Sitzpolsterung:

Verwenden Sie zum Abwischen des Sitzes nur ein feuchtes Tuch und eine milde Seife. Verwenden Sie keine scheuernden Reinigungsmittel, da diese den Sitz beschädigen können. Besteigen Sie den Scooter erst, wenn der Sitz getrocknet ist.

Rahmen/Abdeckung:

Verwenden Sie zum Abwischen nur ein feuchtes Tuch. Verwenden Sie keine scheuernden Reinigungsmittel, da diese die Teile beschädigen. Nach Trocknen des Scooters kann etwas Wachs auf die Abdeckung aufgetragen werden, um den Glanz zu erhalten.

Reifen:

Verwenden Sie zum Abwischen nur ein feuchtes Tuch. Verwenden Sie keine scheuernden Reinigungsmittel, da diese die Teile beschädigen. Der Benutzer muss die Reifen regelmäßig auf Beschädigungen, das Vorhandensein von Fremdkörpern, ungewöhnlichen Verschleiß und ausreichende Profiltiefe prüfen. Wenden Sie sich an den nächstgelegenen Anbieter, wenn ein Austausch von Reifen erforderlich ist.

Die folgenden Aspekte müssen regelmäßig überprüft werden: Die Profiltiefe fällt unter 0,5 mm.

Lagerung:

- Klemmen Sie die Akkus ab, wenn Sie den Scooter für einen längeren Zeitraum (eine Woche oder länger) lagern. Achten Sie darauf, dass die Akkupole [+] und [-] nicht durch Metallteile miteinander verbunden sind (Kurzschlussgefahr).
- Wenn Sie den Scooter lagern, vergewissern Sie sich, dass dieser ausgeschaltet ist, die Sitzverriegelung fixiert ist und der N-D-Hebel sich in der Fahrstellung „D“ befindet. Auf diese Weise ist sichergestellt, dass die Bremse angezogen und ein Wegrollen nicht möglich ist.
- Lagern Sie den Scooter an einem trockenen Ort. Lagern Sie den Scooter nicht an Orten, an denen er direkter Hitze, Dampf, Öl, Säuren, Laugen oder Ozon ausgesetzt ist. Die vorgenannten Einflüsse verkürzen die Lebensdauer der Reifen und des Scooters. Empfohlene Umgebungsbedingungen für die Lagerung:
- Temperatur (mit Lithium-Akku):
Weniger als 1 Jahr: -20 °C bis 20 °C
Weniger als 3 Monate: -20 °C bis 40 °C
Weniger als 1 Monat: -20 °C bis 50 °C
- Temperatur (mit Blei-Säure-Akku): -30 °C bis 50 °C
- Die höchste Temperatur während eines Transports des Akkus muss unter 60 °C liegen.
- Wenn die Umgebungsbedingungen am Lagerort den genannten Bedingungen nicht genügen, empfehlen wir, den Akkukasten aus dem Scooter zu nehmen und entsprechend zu lagern.

Alle Wartungs- und Reparaturarbeiten am Scooter MÜSSEN durch einen autorisierten Anbieter durchgeführt werden. JEDE nicht autorisierte Einstellung, Reparatur oder Wartung des Scooters kann zu Verletzungen oder Schäden am Scooter führen.

8 VORGEHENSWEISE BEI PROBLEMEN

Nachstehend finden Sie einige Vorschläge zur Lösung von möglicherweise auftretenden Problemen mit dem Scooter. Das Bedienfeld besitzt eine Selbstdiagnose-Warnleuchte. Um das Ergebnis der Selbstdiagnose zu bestimmen, schalten Sie den Scooter ein (Schlüsselschalter / Ein-/Ausschalt-Taste, siehe Abschnitt 4-2) und zählen, wie oft die Selbstdiagnose-Warnleuchte aufleuchtet.

Touchscreen-Ausführung:

Abbildung 27 Normal: Leuchten
Störung: Blinken

Schlüsselschalter-Ausführung:

Abbildung 28 Normal: Leuchten
Störung: Blinken

Selbstdiagnose-Warnleuchte:

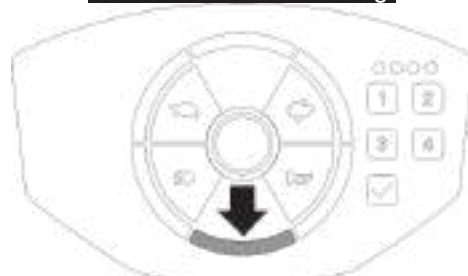
Blinken	Beschreibung	Erste Kontrollpunkte
1	Akku schwach	Der Akkuladestand ist niedrig. • Laden Sie die Akkus.
2	Akku leer	Die Akkus sind leer. • Laden Sie die Akkus. • Kontrollieren Sie den Akku und die zugehörigen Anschlüsse und Verkabelungen.
3	Akku-Überspannung	Die Akkuspannung ist zu hoch. Dies kann bei Überladung und/oder bei der Fahrt über eine längere Gefällstrecke auftreten. • Reduzieren Sie beim Befahren einer Gefällstrecke die Geschwindigkeit, um das Ausmaß an regenerativer Ladung zu minimieren.
4	Strombegrenzungs-Timeout oder Überhitzung des Controllers	Die Stromaufnahme des Motors lag zu lange über dem Nennstrom. • Der Scooter ist möglicherweise blockiert. Schalten Sie den Controller aus, warten Sie einige Minuten, und schalten Sie ihn wieder ein. • Möglicherweise ist der Motor schadhaft. Kontrollieren Sie den Motor und die zugehörigen Anschlüsse und Verkabelungen (siehe Abschnitt 2-4).
5	Feststellbremse	Entweder ist ein Feststellbremsen-Freigabeschalter aktiv oder die Feststellbremse ist schadhaft. • Kontrollieren Sie die Feststellbremse und die zugehörigen Anschlüsse und Verkabelungen. • Vergewissern Sie sich, dass sich die zugehörigen Schalter in der richtigen Stellung befinden. • Bringen Sie den Hebel für das Ein- und Auskuppeln des Motors in Fahrtstellung („D“). Schalten Sie den Scooter aus und wieder ein.
6	Fahrsperr	Entweder eine Halt-Funktion ist aktiv oder das Ladegerät hemmt oder die OONAPU-Bedingung ist eingetreten. • Geben Sie den Halt-Zustand (angehobener Sitz usw.) frei. • Trennen Sie die Verbindung mit dem Akkuladegerät. • Achten Sie darauf, dass sich der Fahr-/Brems-Griff beim Einschalten des Controllers in der Neutralstellung befindet. • Möglicherweise muss der Fahr-/Brems-Griff neu kalibriert werden. • Das Zusammen-/Auseinanderklappen wurde nicht bis zum Ende durchgeführt.
7	Geschwindigkeitspotentiometer	Der Fahr-/Brems-Griff, das Geschwindigkeitsbegrenzungspotentiometer SRW oder die zugehörige Verkabelung sind möglicherweise schadhaft. • Kontrollieren Sie den Fahr-/Brems-Griff und das Geschwindigkeitspotentiometer sowie die zugehörigen Anschlüsse und Verkabelungen.
8	Motorspannung	Der Motor oder die zugehörige Verkabelung ist schadhaft. • Kontrollieren Sie den Motor und die zugehörigen Anschlüsse und Verkabelungen.
9	Sonstiger Fehler	Möglicherweise weist der Controller eine interne Störung auf. • Kontrollieren Sie alle Anschlüsse und Verkabelungen.

- Wenn die Selbstdiagnose-Warnleuchte 1-, 2-, 4- oder 5-mal aufleuchtet, gehen Sie wie vorstehend beschrieben vor (Aus- und Wiedereinschalten oder Akku aufladen), um das Problem zu beheben. Wenden Sie sich an Ihren autorisierten Anbieter, wenn die vorstehenden Maßnahmen nicht zur Behebung des Problems führen.
- Wenden Sie sich direkt an Ihren autorisierten Anbieter, wenn die Selbstdiagnose-Warnleuchte 3-, 6-, 7-, 8- oder 9-mal aufleuchtet.

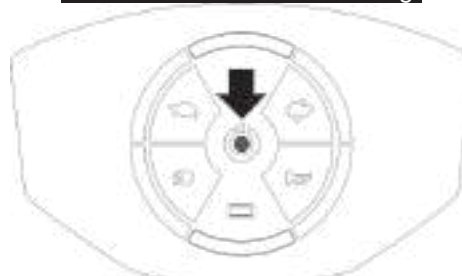
Probleme beim Zusammen-/Auseinanderklappen:

Nachstehend finden Sie einige Vorschläge zur Lösung von möglicherweise auftretenden Problemen beim Zusammen-/Auseinanderklappen des Scooters. Wenn irgendwelche Fehlfunktionen erkannt werden, hält der Scooter das Zusammen-/Auseinanderklappen an. Wird während des Zusammen-/Auseinanderklappens des Scooters erneut eine der Tasten an der Fernbedienung gedrückt, kann es zu Anomalien beim Zusammen-/Auseinanderklappen kommen. Richten Sie sich hinsichtlich der Behebung etwaiger Probleme nach den Angaben in der nachstehenden Tabelle.



Abbildung 35



Abbildung 36

Code	Beschreibung	Empfohlene Vorgehensweise
1	Einschalten	Schalten Sie den Scooter aus (siehe Abschnitt 4-2), und starten Sie das Zusammen-/Auseinanderklappen erneut.
2	Akku schwach	Der Akkuladestand ist niedrig. Laden Sie die Akkus, und starten Sie das Zusammen-/Auseinanderklappen erneut (siehe Abschnitt 6-4).
3	Sitzfedern fallen herab	Wenden Sie sich an Ihren Anbieter.
4	Die Rückenlehne ist nicht nach unten geklappt.	Klappen Sie die Rückenlehne herunter, und starten Sie das Zusammen-/Auseinanderklappen erneut.
5	Der Scooter befindet sich nicht auf einer ebenen Fläche.	Der Scooter kann nicht zusammen-/auseinandergeklappt werden, wenn er nicht auf einer ebenen Fläche abgestellt/abgelegt ist. Stellen Sie den Scooter auf einer ebenen Fläche ab, und starten Sie das Zusammen-/Auseinanderklappen erneut.
6	Fremdkörper auf der Fußplatte	Kontrollieren Sie die Fußplatte auf Fremdkörper. Entfernen Sie diese, und starten Sie das Zusammen-/Auseinanderklappen erneut.
7	Fremdkörper unter dem Sitz	Kontrollieren Sie den Bereich unter dem Sitz auf Fremdkörper. Entfernen Sie diese, und starten Sie das Zusammen-/Auseinanderklappen erneut.
8	Die Kontrolllampe für das Zusammen-/Auseinanderklappen am Scooter leuchtet nicht orangefarben (automatisch zusammen-/auseinanderklappbare Ausführung)	Automatisch zusammen-/auseinanderklappbare Ausführung: Wecken Sie die Funktion für das Zusammen-/Auseinanderklappen auf (siehe Abschnitt 5).
	Der Freigabehebel für das Zusammen-/Auseinanderklappen klemmt (manuell zusammen-/auseinanderklappbare Ausführung)	Halten und ziehen Sie die Sitzbasis mit einer Hand nach hinten, während Sie gleichzeitig mit der anderen Hand den Entriegelungshebel ziehen.
9	Die Kontrolllampe an der Fernbedienung leuchtet nicht auf (automatisch zusammen-/auseinanderklappbare Ausführung)	Tauschen Sie die Batterie aus, oder verwenden Sie die Tasten für das Zusammen-/Auseinanderklappen am Scooter.

- Wenden Sie sich an Ihren autorisierten Anbieter, wenn die vorstehenden Maßnahmen nicht zur Behebung des Problems führen. Zerlegen Sie den Scooter nicht selbst.

9 SONSTIGE INFORMATIONEN



9.1 OPTIONEN

Die nachstehenden Optionen erweitern die Funktionalität des Scooters. Weitere Informationen erhalten Sie von Ihrem autorisierten Anbieter.

- Wir behalten uns das Recht vor, das Zubehör zu ändern oder zu ergänzen.
- Lesen Sie bei Erwerb des optionalen Blei-Säure-Akkus die Vorsichtshinweise zu Akku und Ladegerät (Abschnitt 6).
- Ist der Scooter mit optionalem Zubehör (Armlehnen, Taschen) ausgestattet, kann dies das Zusammen-/ Auseinanderklappen beeinträchtigen. Entfernen Sie dieses Zubehör, bevor Sie den Scooter zusammen-/ auseinanderklappen.

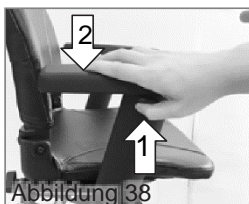
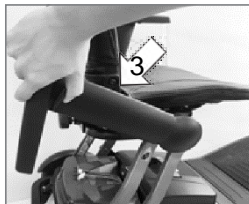

Abbildung 37

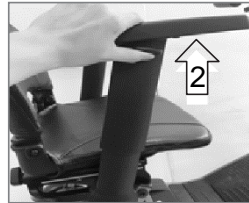
	Komponente	Menge	Beschreibung
01	Tasche (vorne)	1	Spritzgeschützt. Max. Beladungsgewicht von 2 kg. Montage an der Vorderseite der Lenksäule.
02	Verstellbare Armlehnen	2	Mehrfach höhen- und neigungsverstellbar.
<p>Winkeleinstellung</p> <ol style="list-style-type: none"> 1. Halten Sie die Armlehne, und ziehen Sie die Verriegelung hoch. 2. Drücken Sie die Armlehne nach unten. 3. Klappen Sie die Armlehne in den gewünschten Winkel nach hinten. <div style="border: 1px solid black; padding: 5px; margin: 5px 0;">  <p>Wenn Sie die Armlehne nach hinten klappen, ist diese nicht in der Arretierungsposition. Bringen Sie die Armlehne zum Arretieren wieder in die ursprüngliche Position zurück.</p> </div> <div style="display: flex; justify-content: space-around;"> <div style="text-align: center;">  <p>Abbildung 38</p> </div> <div style="text-align: center;">  </div> </div> <p>Höhenverstellung</p> <ol style="list-style-type: none"> 1. Drücken und halten Sie die Armlehnenverriegelung. 2. Stellen Sie die Höhe der Armlehne ein. 3. Lösen Sie die Armlehnenverriegelung, um die Armlehne in Position zu fixieren. <div style="display: flex; justify-content: space-around;"> <div style="text-align: center;">  <p>Abbildung 39</p> </div> <div style="text-align: center;">  </div> </div>			
03	Tasche (unter dem Sitz)	1	Spritzgeschützt. Max. Beladungsgewicht von 2 kg. Montage unterhalb des Sitzes.
04	Sicherheitsgurt	1	Bietet zusätzliche Sicherheit.
05	Tasche (Rückenlehne)	1	Spritzgeschützt. Max. Beladungsgewicht von 2 kg. Montage an der Rückenlehne.
06	Blei-Säure-Akkupack	1	Mit Blei-Säure-Akku (12 Ah, 2 Stück) und 24 V/2 A-Ladegerät für Blei-Säure-Akkus (NICHT für das Laden von Lithium-Akkus verwenden). Ladeanschluss für Ladegerät für Blei-Säure-Akkus: 3 Anschlüsse

07	Lithium-Akkupack (größere Kapazität 17,4 Ah)	1	Im Lieferumfang des Lithium-Akkus mit größerer Kapazität (17,4 Ah) ist ein 24 V/4 A-Ladegerät für Lithium-Akkus enthalten. Detailinformationen zum Ladegerät siehe Komponente 8.
08	Ladegerät für Lithium-Akkus (größere Kapazität 24 V/4 A)	1	Für die Verwendung mit Lithium-Akkupacks (17,4 Ah, 1 Stück). Kann auch für 11,6-Ah-Lithium-Akkus verwendet werden. Verwenden Sie das Ladegerät jedoch KEINESFALLS für Blei-Säure-Akkus.

Ladeanschluss für Ladegerät für Lithium-Akkus: 4 Anschlüsse

- Netzkontrolllampe: Rot (Netzspannung liegt an)
- Ladekontrolllampe: Rot (normaler Ladevorgang) / Grün (voll geladen)

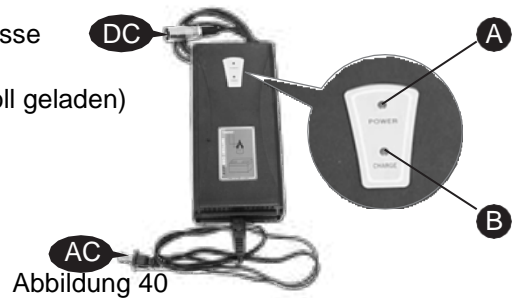

09	Kompaktarmlehnen	2	Kompakte, neigungsverstellbare Armlehnen.
10	Knebelschrauben für Armlehnen	2	Für das Fixieren der Armlehnen.
11	Funkfernbedienung (automatisch zusammen-/auseinanderklappbare Ausführung):	1	Ein Scooter kann mit maximal vier Fernbedienungen gekoppelt werden.

Koppeln einer Fernbedienung mit dem Scooter

- Schalten Sie den Scooter ein und entsperren Sie ihn.
 1. Drücken Sie die Tasten für das Zusammenklappen und für das Auseinanderklappen am Scooter gleichzeitig, und halten Sie sie zwei Sekunden lang gedrückt. Die Kontrolllampe leuchtet orangefarben auf und zeigt damit an, dass der Scooter mit einer Fernbedienung gekoppelt werden kann.
 2. Drücken Sie einmal auf eine der Tasten für das Zusammen- oder das Auseinanderklappen an der Fernbedienung.
 3. Die Kontrolllampe beginnt zu blinken. Wenn die Kontrolllampe nicht mehr blinkt, ist der Koppelvorgang abgeschlossen.



Abbildung 41

Austausch der Batterie der Fernbedienung:

- Lösen Sie die Schraube, um die hintere Abdeckung der Fernbedienung zu öffnen.
 1. Lösen Sie die beiden Schrauben auf der Platine mit einem Schraubendreher.
 2. Nehmen Sie die Platine heraus, und entfernen Sie die Batterie (3-V-Batterie).
 3. Setzen Sie eine neue Batterie ein, und setzen Sie die Fernbedienung wieder zusammen, indem Sie die Schritte zum Zerlegen in umgekehrter Reihenfolge ausführen.



Abbildung 42

10 TECHNISCHE DATEN

Ausführung	Automatisch zusammen-/auseinanderklappbar
Gesamtlänge	Zusammengeklappt: 775 mm / 30,5 Zoll Auseinandergeklappt: 953 mm / 37,5 Zoll
Gesamtbreite	Zusammengeklappt: 512 mm / 20,2 Zoll Auseinandergeklappt: 512 mm / 20,2 Zoll
Gesamthöhe	Zusammengeklappt: 540 mm / 21,3 Zoll Auseinandergeklappt: 953 mm / 37,5 Zoll
Vorderräder	200 mm (8 Zoll)
Hinterräder	200 mm (8 Zoll)
Gewicht mit Akkus	30,8 kg / 67,9 lbs
Höchstgeschwindigkeit	6 km/h / 3,7 mph
Tragfähigkeit	115 kg / 255 lbs
Bodenfreiheit	43 mm / 1,7 Zoll
Max. Steigfähigkeit	6 Grad
Max. überwindbare Kantenhöhe*	50 mm / 2 Zoll
Wendekreis	1140 mm / 44,9 Zoll
Bremse	Elektromechanisch
Sitztyp	Gepolstert, einklappbar
Sitzbreite	419 mm / 16,5 Zoll
Motordaten	250 W, 4600/min
Akkudaten (Lithium-Ionen-Akku)	(1) 25,2 V / 11,6 Ah (optional: 17,4 Ah)
Gewicht des Akkupacks	2,8 kg / 6,2 lbs
Reichweite	15 km / 9,3 Meilen
Akkuladegerät	Separates 2-A-Ladegerät
Elektronik	Touchscreen, digitales Schloss, Fernbedienung für das automatische Zusammen-/Auseinanderklappen und Transponder

*Unangekündigte Änderungen vorbehalten.

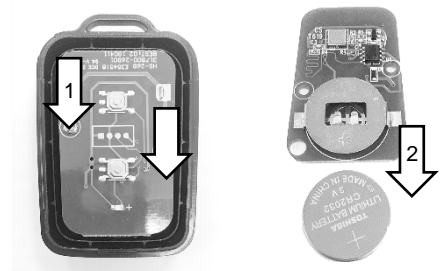
❖ Die Bestimmung der maximal überwindbaren Kantenhöhe erfolgt mit Anlauf.

- Page intentionally left blank -

- Page intentionally left blank -

- Page intentionally left blank -

Invacare representatives/distributors**Belgium & Luxemburg:**

Invacare nv
Autobaan 22
B-8210 Loppem
Tel: (32) (0)50 83 10 10
Fax: (32) (0)50 83 10 11
belgium@invacare.com
www.invacare.be

España:

Invacare SA
Avda. Del Oeste n.50, 1ª, 1ª
E-Valencia-46001
Tel: (34) (0)972 49 32 14
contactsp@invacare.com
www.invacare.es

Nederland:

Invacare BV
Galvanistraat 14-3
NL-6716 AE Ede
Tel: (31) (0)318 695 757
Fax: (31) (0)318 695 758
nederland@invacare.com
www.invacare.nl

Suomi:

Camp Mobility
Patamäenkatu 5, 33900
Tampere
Puhelin 09-35076310
info@campmobility.fi
www.campmobility.fi

Danmark:

Invacare A/S
Sdr. Ringvej 37
DK-2605 Brøndby
Tel: (45) (0)36 90 00 00
Fax: (45) (0)36 90 00 01
denmark@invacare.com
www.invacare.dk

France:

Invacare Poirier SAS
Route de St Roch
F-37230 Fondettes
Tel: (33) (0)2 47 62 64 66
Fax: (33) (0)2 47 42 12 24
contactfr@invacare.com
www.invacare.fr

Norge:

Invacare AS
Grensesvingen 9, Postboks
6230,
Etterstad
N-0603 Oslo
Tel: (47) (0)22 57 95 00
Fax: (47) (0)22 57 95 01
norway@invacare.com
www.invacare.no

Sverige:

Invacare AB
Fagerstagatan 9
S-163 53 Spånga
Tel: (46) (0)8 761 70 90
Fax: (46) (0)8 761 81 08
sweden@invacare.com
www.invacare.se

Deutschland:

Invacare GmbH
Am Achener Hof 8
D-88316 Isny
Tel: (49) (0)7562 700 0
kontakt@invacare.com
www.invacare.de

Ireland:

Invacare Ireland Ltd,
Unit 5 Seatown Business
Campus
Seatown Road, Swords,
County Dublin
Tel: (353) 1 810 7084
Fax: (353) 1 810 7085
ireland@invacare.com
www.invacare.ie

Österreich:

Invacare Austria GmbH
Herzog-Odilo-Straße 101
A-5310 Mondsee-Tiefgraben
Tel: (43) 6232 5535 0
Fax: (43) 6232 5535 4
info-austria@invacare.com
www.invacare.at

Schweiz / Suisse / Svizzera:

Invacare AG
Benkenstrasse 260
CH-4108 Witterswil
Tel: (41) (0)61 487 70 80
Fax: (41) (0)61 487 70 81
switzerland@invacare.com
www.invacare.ch

Eastern Europe, Middle East & CIS:

Invacare EU Export
Am Achener Hof 8
D-88316 Isny
Tel: (49) (0)7562 700 397
eu-export@invacare.com
www.invacare-eu-export.com

Italia:

Invacare Mecc San s.r.l.,
Via dei Pini 62,
I-36016 Thiene (VI)
Tel: (39) 0445 38 00 59
Fax: (39) 0445 38 00 34
italia@invacare.com
www.invacare.it

Portugal:

Invacare Lda
Rua Estrada Velha, 949
P-4465-784 Leça do Balio
Tel: (351) (0)225 1059 46/47
Fax: (351) (0)225 1057 39
portugal@invacare.com
www.invacare.pt

United Kingdom:

Invacare Limited
Pencoed Technology Park,
Pencoed
Bridgend CF35 5AQ
Tel: (44) (0) 1656 776 222
Fax: (44) (0) 1656 776 220
uk@invacare.com
www.invacare.co.uk

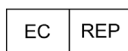
**European representative:**

EMERGO EUROPE
Prinsessegracht 20
2514 AP, The Hague
The Netherlands

**Importer:**

Invacare Deutschland GmbH
Kleiststraße 49
D-32457 Porta Westfalica
Germany

**Manufacturer:**

CHIEN TI ENTERPRISE CO.
LTD. No. 13, Lane 227, Fu
Ying Road Hsin Chuang,
Taipei, Taiwan R.O.C