

Quickie® All Court / All Court Ti

SUPPLIER: This manual must be given to the rider of this wheelchair.

RIDER: Before using this wheelchair read this entire manual and save for future reference.

Owner's Manual

Quickie® All Court / All Court Ti

DISTRIBUIDOR: Este manual debe ser entregado al usuario de la silla de ruedas.

USUARIO: Antes de usar esta silla de ruedas, lea este manual y guárdelo para futura referencia.

Manual de Instrucciones

Quickie® All Court / All Court Ti

REVENDEUR : Ce manuel doit être remis à l'utilisateur du fauteuil roulant.

UTILISATEUR/UTILISATRICE : Avant d'utiliser votre fauteuil, lisez attentivement ce manuel dans son intégralité et conservez-le pour pouvoir vous y référer ultérieurement.

Manuel d'Instruction

Quickie® All Court / All Court Ti

FACHHÄNDLER: Dieses Handbuch muss dem Fahrer des Rollstuhls ausgehändigt werden.

BENUTZERR: Lesen Sie das gesamte Handbuch bitte aufmerksam durch, bevor Sie den Rollstuhl benutzen, und bewahren Sie es für zukünftige Zwecke sicher auf.

Benutzerhandbuch

Quickie® All Court / All Court Ti

RIVENDITORE: Il presente manuale va consegnato all'utente della carrozzina.

UTENTE: Prima di usare la carrozzina, leggere il presente manuale per intero e conservarlo per riferimento futuro.

Manuale di Istruzioni

Quickie® All Court / All Court Ti

DEALER: Deze gebruiksaanwijzing moet aan de gebruiker van deze rolstoel worden gegeven.

BESTUURDER: Voordat u deze rolstoel gebruikt, lees de hele gebruiksaanwijzing door en bewaar hem zodat u hem in de toekomst nogmaals kunt raadplegen.

GebruikersHandboek

QUICKIE®



SUNRISE LISTENS

Thank you for choosing a Quickie wheelchair. We want to hear your questions or comments about this manual, the safety and reliability of your chair, and the service you receive from your Quickie supplier. Please feel free to write or call us at the address and telephone number below:

Sunrise Medical
Customer Service Department
7477 East Dry Creek Parkway
Longmont, CO 80503
(303) 218-4500

Be sure to return your warranty card, and let us know if you change your address. This will allow us to keep you up to date with information about safety, new products and options to increase your use and enjoyment of this wheelchair. You will also receive a free subscription to Quickie Chronicles, a newsletter just for Quickie users. If you lose your warranty card, call or write and we will gladly send you a new one.

FOR ANSWERS TO YOUR QUESTIONS

Your authorized Quickie supplier knows your wheelchair best, and can answer most of your questions about chair safety, use and maintenance. For future reference, fill in the following:

Quickie Supplier: _____

Address: _____

Telephone: _____

Serial #: _____ **Date/Purchased:** _____

I. INTRODUCTION	2
II. TABLE OF CONTENTS	3
III. YOUR CHAIR AND ITS PARTS	4
IV. NOTICE - READ BEFORE USE	5
A. Choose the Right Chair & Safety Option	5
B. Review this Manual Often	5
C. Warnings	5
V. GENERAL WARNINGS	5
A. Weight Limit	5
B. Weight Training	5
C. Getting to Know Your Chair	5
D. To Reduce The Risk of an Accident	5
E. Safety Checklist	5
F. Changes & Adjustments	5
G. Environmental Conditions	6
H. Terrain	6
I. Street Use	6
J. Motor Vehicle Safety	6
K. When You Need Help	6
VI. WARNINGS: FALLS & TIP-OVERS	7
A. Center of Balance	7
B. Dressing or Changing Clothes	7
C. Wheelies	7
D. Obstacles	7
E. Reaching or Leaning	7
F. Moving Backward	8
G. Ramps, Slopes & Side Hills	8
H. Transfer	8
I. Curbs & Steps	8
J. Stairs	8
K. Escalators	8
VII. WARNINGS: FOR SAFE USE	9
A. Learning to do a "Wheelie"	9
B. Descending a Curb or Single Step	9
C. Climbing a Curb or Single Step	9
D. Climbing Stairs	9
E. Descending Stairs	9
F. Maintenance	9
VIII. WARNINGS: COMPONENTS & OPTIONS	10
A. Anti-Tip Tubes	10
B. Armrests	10
C. Cushion & Sling Seats	10
D. Fasteners	10
E. Footrests	10
F. Pneumatic Tires	10
G. Positioning Belts	10
H. Power Drive	11
I. Push Handles	11
J. Quick-Release Axles	11
K. Rear Wheels	11
L. Rear Wheel Locks	11
M. Modified Seat Systems	11
N. Upholstery Fabric	11
IX. SET-UP AND ADJUSTMENT	12
A. Set-up	12
B. To Mount & Remove Rear Wheels	12
C. Axle Adjustment	12
D. Backrest (fixed or folding)	12
E. Side Guard Installation	13
F. Seat Sling	15
G. Cushion	15
H. Rear Axle Assembly	15
I. Caster Forks	16
J. Footrest	16
K. Wing Extensions	16
L. Anti-Tip Tubes	16
M. Fifth Wheel Support	17
N. Ratchet Belt	17
O. Toe Clips	17
P. Check-out	17
X. TROUBLESHOOTING	18
XI. MAINTENANCE	19
A. Introduction	19
B. Maintenance Chart	19
C. Maintenance Tips	19
D. Cleaning	19
E. Storage Tips	19
XII. SUNRISE LIMITED WARRANTY	20

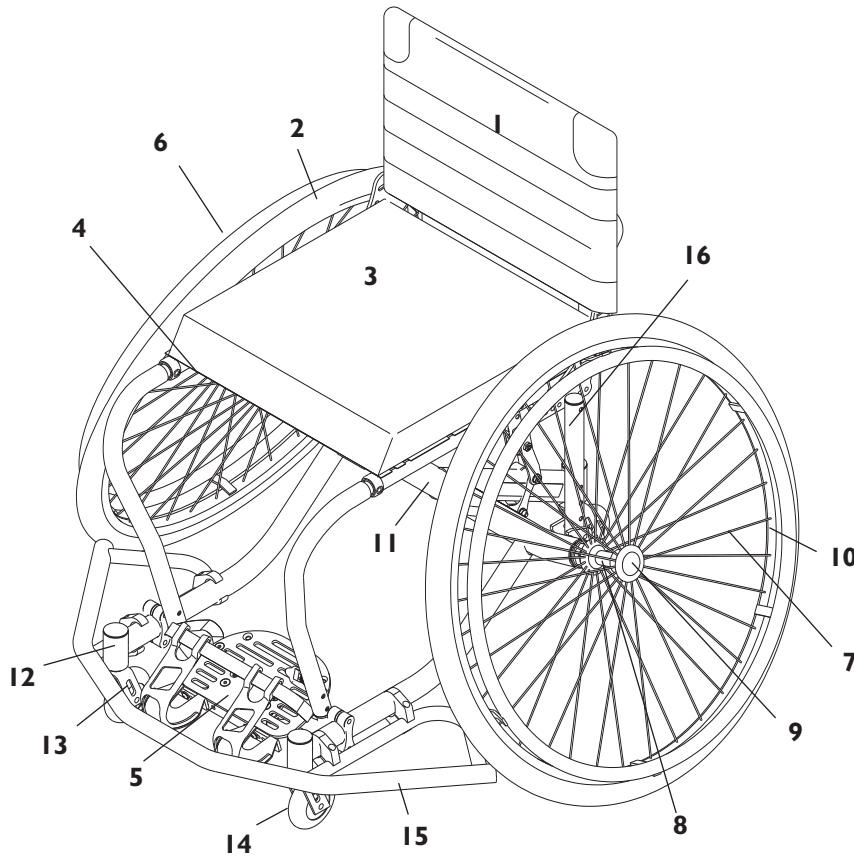

1. Backrest
2. Tire
3. Seat cushion
4. Seat sling
5. Footrest
6. Handrim
7. Spokes
8. Rear wheel hub
9. Quick-release axle
10. Wheel rim
11. Camber Tube
12. Caster housing
13. Caster fork
14. Caster
15. Wing
16. Rear Seat Tube

QUICKIE ALL COURT TI

Weight

23 lbs (Aluminum version, 16"W x 15"D,
Regular frame, 590mm Spinerger)
21 lbs (Titanium version, 16"W x 15"D,
Regular frame, 590mm Spinerger)

Wings

Basketball Wings

Color

See current order form

Frame Dimensions

Frame width: 12"-20"
Sling depth: 10"-20"
Rear seat height: 13"-21"
Front seat height: 16"-21"
Frame length: x-short, short, medium, long
Cushion: 2"

Backrest

Aluminum— Adj heights: 9", 10-13",
12-16", 15-18", 17-20"
Titanium— Fixed heights: 9"-18"
(in 1" increments)

Upholstery

Std - Quickie Sports style

Footrest

Platform

Casters

3" micros

Integral Anti-Tip

Single Integral
Double Integral

Axle Assembly

Camber: 16°, 20° eccentric
axle sleeve

Axles

Std - stainless steel
Opt - titanium, quad-release axle nuts

Wheels

Std - cross-spoked
Quickie Performance wheels: heat-treated
tennis, heat-treated basketball, Spinerger
Size: 24"-26"
Tires: pneumatic, high-pressure clinchers,
latex-tubular
Handrims: aluminum-anodized, black powder
coated, plastic-coated, titanium (not avail-
able on 700c wheels)
Tabs: Short, Regular
All features may not be available with some chair
setups or in conjunction with another chair feature.
Please consult your authorized Quickie supplier for
more information. Your authorized Quickie suppli-
er can also provide you with more information on
Quickie accessories and Quickie clothing.

A. CHOOSE THE RIGHT CHAIR & SAFETY OPTIONS

Quickie provides a choice of many wheelchair styles to meet the needs of the wheelchair rider. However, final selection of the type of wheelchair, options and adjustments rests solely with you and your health care advisor. Choosing the best chair and set-up for your safety depends on such things as:

1. Your disability, strength, balance and coordination.
2. The types of hazards you must overcome in daily use (where you live and work, and other places you are likely to use your chair).
3. The need for options for your safety and comfort (such as anti-tip tubes, positioning belts or special seating systems).

B. REVIEW THIS MANUAL OFTEN

Before using this chair you, and each person who may assist you, should read this entire manual and make sure to follow all instructions. Review the warnings often, until they are second nature to you.

C. WARNINGS

The word “WARNING” refers to a hazard or unsafe practice that may cause severe injury or death to you or to other persons. The “Warnings” are in three main sections, as follows:

1. V — GENERAL WARNINGS

Here you will find a safety checklist and a summary of risks you need to be aware of before you ride this chair.

2. VI — WARNINGS — FALLS & TIP-OVERS

Here you will learn how to avoid a fall or tip-over while you perform daily activities in your chair.

3. VII — WARNINGS — For safe use

Here you will learn about practices for the safe use of your chair

4. VIII — WARNINGS — COMPONENTS & OPTIONS

Here you will learn about the components of your chair and options you can select for safety. Consult your authorized Quickie supplier and your health care advisor to help you choose the best set-up and options for safe use.

NOTE: Where they apply, you will also find “Warnings” in other sections of this manual. Heed all warnings in this section. If you fail to do so a fall, tip-over or loss of control may occur and cause severe injury to the rider or others.

V. GENERAL WARNINGS

A. WEIGHT LIMIT**⚠ WARNING**

NEVER exceed the weight limit of **250 pounds (113.6 kilograms)**, for combined weight of rider and items carried. If you do exceed the limit, damage to your chair, a fall, tip-over or loss of control may occur and cause severe injury to the rider or others.

B. WEIGHT TRAINING**⚠ WARNING**

NEVER use this chair for weight training if total weight (rider plus equipment) exceeds **250 pounds**. If you do exceed the limit, damage to your chair, a fall, tip-over or loss of control may occur and cause severe injury to the rider or others.

C. GETTING TO KNOW YOUR CHAIR**⚠ WARNING**

Every wheelchair is different. Take the time to learn the feel of this chair before you begin riding. Start slowly, with easy, smooth strokes. If you are used to a different chair, you may use too much force and tip over. If you use too much force, damage to your chair, a fall, tip-over or loss of control may occur and cause severe injury to the rider or others.

D. TO REDUCE THE RISK OF AN ACCIDENT**⚠ WARNING**

1. BEFORE riding, you should be trained in the safe use of this chair by your health care advisor.
2. Practice bending, reaching and transfers until you know the limit of your ability. Have someone help you until you know what can cause a fall or tip-over and how to avoid doing so.
3. Be aware that you must develop your own methods for safe use best suited to your level of function and ability.
4. NEVER try a new maneuver on your own until you are sure you can do it safely.

5. Get to know the areas where you plan to use your chair. Look for hazards and learn how to avoid them.
6. Use anti-tip tubes unless you are a skilled rider of this chair and are sure you are not at risk to tip over.

If you fail to heed these warnings damage to your chair, a fall, tip-over or loss of control may occur and cause severe injury to the rider or others.

E. SAFETY CHECKLIST**⚠ WARNING****Before Each Use Of Your Chair:**

1. Make sure the chair rolls easily and that all parts work smoothly. Check for noise, vibration, or a change in ease of use. (They may indicate low tire pressure, loose fasteners, or damage to your chair).
2. Repair any problem. Your authorized Quickie supplier can help you find and correct the problem.
3. Check to see that both quick-release rear axles are locked. When locked, the axle button will “pop out” fully. If not locked, the wheel may come off and cause you to fall.
4. If your chair has anti-tip tubes, lock them in place.

NOTE: See “Anti-Tip Tubes” (Section VIII) for times you should not use them.

If you fail to heed these warnings damage to your chair, a fall, tip-over or loss of control may occur and cause severe injury to the rider or others.

F. CHANGES & ADJUSTMENTS**⚠ WARNING**

1. If you modify or adjust this chair, it may increase the risk of a tip-over UNLESS you make other changes as well.
2. Consult your authorized Quickie supplier BEFORE you modify or adjust your chair.
3. We recommend that you use anti-tip tubes until you adapt to the change, and are sure you are not at risk to tip over.
4. Unauthorized modifications or use of parts not supplied or approved by Sunrise may change the chair structure. This will void the warranty and may cause a safety hazard.

If you fail to heed these warnings damage to your chair, a fall, tip-over or loss of control may occur and cause severe injury to the rider or others.

G. ENVIRONMENTAL CONDITIONS**⚠ WARNING**

1. Use extra care if you must ride your chair on a wet or slick surface. If you are in doubt, ask for help.
2. Contact with water or excess moisture may cause your chair to rust or corrode. This could cause your chair to fail.
 - a. Do not use your chair in a shower, pool or other body of water. The chair tubing and parts are not water-tight and may rust or corrode from the inside.
 - b. Avoid excess moisture (for example, do not leave your chair in a damp bathroom while taking a shower).
 - c. Dry your chair as soon as you can if it gets wet, or if you use water to clean it.

If you fail to heed these warnings damage to your chair, a fall, tip-over or loss of control may occur and cause severe injury to the rider or others.

H. TERRAIN**⚠ WARNING**

1. Your chair is designed for use on firm, even surfaces such as concrete, asphalt and indoor floors and carpeting.
2. Do not operate your chair in sand, loose soil or over rough terrain. This may damage wheels or axles, or loosen fasteners of your chair.

If you fail to heed these warnings damage to your chair, a fall, tip-over or loss of control may occur and cause severe injury to the rider or others.

I. STREET USE**⚠ WARNING**

In most states, wheelchairs are not legal for use on public roads. Be alert to the danger of motor vehicles on roads or in parking lots.

1. At night, or when lighting is poor, use reflective tape on your chair and clothing.
2. Due to your low position, it may be hard for drivers to see you. Make eye contact with drivers before you go forward. When in doubt, yield until you are sure it is safe.

If you fail to heed these warnings damage to your chair, a fall, tip-over or loss of control may occur and cause severe injury to the rider or others.

J. MOTOR VEHICLE SAFETY**⚠ WARNING**

Quickie wheelchairs do not meet federal standards for motor vehicle seating.

1. NEVER let anyone sit in this chair while in a moving vehicle.
 - a. ALWAYS move the rider to an approved vehicle seat.
 - b. ALWAYS secure the rider with proper motor vehicle restraints.
2. In an accident or sudden stop the rider may be thrown from the chair. Wheelchair seat belts will not prevent this, and further injury may result from the belts or straps.
3. NEVER transport this chair in the front seat of a vehicle. It may shift and interfere with the driver.
4. ALWAYS secure this chair so that it cannot roll or shift.
5. Do not use any chair that has been involved in a motor vehicle accident.

If you fail to heed these warnings damage to your chair, a fall, tip-over or loss of control may occur and cause severe injury to the rider or others.

K. WHEN YOU NEED HELP**⚠ WARNING****For The Rider:**

Make sure that each person who helps you reads and follows all warnings and instructions that apply.

For Attendants:

1. Work with the rider's doctor, nurse or therapist to learn safe methods best suited to your abilities and those of the rider.
2. Tell the rider what you plan to do, and explain what you expect the rider to do. This will put the rider at ease and reduce the risk of an accident.
3. Make sure the chair has push handles. They provide secure points for you to hold the rear of the chair to prevent a fall or tip-over. Check to make sure push handle grips will not rotate or slip off.
4. To prevent injury to your back, use good posture and proper body mechanics. When you lift or support the rider or tilt the chair, bend your knees slightly and keep your back as upright and straight as you can.
5. Remind the rider to lean back when you tilt the chair backward.
6. When you descend a curb or single step, slowly lower the chair in one easy movement. Do not let the chair drop the last few inches to the ground. This may damage the chair or injure the rider.
7. To avoid tripping, unlock and rotate anti-tip tubes up, out of the way. ALWAYS lock the rear wheels, and lock anti-tip tubes in place if you must leave the rider alone, even for a moment. This will reduce the risk of a tip-over or loss of control of the chair.

If you fail to heed these warnings damage to your chair, a fall, tip-over or loss of control may occur and cause severe injury to the rider or others.

A. CENTER OF BALANCE**⚠ WARNING**

The point where this chair will tip forward, back, or to the side depends on its center of balance and stability. How your chair is set up, the options you select and the changes you make may affect the risk of a fall or tip-over.

1. The Most Important Adjustments Are:
 - a. The position of the rear wheels. The more you move your seat back, the more likely your chair will tip over backward.
2. The Center Of Balance Is Also Affected By:
 - a. A change in the set-up of your chair, including:
 - The distance between the rear wheels.
 - The amount of rear wheel camber.
 - The seat height and seat angle.
 - Backrest angle.
 - b. A change in your body position, posture or weight distribution.
 - c. Riding your chair on a ramp or slope.
 - d. The use of a back pack or other options and the amount of added weight.
3. To Reduce The Risk Of An Accident:
 - a. Consult your doctor, nurse or therapist to find out what axle and caster position is best for you.
 - b. Consult your authorized Quickie supplier BEFORE you modify or adjust this chair. Be aware that you may need to make other changes to correct the center of balance.
 - c. Have someone help you until you know the balance points of your chair and how to avoid a tip-over.
 - d. Use anti-tip tubes.

If you fail to heed these warnings damage to your chair, a fall, tip-over or loss of control may occur and cause severe injury to the rider or others.

B. DRESSING OR CHANGING CLOTHES**⚠ WARNING**

Your weight may shift if you dress or change clothes while seated in this chair.

To reduce the risk of a fall or tip-over:

1. Rotate the front casters until they are as far forward as possible. This makes the chair more stable.
2. Lock anti-tip tubes in place. (If your chair does not have anti-tip tubes, back it up against a wall and lock both rear wheels).

If you fail to heed these warnings damage to your chair, a fall, tip-over or loss of control may occur and cause severe injury to the rider or others.

C. WHEELIES**⚠ WARNING**

Doing a “wheelie” means: balancing on the rear wheels of your chair, while the front casters are in the air. It is dangerous to do a “wheelie” as a fall or tip-over may occur.

However, if you do it safely, a “wheelie” can help you overcome curbs and obstacles.

1. Consult your doctor, nurse or therapist to find out if you are a good candidate to learn to do a “wheelie.”
2. Do not attempt a “wheelie” UNLESS you are a skilled rider of this chair or you have help.

NOTE: See Section VII-A for steps to learn to do a “wheelie.”

If you fail to heed these warnings damage to your chair, a fall, tip-over or loss of control may occur and cause severe injury to the rider or others.

D. OBSTACLES**⚠ WARNING**

Obstacles and road hazards (such as potholes and broken pavement) can damage your chair and may cause a fall, tip-over or loss of control.

To avoid these risks:

1. Keep a lookout for danger – scan the area well ahead of your chair as you ride.
2. Make sure the floor areas where you live and work are level and free of obstacles.
3. Remove or cover threshold strips between rooms.
4. Install a ramp at entry or exit doors. Make sure there is not a drop off at the bottom of the ramp.
5. To Help Correct Your Center Of Balance:
 - a. Lean your upper body FORWARD slightly as you go UP over an obstacle.
 - b. Press your upper body BACKWARD as you go DOWN from a higher to a lower level.
6. If your chair has anti-tip tubes, lock them in place before you go UP over an obstacle.
7. Keep both of your hands on the handrims as you go over an obstacle.
8. Never push or pull on an object (such as furniture or a doorjamb) to propel your chair.

If you fail to heed these warnings damage to your chair, a fall, tip-over or loss of control may occur and cause severe injury to the rider or others.

E. REACHING OR LEANING**⚠ WARNING**

If you reach or lean it will affect the center of balance of your chair. This may cause you to fall or tip over. When in doubt, ask for help or use a device to extend your reach.

1. NEVER reach or lean if you must shift your weight sideways or rise up off the seat.
2. NEVER reach or lean if you must move forward in your seat to do so. Always keep your buttocks in contact with the backrest.
3. NEVER reach with both hands (you may not be able to catch yourself to prevent a fall if the chair tips).
4. NEVER reach or lean to the rear unless your chair has anti-tip tubes locked in place.
5. DO NOT reach or lean over the top of the seat back. This may damage one or both backrest tubes and cause you to fall.
6. If You Must Reach Or Lean:
 - a. Do not lock the rear wheels. This creates a tip point and makes a fall or tip-over more likely.
 - b. Do not put pressure on the footrests.

NOTE: *Leaning forward puts pressure on the footrests and may cause the chair to tip if you lean too far.*

- c. Move your chair as close as you can to the object you wish to reach.
- d. Do not try to pick up an object from the floor by reaching down between your knees. You are less likely to tip if you reach to the side of your chair.
- e. Rotate the front casters until they are as far forward as possible. This makes the chair more stable.

NOTE: *To do this: Move your chair past the object you want to reach, then back up alongside it. Backing up will rotate the casters forward.*

- f. Firmly grasp a rear wheel or an armrest with one hand. This will help to prevent a fall if the chair tips.

If you fail to heed these warnings damage to your chair, a fall, tip-over or loss of control may occur and cause severe injury to the rider or others.

F. MOVING BACKWARD

WARNING

Use extra care when you move your chair backward. Your chair is most stable when you propel yourself forward. You may lose control or tip over if one of the rear wheels hits an object and stops rolling.

1. Propel your chair slowly and smoothly.
2. If your chair has anti-tip tubes, make sure to lock them in place.
3. Stop often and check to be sure your path is clear.

If you fail to heed these warnings damage to your chair, a fall, tip-over or loss of control may occur and cause severe injury to the rider or others.

G. RAMPS, SLOPES & SIDEHILLS

WARNING

Riding on a slope, which includes a ramp or sidehill, will change the center of balance of your chair. Your chair is less stable when it is at an angle. Anti-tip tubes may not prevent a fall or tip-over.

1. Do not use your chair on a slope steeper than 10%. (A 10% slope means: one foot in elevation for every ten feet of slope length.)
2. Always go as straight up and as straight down as you can. (Do not “cut the corner” on a slope or ramp.)
3. Do not turn or change direction on a slope.
4. Always stay in the CENTER of the ramp. Make sure ramp is wide enough that you are not at risk that a wheel may fall over the edge.
5. Do not stop on a steep slope. If you stop, you may lose control of your chair.
6. NEVER use rear wheel locks to try to slow or stop your chair. This is likely to cause your chair to veer out of control.
7. Beware Of:
 - a. Wet or slippery surfaces.
 - b. A change in grade on a slope (or a lip, bump or depression). These may cause a fall or tip-over.
 - c. A drop-off at the bottom of a slope. A drop-off of as small as 3/4 inch can stop a front caster and cause the chair to tip forward.
8. To Reduce The Risk Of A Fall Or Tip-Over:
 - a. Lean or press your body UPHILL. This will help adjust for the change in the center of balance caused by the slope or side hill.
 - b. Keep pressure on the handrims to control your speed on a down slope. If you go too fast you may lose control.
 - c. Ask for help any time you are in doubt.
9. Ramps At Home & Work - For your safety, ramps at home and work must meet all legal requirements for your area. We recommend:
 - a. Width. At least four feet wide.
 - b. Guardrails. To reduce the risk of a fall, sides of ramp must have guardrails (or raised borders at least three inches high).
 - c. Slope. Not more than a 10% grade.
 - d. Surface. Flat and even, with a thin carpet or other non-skid material. (Make sure there is no lip, bump or depression.)
 - e. Bracing. Ramp must be STURDY. You may need bracing so ramp does not “bow” when you ride on it.
 - f. Avoid A Drop Off. You may need a section at the top or bottom to smooth out the transition.

If you fail to heed these warnings damage to your chair, a fall, tip-over or loss of control may occur and cause severe injury to the rider or others.

H. TRANSFER

WARNING

It is dangerous to transfer on your own. It requires good balance and agility. Be aware that there is a point during every transfer when the wheelchair seat is not below you.

To Avoid A Fall:

1. Work with your health care advisor to learn safe methods.
 - a. Learn how to position your body and how to support yourself during a transfer.
 - b. Have someone help you until you know how to do a safe transfer on your own.
2. Lock the rear wheels before you transfer. This keeps the rear wheels from rolling.

NOTE: *This will NOT keep your chair from sliding away from you or tipping.*

3. Make sure to keep pneumatic tires properly inflated. Low tire pressure may allow the rear wheel locks to slip.
4. Move your chair as close as you can to the seat you are transferring to. If possible, use a transfer board.
5. Rotate the front casters until they are as far forward as possible.
6. If you can, remove or swing footrests out of the way.
 - a. Make sure your feet do not catch in the space between the footrests.
 - b. Avoid putting weight on the footrests as this may cause the chair to tip.
7. Make sure armrests are out of the way and do not interfere.
8. Transfer as far back onto the seat surface as you can. This will reduce the risk that the chair will tip or move away from you.

If you fail to heed these warnings damage to your chair, a fall, tip-over or loss of control may occur and cause severe injury to the rider or others.

I. CURBS & STEPS

WARNING

1. Each person who helps you should read and follow the warnings “For Safe Use” (Section VII).
2. Do not try to climb or descend a curb or step alone UNLESS you are a skilled rider of this chair and:
 - a. You can safely do a “wheelie”; and
 - b. You are sure you have the strength and balance to do so.
3. Unlock and rotate anti-tip tubes up, out of the way, so they do not interfere.
4. Do not try to climb a high curb or step (more than 4 inches high) UNLESS you have help. Doing so may cause your chair to exceed its balance point and tip over.
5. Go straight up and straight down a curb or step. If you climb or descend at an angle, a fall or tip-over is likely.
6. Be aware that the impact of dropping down from a curb or step can damage your chair or loosen fasteners.

If you fail to heed these warnings damage to your chair, a fall, tip-over or loss of control may occur and cause severe injury to the rider or others.

J. STAIRS

WARNING

1. NEVER use this chair on stairs UNLESS you have someone to help you. Doing so is likely to cause a fall or tip-over.
2. Persons who help you should read and follow the warnings “For Attendants” (Section V), and “For Safe Use” (Section VII).

If you fail to heed these warnings damage to your chair, a fall, tip-over or loss of control may occur and cause severe injury to the rider or others.

K. ESCALATORS

WARNING

NEVER use this chair on an escalator, even with an attendant. If you do, a fall or tip-over is likely.

If you fail to heed these warnings damage to your chair, a fall, tip-over or loss of control may occur and cause severe injury to the rider or others.

⚠ WARNING

Before you assist a rider, be sure to read the warnings “For Attendants” (Section V) and follow all instructions that apply. Be aware that you will need to learn safe methods best suited to your abilities.

A. LEARNING TO DO A “WHEELIE”**⚠ WARNING**

Follow these steps to help the rider learn to do a “wheelie”:

1. Read and follow the warnings for “WHEELIES.” (See Section VI-C).
2. Stand at the rear of the chair. You must be able to move with the chair to prevent a tip-over.
3. Keep your hands BENEATH the push handles, ready to catch the rider if the chair tips back.
4. When you are ready, have the rider place his or her hands on the forward part of the handrims.
5. Have the rider make a quick BACKWARD movement of the rear wheels, quickly followed by a hard FORWARD thrust. (This will tilt the chair up on the balance point of the rear wheels.)
6. Have the rider make small movements of the handrims to stay in balance.

If you fail to heed these warnings damage to your chair, a fall, tip-over or loss of control may occur and cause severe injury to the rider or others.

B. DESCENDING A CURB OR SINGLE STEP**⚠ WARNING**

Follow these steps to help a rider descend a curb or single step going BACKWARD:

1. Stay at the rear of the chair.
2. Several feet before you reach the edge of the curb or step, turn the chair around and pull it backward.
3. While looking over your shoulder, carefully step back until you are off the curb or stair and standing on the lower level.
4. Pull the chair toward you until the rear wheels reach the edge of the curb or step. Then allow the rear wheels to slowly roll down onto the lower level.
5. When the rear wheels are safely on the lower level, tilt the chair back to its balance point. This will lift the front casters off the curb or step.
6. Keep the chair in balance and take small steps backward. Turn the chair around and gently lower front casters to the ground.

If you fail to heed these warnings damage to your chair, a fall, tip-over or loss of control may occur and cause severe injury to the rider or others.

C. CLIMBING A CURB OR SINGLE STEP**⚠ WARNING**

Follow these steps to help the rider climb a curb or single step going FORWARD:

1. Stay behind the chair.
2. Face the curb and tilt the chair up on the rear wheels so that the front casters clear the curb or step.
3. Move forward, placing the front casters on the upper level as soon as you are sure they are past the edge.
4. Continue forward until the rear wheels contact the face of the curb or step. Lift and roll the rear wheels to the upper level.

If you fail to heed these warnings damage to your chair, a fall, tip-over or loss of control may occur and cause severe injury to the rider or others.

D. CLIMBING STAIRS**⚠ WARNING**

1. Use at least two attendants to move a chair and rider up stairs.
2. Move the chair and rider BACKWARD up the stairs.
3. The person at the rear is in control. He or she tilts the chair back to its balance point.
4. A second attendant at the front firmly grasps a non-detachable part of the front frame and lifts the chair up and over one stair at a time.
5. The attendants move to the next stair up. Repeat for each stair, until you reach the landing.

If you fail to heed these warnings damage to your chair, a fall, tip-over or loss of control may occur and cause severe injury to the rider or others.

E. DESCENDING STAIRS**⚠ WARNING**

1. Use at least two attendants to move a chair and rider down stairs.
2. Move the chair and rider FORWARD down the stairs.
3. The person at the rear is in control. He or she tilts the chair to the balance point of the rear wheels and rolls it to the edge of the top step.
4. A second attendant stands on the third step from the top and grasps the chair frame. He or she lowers the chair one step at a time by letting the rear wheels roll over the stair edge.
5. The attendants move to the next stair down. Repeat for each stair, until you reach the landing.

If you fail to heed these warnings damage to your chair, a fall, tip-over or loss of control may occur and cause severe injury to the rider or others.

F. MAINTENANCE**⚠ WARNING**

1. Inspect and maintain this chair strictly per chart.
2. If you detect a problem, make sure to service or repair the chair before use.
3. At least once a year, have a complete inspection, safety check and service of your chair made by an authorized Quickie supplier.

If you fail to heed these warnings damage to your chair, a fall, tip-over or loss of control may occur and cause severe injury to the rider or others. For additional maintenance information see Section XII: Maintenance.

A. ANTI-TIP TUBES (OPTIONAL)**⚠ WARNING**

Anti-tip tubes can help keep your chair from tipping over backward in most normal conditions.

1. Sunrise Recommends Use Of Anti-Tip Tubes:
 - a. UNLESS you are a skilled rider of this chair and are sure you are not at risk to tip over.
 - b. Each time you modify or adjust your chair. The change may make it easier to tip backward. Use anti-tip tubes until you adapt to the change and are sure you are not at risk to tip over.
2. When locked in place (in the “down” position) anti-tip tubes should be BETWEEN 1 1/2 to 2 inches off the ground.
 - a. If set too HIGH, they may not prevent a tip-over.
 - b. If set too LOW, they may “hang up” on obstacles you can expect in normal use. If this occurs, you may fall or your chair may tip over.
3. Keep Anti-Tip Tubes Locked In Place UNLESS:
 - a. You have an attendant; or
 - b. You have to climb or descend a curb, or overcome an obstacle and can safely do so without them. At these times, make sure anti-tip tubes are up, out of the way.

If you fail to heed these warnings damage to your chair, a fall, tip-over or loss of control may occur and cause severe injury to the rider or others.

B. ARMRESTS**⚠ WARNING**

Armrests detach and will not bear the weight of this chair.

1. NEVER lift this chair by its armrests. They may come loose or break.
2. Lift this chair only by non-detachable parts of the main frame.

If you fail to heed these warnings damage to your chair, a fall, tip-over or loss of control may occur and cause severe injury to the rider or others.

C. CUSHIONS & SLING SEATS**⚠ WARNING**

1. Quickie sling seats and standard foam cushions are not designed for the relief of pressure.
2. If you suffer from pressure sores, or if you are at risk that they will occur, you may need a special seat system or a device to control your posture. Consult your doctor, nurse or therapist to find out if you need such a device for your well-being.

If you fail to heed these warnings damage to your chair, a fall, tip-over or loss of control may occur and cause severe injury to the rider or others.

D. FASTENERS**⚠ WARNING**

Many of the screws, bolts and nuts on this chair are special high-strength fasteners. Use of improper fasteners may cause your chair to fail.

1. ONLY use fasteners provided by an authorized Quickie supplier (or ones of the same type and strength, as indicated by the markings on the heads).
2. Over- or under-tightened fasteners may fail or cause damage to chair parts.
3. If bolts or screws become loose, tighten them as soon as you can.

If you fail to heed these warnings damage to your chair, a fall, tip-over or loss of control may occur and cause severe injury to the rider or others.

E. FOOTRESTS**⚠ WARNING**

1. At the lowest point, footrests should be AT LEAST 2 1/2 INCHES off the ground. If set too LOW, they may “hang up” on obstacles you can expect to find in normal use. This may cause the chair to stop suddenly and tip forward.
2. To Avoid A Trip Or Fall When You Transfer:
 - a. Make sure your feet do not “hang up” or get caught in the space between the footrests.
 - b. Avoid putting weight on the footrests, as the chair may tip forward.
3. NEVER lift this chair by the footrests. Footrests detach and will not bear the weight of this chair. Lift this chair only by non-detachable parts of the main frame.

If you fail to heed these warnings damage to your chair, a fall, tip-over or loss of control may occur and cause severe injury to the rider or others.

F. PNEUMATIC TIRES**⚠ WARNING**

Proper inflation extends the life of your tires and makes your chair easier to use.

1. Do not use this chair if any of the tires is under- or over-inflated. Check weekly for proper inflation level, as listed on the tire sidewall.
2. Low pressure in a rear tire may cause the wheel lock on that side to slip and allow the wheel to turn when you do not expect it.
3. Low pressure in any of the tires may cause the chair to veer to one side and result in a loss of control.
4. Over-inflated tires may burst.

If you fail to heed these warnings damage to your chair, a fall, tip-over or loss of control may occur and cause severe injury to the rider or others.

G. POSITIONING BELTS (OPTIONAL)**⚠ WARNING**

Use positioning belts ONLY to help support the rider’s posture. Improper use of these belts may cause severe injury to or death of the rider.

1. Make sure the rider does not slide down in the wheelchair seat. If this occurs, the rider may suffer chest compression or suffocate due to pressure from the belts.
2. The belts must be snug, but must not be so tight that they interfere with breathing. You should be able to slide your open hand, flat, between the belt and the rider.
3. A pelvic wedge or a similar device can help keep the rider from sliding down in the seat. Consult with the rider’s doctor, nurse or therapist to find out if the rider needs such a device.
4. Use positioning belts only with a rider who can cooperate. Make sure the rider can easily remove the belts in an emergency.
5. NEVER Use Positioning Belts:
 - a. As a patient restraint. A restraint requires a doctor’s order.
 - b. On a rider who is comatose or agitated.
 - c. As a motor vehicle restraint. In an accident or sudden stop the rider may be thrown from the chair. Wheelchair seat belts will not prevent this, and further injury may result from the belts or straps.

If you fail to heed these warnings damage to your chair, a fall, tip-over or loss of control may occur and cause severe injury to the rider or others.

H. POWER DRIVE**⚠ WARNING**

Do not install a power drive on any Quickie wheelchair.

If you do:

1. It will affect the center of balance of your chair and may cause a fall or tip-over.
2. It will alter the frame and void the warranty.

If you fail to heed these warnings damage to your chair, a fall, tip-over or loss of control may occur and cause severe injury to the rider or others.

I. PUSH HANDLES (OPTIONAL)**⚠ WARNING**

When you have an attendant, make sure that this chair has push handles.

1. Push handles provide secure points for an attendant to hold the rear of this chair to prevent a fall or tip-over. Make sure to use push handles when you have an attendant.
2. Check to make sure push handle grips will not rotate or slip off.

If you fail to heed these warnings damage to your chair, a fall, tip-over or loss of control may occur and cause severe injury to the rider or others.

J. QUICK-RELEASE AXLES**⚠ WARNING**

1. Do not use this chair UNLESS you are sure that both quick-release rear axles are locked. An unlocked axle may come off during use and cause a fall.
2. An axle is not locked until the quick-release button pops out fully. An unlocked axle may come off during use, resulting in a fall, tip-over or loss of control and cause severe injury to the rider or others.

If you fail to heed these warnings damage to your chair, a fall, tip-over or loss of control may occur and cause severe injury to the rider or others.

K. REAR WHEELS**⚠ WARNING**

A change in set-up of the rear wheels will affect the center of balance of your chair.

1. The farther you move the rear axles FORWARD, the more likely it is that your chair will tip over backward.
2. Consult your doctor, nurse or therapist to find the best rear axle set-up for your chair. Do not change the set-up UNLESS you are sure you are not at risk to tip over.
3. Adjust the rear wheel locks after you make any change to the rear axles.
 - a. If you fail to do so, the locks may not work.
 - b. Make sure lock arms embed in tires at least 1/8 inch when locked.

If you fail to heed these warnings damage to your chair, a fall, tip-over or loss of control may occur and cause severe injury to the rider or others.

L. REAR WHEEL LOCKS**⚠ WARNING**

Rear wheel locks are NOT designed to slow or stop a moving wheelchair. Use them only to keep the rear wheels from rolling when your chair is at a complete stop.

1. NEVER use rear wheel locks to try to slow or stop your chair when it is moving. Doing so may cause you to veer out of control.
2. To keep the rear wheels from rolling, always set both rear wheel locks when you transfer to or from your chair.
3. Low pressure in a rear tire may cause the wheel lock on that side to slip and may allow the wheel to turn when you do not expect it.
4. Make sure lock arms embed in tires at least 1/8 inch when locked. If you fail to do so, the locks may not work.

If you fail to heed these warnings damage to your chair, a fall, tip-over or loss of control may occur and cause severe injury to the rider or others.

M. MODIFIED SEAT SYSTEMS**⚠ WARNING**

Use of a seat system not approved by Sunrise may alter the center of balance of this chair. This may cause the chair to tip over.

1. Do not change the seat system of your chair UNLESS you consult your authorized Quickie supplier first.
2. Use of a seat system not approved by Sunrise may affect the folding mechanism of this chair.
3. Use of a seating system not provided by Sunrise is prohibited for transit use.

If you fail to heed these warnings damage to your chair, a fall, tip-over or loss of control may occur and cause severe injury to the rider or others.

N. UPHOLSTERY FABRIC**⚠ WARNING**

1. Replace worn or torn fabric of seat and seat back as soon as you can. If you fail to do so, the seat may fail.
2. Sling fabric will weaken with age and use. Look for fraying or thin spots, or stretching of fabrics at rivet holes.
3. "Dropping down" into your chair will weaken fabric and result in the need to inspect and replace the seat more often.
4. Be aware that laundering or excess moisture will reduce flame retardation of the fabric.

If you fail to heed these warnings damage to your chair, a fall, tip-over or loss of control may occur and cause severe injury to the rider or others.

A. SET-UP

Setting the wheelchair on a table or flat surface, such as a workbench or table, helps make these procedures easier.

Torque Settings: A torque setting is the optimum tightening which should be made on a particular fastener. A torque wrench which measures in./lbs. should be used when tightening fasteners on Quickie wheelchairs. Unless otherwise noted, use a torque setting of 60 in./lbs. when setting up this wheelchair.

B. TO MOUNT & REMOVE REAR WHEELS

⚠ WARNING

Do not use this chair UNLESS you are sure both quick-release axles are locked. An unlocked axle may come off during use and cause a fall.

NOTE: Axle is not locked until the quick-release button pops out fully. (Fig. A)

1. To Install Wheel

- Depress quick-release button (1) fully. This will release tension on ball bearings at other end.
- Insert axle through hub of rear wheel.
- Keep pressure on button (1) as you slide axle (2) into axle sleeve (3).
- Release button to lock axle in sleeve. Adjust axle if it does not lock. (See Section C)
- Repeat steps on other side.

2. To Remove Wheel

- Depress quick-release button (1) fully.
- Remove wheel by sliding axle out of axle sleeve.
- Repeat steps on other side.

C. AXLE ADJUSTMENT

- To adjust the axle you will need a 3/4" wrench to turn the outside axle nuts.
- You will also need a 1/2" wrench to lodge the ball bearings, on the opposite end of the axle, and prevent the axle from turning.
- Turn the outside axle nut counterclockwise to tighten.
- There should only be zero to ten thousandths of an inch (.010) of play.

D. BACKREST (FIXED OR FOLDING)

1. Backrest Installation

To install backrest, remove the nut, plastic saddle and bolt from the backrest tube. Place the backrest in the upright position and reinstall in the lower plate hole (A). Backrest bolts should be tightened to 65 in.-lbs. (7.3 Nm). Avoid over-tightening as you may crush the backrest tubing.

2. Back Angle Adjustment

Back angle adjustment is standard on all Quickie wheelchairs.

- Loosen bolt and nut on both sides of wheelchair.
- Turn the eccentric washer (B) on the backrest hinge plate to increase or decrease the back angle.
- Tighten bolts and nuts.
- The adjustment on each side of the chair must be exactly equal.

3. Height Adjustment (Aluminum only) (Excluding 9" back)

The backrest comes standard with a 3" height adjustment.

- Remove the backrest upholstery from the frame.
- You will see the backrest tube (C) which telescopes into the back frame and is secured by a pushbutton (D) on the side of the backrest.
- There are several holes, 1" apart in the back frame (E), from which you may choose to set the back height.
- Depress the pushbutton and move the backrest tube to the desired hole location.
- Assure that the pushbutton fully engages into the back frame.
- Slide the backrest upholstery back onto the back frame.
- Secure the VELCRO® style material to the back frame.

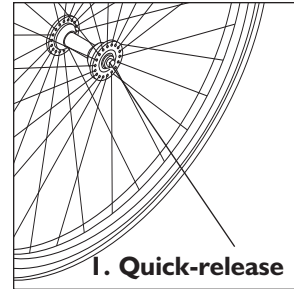
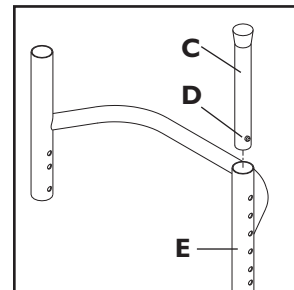
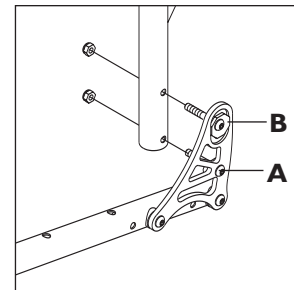
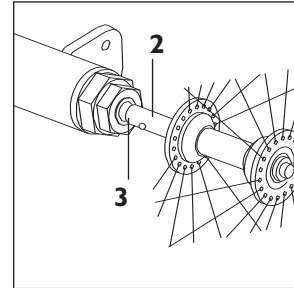

Figure A



E. SIDE GUARD INSTALLATION

Your All Court has been assembled with either a "Folding" or "Fixed" backrest. Determine the configuration of your chair and follow the appropriate installation instructions. Two mounting options are available for your side guards:

1. Zero Offset

The side guard width is the same as the seat frame width. The side guards mount inside the backplate.

2. 1/4" Offset

Seat frame width will be 1/2" wider with side guards (1/4" per side). The side guards mount outside the backplate.

FOLDING BACK– Zero Offset (Fig. A)

1. Remove screw (2), nut (3), eccentric washer (4) and offset plastic saddle (5) from backplate / back rest assembly.
2. **Aluminum**– Swap the 1-3/4" long screw (2) for a 1-7/8" long screw (2A) and the "offset" plastic saddle (5) (with the step in it) for a plastic saddle (5A) without offset (no step).
Titanium– Swap the 1-7/8" long screw (2) for a 2" long screw (2A) and the "offset" plastic saddle (5) (with the step in it) for a plastic saddle (5A) without offset (no step).
3. Holding plastic saddle (5A) against backrest tube, slide the sideguard (6) and plastic washer (7) between the backplate (1) and the plastic saddle (5A), as shown in Fig. A.
4. Choose the side guard height by aligning one of the holes in the side guard, with the holes in the backplate (1), plastic washer (7), plastic saddle (5A) and backrest tube.
5. Insert screw (2A) through the eccentric washer (4), backplate (1), plastic washer (7), side guard (6), plastic saddle (5A) and backrest tube. Attach nut (3).
6. Align slot in side guard with hole in seat frame.
7. Insert 1-7/8" long screw (8) through side guard bushing (9), plastic washer (7), sideguard slot, 2nd plastic washer (7), plastic saddle (5A), and seat frame. Attach nut (3A).
8. Secure screws (2A & 8) and nuts (3 & 3A).
9. Repeat procedure for opposite side.
10. Check backrest folding - if necessary, adjust tension in screw (8) and nut (3A) to achieve proper folding function.

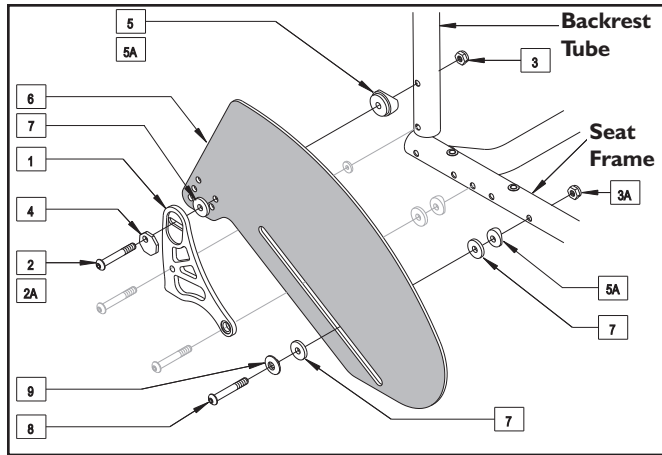

Figure A – Folding Back, Zero Offset

FOLDING BACK– 1/4" Offset (Fig. B)

1. Remove screw (2), nut (3) and eccentric washer (4) from backplate / backrest assembly.
2. **Aluminum**– Swap the 1-3/4" long screw (2) for a 2" long screw (2A).
Titanium– Swap the 1-7/8" long screw (2) for a 2" long screw (2A).
3. Choose the side guard height by aligning one of the holes in the side guard, with the holes in the backplate (1), plastic washer (7), plastic saddle (5) and backrest tube.
4. Insert 2" long screw (2A) through the side guard (6), plastic washer (7), eccentric washer (4), backplate (1), plastic saddle (5) and backrest tube. Attach nut (3).
5. Align slot in side guard with hole in seat frame.
6. Insert a 2" long screw (2B) through side guard bushing (9), plastic washer (7), sideguard slot, plastic washer (7), plastic saddle offset (5) and seat frame. Attach nut (3A).
7. Secure screws (2A & 2B) and nuts (3 & 3A).
8. Repeat procedure for opposite side.
9. Check backrest folding - if necessary, adjust tension in screw (2B) and nut (3A) to achieve proper folding function.

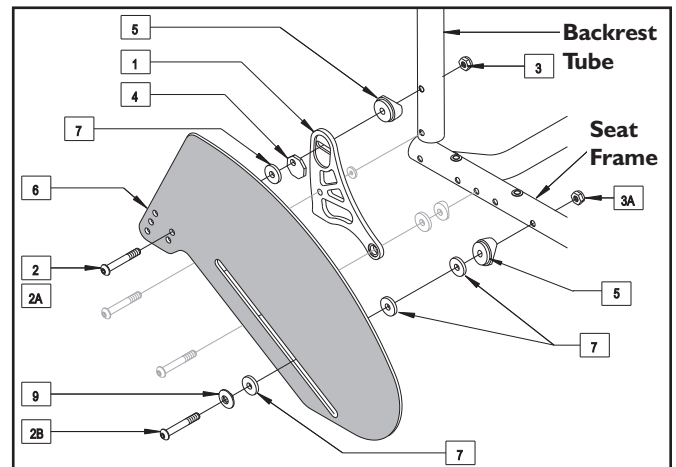

Figure B – Folding Back, 1/4" Offset

FIXED BACK– Zero Offset (Fig. C)

1. Remove screws (2 & 2C), nuts (3) and eccentric washer (4) from backplate / backrest assembly
2. **Aluminum**– Swap the 1-3/4" long screw (2) for a 1-7/8" long screw (2A), and the two 1-7/8" long screws (2C) for two 2" long screws (2D). Swap the step saddle (5) for the small saddle (5A).
Titanium– Swap the 1-7/8" long screw (2) for a 2" long screw (2A), and the two 1-7/8" long screws (2C) for two 2" long screws (2D). Swap the step saddle (5) for the small saddle (5A).
3. Choose the side guard height by aligning one of the holes in the side guard, with the holes in the backplate (1), plastic washer (7), plastic saddle (5A) and backrest tube.
4. **Aluminum**– Insert 1-7/8" long screw (2A) through the eccentric washer (4), backplate (1), plastic washer (7), side guard (6), plastic saddle (5A) and backrest tube. Attach nut (3).
Titanium– Insert 2" long screw (2A) through the eccentric washer (4), backplate (1), plastic washer (7), side guard (6), plastic saddle (5A) and backrest tube. Attach nut (3).
5. **Aluminum**– Insert 2" long screw (2D) through the backplate (1), offset plastic saddle (5) and backrest tube. Attach nut (3).
Titanium– Insert 1-7/8" long screw (2B) through the backplate (1), offset plastic saddle (5) and backrest tube. Attach nut (3).
6. Insert 2" long screws (2D) through the backplate (1), plastic washers (8), plastic saddles (9) and seat frame tube. Attach nuts (3).
7. Align slot in side guard with hole in seat frame.
8. Insert 1-7/8" long screw (11) through side guard bushing (12), plastic washer (7), sideguard slot, 2nd plastic washer (7), plastic saddle (5A), and seat frame. Attach nut (3).
9. Secure screws (2A, 2D & 11) and nuts (3).
10. Repeat procedure for opposite side.

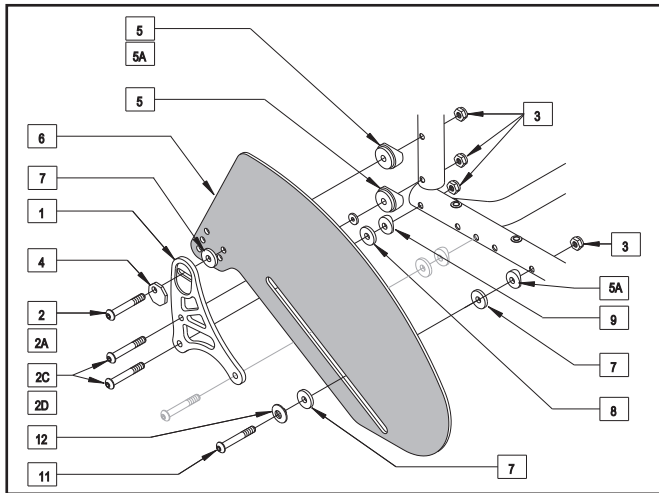

Figure C – Fixed Back, Zero Offset

FIXED BACK– 1/4" Offset (Fig. D)

1. Remove screw (2), nut (3) and eccentric washer (4) from backplate / backrest assembly.
2. **Aluminum**– Swap the 1-3/4" long screw (2) for a 1-7/8" long screw (2A).
Titanium– Swap the 1-7/8" long screw (2) for a 2" long screw (2A).
3. Choose the side guard height by aligning one of the holes in the side guard, with the holes in the backplate (1), plastic saddle offset (5) and backrest tube.
4. **Aluminum**– Insert 1-7/8" long screw (2A) through the side guard (6), plastic washer (7), eccentric washer (4), backplate (1), plastic saddle offset (5) and backrest tube. Attach nut (3).
Titanium– Insert 2" long screw (2A) through the side guard (6), plastic washer (7), eccentric washer (4), backplate (1), plastic saddle offset (5) and backrest tube. Attach nut (3).
5. Align slot in side guard with hole in seat frame.
6. Insert a 2" long screw (8) through side guard bushing (9), plastic washer (7), sideguard slot, 2 plastic washers (7), plastic saddle offset (5) and seat frame. Attach nut (3).
7. Secure screws (2A & 8) and nuts (3).
8. Repeat procedure for opposite side.

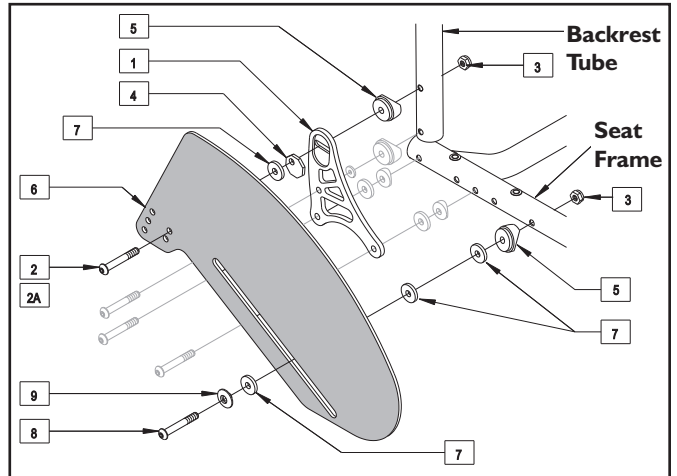

Figure D – Fixed Back, 1/4" Offset

F. SEAT SLING

The seat sling can be adjusted through the use of VELCRO® style retaining material beneath the seat.

Adjustment

- Remove the screws retaining the left side seat sling.
- Readjust VELCRO® style material to adjust the tension in the seat sling.
- Replace screws and torque to 45 inch-lbs (5 N-m).
- If there is any difficulty in reattaching the screws, try using a probe to help line up the holes.

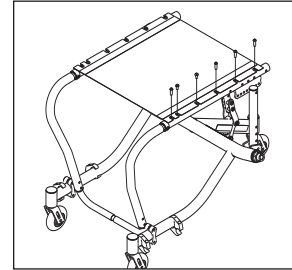

G. CUSHION (OPTIONAL)

Installation

- Place cushion on seat sling with VELCRO® side down. The beveled edge of the cushion should be in front.
- Press firmly into place.

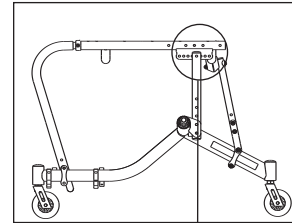

H. REAR AXLE ASSEMBLY

1. Center of Gravity Adjustment

The most important adjustment on your Quickie All Court is the position of your center of gravity.

The position of your seat frame will determine your center of gravity.

- The further forward the seat, the more stable the chair becomes.
- Moving the seat frame back will increase your turning speed and lighten the front end.

For example: Using hole 1 will increase your turning speed.
Using hole 8 will give you a more stable ride.

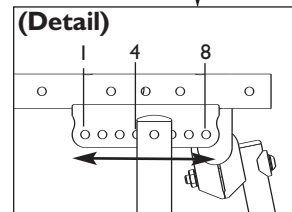

2. Wheel Camber

Increasing wheel camber angle provides greater side-to-side stability due to the increased width and angle of the wheelbase and also allows for quicker turning and greater access to the top of the handrims.

The wheel camber option from the factory is 16° & 20°.

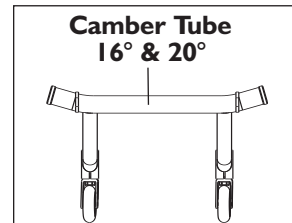

3. Rear Wheel Axle Sleeve Adjustment

Tight axle sleeves (1) should be maintained for proper performance of the wheelchair.

- To adjust axle sleeve, you will need a 1 1/8" open end wrench to turn the outside axle sleeve nut (2).
- You will also need a 5/8" wrench to hold the axle sleeve in place while loosening or tightening the axle sleeve nuts.
- Loosen nuts and adjust axle sleeve in or out to desired location. Distance should be equal on both axle sleeves.
- Hold axle sleeve with 5/8" wrench and tighten nuts.

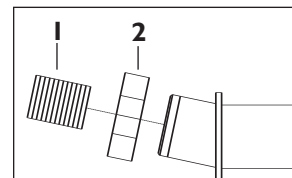

4. Toe-in and Toe-out

Toe-in and Toe-out are terms that relate to how well the rear wheels of the chair are aligned. This will affect how well the chair will roll. Drag or resistance occurs in a wheelchair when the rear wheels are not properly aligned.

Toe-in or toe-out can be adjusted by loosening the axle-sleeve nut and then slightly rotating the axle sleeve forwards or backwards.

- Toe-in: To eliminate toe-in, rotate the top of the axle-sleeve toward the rear of the chair.
- Toe-out: to eliminate toe-out, rotate the top of the axle-sleeve toward the front of the chair.

To check that the rear wheels are properly aligned, measure the centerline to centerline of the tires at the midpoint front and rear until the desired measurement is achieved.

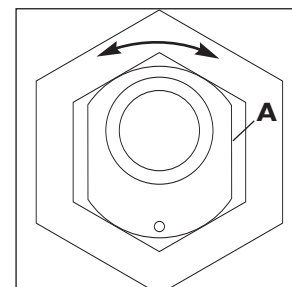
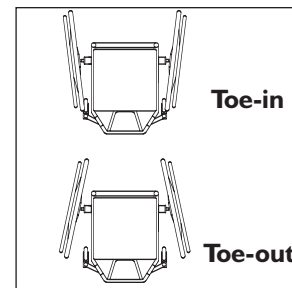

Eccentric Axle Sleeve

I. CASTER FORKS

Caster Wheel Replacement

- a. Loosen the bolt and remove the caster wheel and the two washers.
- b. Position new caster wheel into fork.
- c. Carefully position washer on each side of caster wheel.
- d. Insert bolt. Tighten securely.

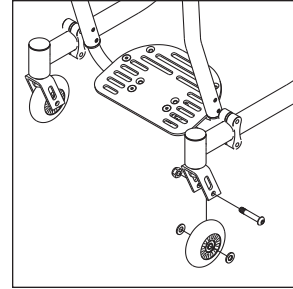

J. FOOTREST

NOTE: Use a torque setting of 100 in./lbs. when adjusting footplate.

1. Height Adjustment

- a. Remove footrest bolt and slide footrest up or down inside tube to correct position.
- b. Tighten bolt securely.

2. Footplate Angle Adjustment

- a. Loosen flathead screws.
- b. Reposition footplate to desired angle and retighten screws.

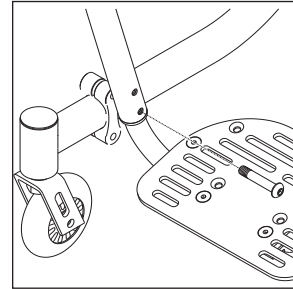

K. WING EXTENSIONS

Wing Adjustments

- a. Loosen bolts on wing clamps.
- b. Slide wing out or in to desired location.
- c. Retighten bolts into clamps.

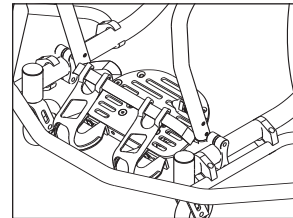

L. ANTI-TIPS

Sunrise recommends anti-tip tubes for all wheelchairs.

Caster Height Adjustment for the Single and Double Integral Anti-tip

The anti-tip height can be adjusted by repositioning the spacers within the caster journal.

Each caster journal is equipped with four 1/8" thick spacers (1).

- a. To lower the casters remove desired spacers and position them on the bottom of caster journal (2).
- b. To raise the height of the caster remove desired spacers and move to the top of the caster journal. With the double integral make sure both casters are at the same height.
- c. Additional height may be achieved using the second mounting hole in fork.

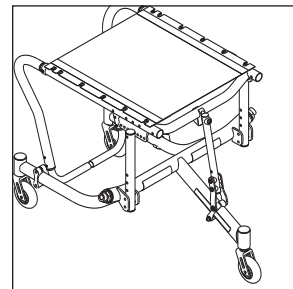

Single Integral

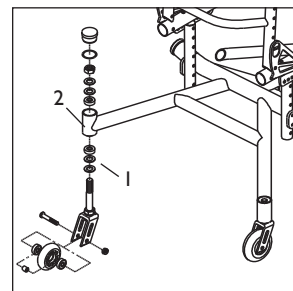

**Double Integral
(Optional)**

M. FIFTH WHEEL SUPPORT

1. Loosen nut from bolt A.
2. Loosen nuts, washers, and bolts from anti-tip clamp (B) and strap supports (C).
3. Slide anti-tip clamp (B) along anti-tip tube. When satisfied with positioning tighten all nuts and bolts on both clamps at seat and anti-tip.
4. If necessary for height adjustment remove nut, bolts, saddles, and washers from tube support (D) and reattach in next set of adjustment holes.

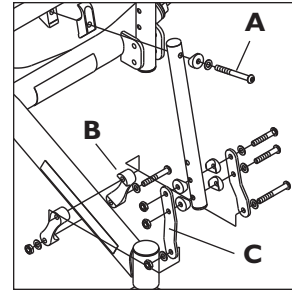

Fifth Wheel Support (Optional)

N. RATCHET BELT

1. Connect two belt halves together with bolt, washers (one on the top, one on the bottom, and 2 in between), and nut (Items 1, 2, & 3 Detail A). Do not over tighten.
2. Attach ratchet positioning belt bracket (Item 4) on top of seat sling using the existing screws that came with the chair (Detail B). Torque screws on seat sling to 45 inch-lbs (5 N-m).
3. Attach belt to bracket with bolt and nut (Items 1 & 3 Detail B). Belt can be attached to inside or outside of bracket.
4. Repeat for other side.

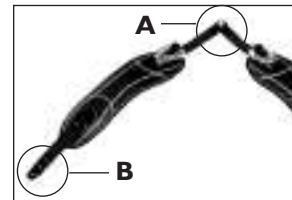

Ratchet Belt (Optional)

O. TOE CLIPS

1. Attach plastic toe clips to the front of the toe clip bracket (A) in desired hole position using screws, washers (one on each side), and nuts (as shown).
2. Unscrew footplate (B) from footrest clamp (C), save screws and nuts.
3. Attach toe clip strap (D) to the bottom side of the footplate using screw, washer, and nut (as shown).
4. Reattach the footplate (B) to the footrest clamp (C) with toe clip bracket (A) in between using the screws and nuts saved from step 2.
5. Loop the toe clip strap through the toe clips.

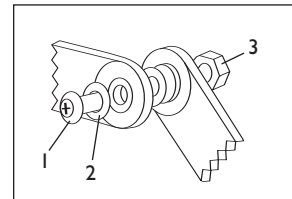

Ratchet Belt- Detail A

P. CHECK-OUT

After the wheelchair is assembled and adjusted, it should roll smoothly and easily. All accessories should also perform smoothly. If you have any problems, follow these procedures:

1. Review assembly and adjustment sections to make sure chair was properly prepared.
2. Review troubleshooting guide.
3. If your problem persists, contact your authorized Quickie supplier. If you still have a problem after contacting your authorized Quickie supplier, contact Sunrise Medical customer service. See the introduction page for details on how to contact your authorized Quickie supplier or Sunrise Medical customer service.

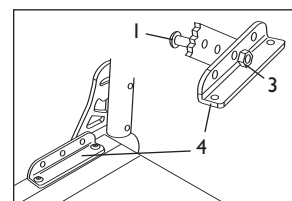

Ratchet Belt- Detail B

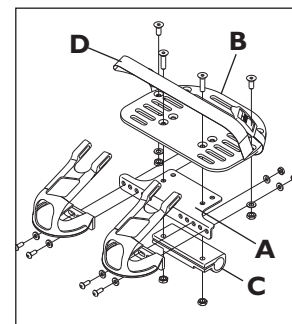

Toe Clips (Optional)

You will need to adjust your chair from time to time for best performance (especially if you alter the original settings). This chart gives you a first solution, then a second and a third if needed. You may need to look farther to find the best solution for a specific problem.

NOTE: To keep track of your progress, make only ONE change at a time.

Left turn in chair	Right turn in chair	Looseness in chair	Sluggish turning	Squeaks and rattles	Caster flutter	
✓	✓	✓	✓			Make sure tire pressure is correct and equal in both rear tires and front caster tires, if pneumatic.
		✓	✓	✓	✓	Make sure all nuts and bolts are snug.
		✓		✓		Make sure all spokes and nipples are tight on radial spoke wheels.
				✓		Use Tri-Flow Lubricant (Teflon®-based) between all modular frame connections and parts.
✓	✓				✓	Make sure both front casters touch the ground simultaneously. If they do not, add the proper spacers between the bottom bearing of the caster plate and fork stem nut until they do. Make sure you check for this problem on a flat surface.

A. INTRODUCTION

1. Proper maintenance will improve performance and extend the useful life of your chair.
2. Clean your chair regularly. This will help you find loose or worn parts and make your chair easier to use.
3. Repair or replace loose, worn, bent or damaged parts before using this chair.
4. To protect your investment, have all major maintenance and repair work done by your authorized Quickie supplier.

⚠ WARNING

If you fail to heed these warnings your chair may fail and cause severe injury to the rider or others.

1. **Inspect and maintain this chair strictly per chart.**
2. **If you detect a problem, make sure to service or repair the chair before use.**
3. **At least once a year, have a complete inspection, safety check and service of your chair made by an authorized Quickie supplier.**

B. MAINTENANCE CHART

Weekly	3 Months	6 Months	Annually	CHECK...
✓				Tire inflation level
	✓			All fasteners for wear and tightness
		✓		Axle and axle sleeves
	✓			Wheels, tires and spokes
	✓			Casters
	✓			Anti-tips
		✓		Frame
	✓			Upholstery and seat sling bolts
			✓	Service by authorized Quickie supplier

C. MAINTENANCE TIPS

1. Axles & Axle Sleeves:

Check axles and axle sleeves every six months to make sure they are tight. Loose sleeves will damage the axle plate and will affect performance.

2. Tire Air Pressure:

Check air pressure in pneumatic tires at least ONCE A WEEK. The wheel locks will not grip properly if you fail to maintain the air pressure shown on tire sidewall.

D. CLEANING

1. Paint Finish

- a. Clean the paint finish with mild soap at least once a month.
- b. Protect the paint with a coat of non-abrasive auto wax every three months.

2. Axles and Moving Parts

- a. Clean around axles and moving parts WEEKLY with a slightly damp (not wet) cloth.
- b. Wipe off or blow away any fluff, dust, or dirt on axles or moving parts.

NOTE: *You do not need to grease or oil the chair.*

3. Upholstery

- a. Hand-wash (machine washing may damage fabric).
- b. Drip-dry only. DO NOT machine dry as heat will damage fabric.

E. STORAGE TIPS

1. Store your chair in a clean, dry area. If you fail to do so, parts may rust or corrode.
2. Before using your chair, make sure it is in proper working order. Inspect and service all items on the "Maintenance Chart."
3. If stored for more than three months, have your chair inspected by an authorized Quickie supplier before use.

A. FOR LIFETIME

Sunrise Medical warrants the frame and quick-release axles of this wheelchair against defects in materials and workmanship for the life of the original purchaser.

The expected life of this frame is five years.

B. FOR TWO (2) YEARS

We warrant all Quickie-made parts and components of this wheelchair against defects in materials and workmanship for two years from the date of first consumer purchase.

C. LIMITATIONS

1. We do not warrant:
 - Tires and tubes, upholstery, armrests and push-handle grips.
 - Damage from neglect, misuse or from improper installation or repair.
 - Damage from exceeding weight limit of 250 pounds.
2. This warranty is VOID if the original chair serial number tag is removed or altered.
3. This warranty applies in the USA only. Check with your Quickie supplier to find out if international warranties apply.

D. WHAT WE WILL DO

Our sole liability is to repair or replace covered parts. This is the exclusive remedy for consequential damages.

E. WHAT YOU MUST DO

1. Obtain from us, while this warranty is in effect, prior approval for return or repair of covered parts.
2. Return the wheelchair or part(s), freight pre-paid, to Sunrise Medical at: 2842 Business Park Avenue, Fresno, CA 93727-1328.
3. Pay the cost of labor to repair, remove or install parts.

F. NOTICE TO CONSUMER

1. If allowed by law, this warranty is in place of any other warranty (written or oral, express or implied, including a warranty of merchantability, or fitness for a particular purpose).
2. This warranty gives you certain legal rights. You may also have other rights that vary from state to state.

Record your serial number here for future reference:

SUNRISE LE ESCUCHA

Le damos las gracias por haber elegido una silla de ruedas Quickie. Nos agradaría recibir sus consultas o comentarios acerca de este manual, la seguridad y fiabilidad de la silla que usted ha adquirido, y el servicio que recibe del distribuidor Quickie al que acude habitualmente.

Asegúrese de que se nos envía la tarjeta de garantía de su silla de ruedas y no deje de comunicarnos cualquier cambio de dirección. Esto nos permitirá mantenerle al día con información acerca de seguridad, nuevos productos y opciones para mejorar el uso y disfrute por usted de esta silla de ruedas.

PARA RESPUESTAS A SUS PREGUNTAS

El distribuidor autorizado de Quickie al que usted acude es quien mejor conoce esta silla de ruedas, y puede contestar a la mayoría de las preguntas acerca de la seguridad, el uso y el mantenimiento de la silla. Para futuras consultas, tenga a bien cumplimentar los siguientes datos:

Distribuidor de Quickie: _____

Dirección: _____

Teléfono: _____

Número de serie: _____ Fecha de la compra: _____

I. INTRODUCCIÓN	21
II. ÍNDICE	22
III. SU SILLA Y SUS PIEZAS	23
IV. AVISO – LEA ESTO ANTES DE USARLA	24
A. Elija la silla y la opción de seguridad adecuadas	24
B. Repase este manual frecuentemente	24
C. Advertencias.....	24
V. ADVERTENCIAS GENERALES	25
A. Límite de peso.....	25
B. Ejercicios con pesas.....	25
C. Conozca a fondo su silla.....	25
D. Para reducir el riesgo de un accidente.....	25
E. Lista de comprobación de seguridad	25
F. Cambios y ajustes.....	25
G. Condiciones medioambientales.....	25
H. Terreno.....	25
I. Uso en la vía pública.....	25
J. Seguridad en vehículos a motor	26
K. Cuando usted necesite ayuda	26
VI. ADVERTENCIAS : CAÍDAS Y VUELCOS	26
A. Centro de equilibrio.....	26
B. Para vestirse o cambiarse de ropa	26
C. Caballitos sobre las ruedas traseras	26
D. Obstáculos.....	27
E. Alargar la mano o inclinarse	27
F. Moverse hacia atrás.....	27
G. Rampas, cuestas y laderas de monte.....	27
H. Subida o bajada de la silla	28
I. Bordillos y escalones	28
J. Escaleras.....	28
K. Escaleras mecánicas	28
VII. ADVERTENCIAS : PARA UN USO SEGURO	29
A. Cómo aprender a hacer un caballito sobre las ruedas traseras	29
B. Bajar de un bordillo o un escalón único	29
C. Subir un bordillo o un escalón único	29
D. Subir escaleras	29
E. Bajar escaleras	29
F. Mantenimiento	29
VIII. ADVERTENCIAS : COMPONENTES Y OPCIONES	30
A. Ruedas anti- vuelcos hacia atrás	30
B. Apoyabrazos	30
C. Cojín y tapicería del asiento	30
D. Sujeciones.....	30
E. Reposapiés.....	30
F. Ruedas neumáticas	30
G. Correas posicionadoras.....	30
H. Accionamiento mecánico	31
I. Empuñaduras.....	31
J. Ejes de desmontaje rápido	31
K. Ruedas traseras	31
L. Enclavamiento de las ruedas traseras.....	31
M. Sistemas de asiento modificados	31
N. Tejido del tapizado	31
IX. MONTAJE Y AJUSTE	32
A. Montaje	32
B. Cómo montar y desmontar las ruedas traseras.....	32
C. Ajuste del eje.....	32
D. Respaldo (fijo o plegable)	32
E. Instalación de los protectores laterales.....	33
F. Tapicería de asiento.....	35
G. Cojín.....	35
H. Montaje del eje trasero	35
I. Horquillas de ruedas delanteras.....	36
J. Reposapiés.....	36
K. Ampliaciones de las alas	36
L. Ruedas anti- vuelcos	36
M. Quinto soporte de rueda	37
N. Correa de trinquete	37
O. Pinzas para los dedos de los pies	37
P. Comprobación del montaje	37
X. LOCALIZACIÓN DE AVERÍAS	38
XI. MANTENIMIENTO	39
A. Introducción	39
B. Tabla de mantenimiento.....	39
C. Consejos de mantenimiento	39
D. Limpieza	39
E. Consejos para guardar la silla.....	39
XII. GARANTÍA LIMITADA DE SUNRISE	40

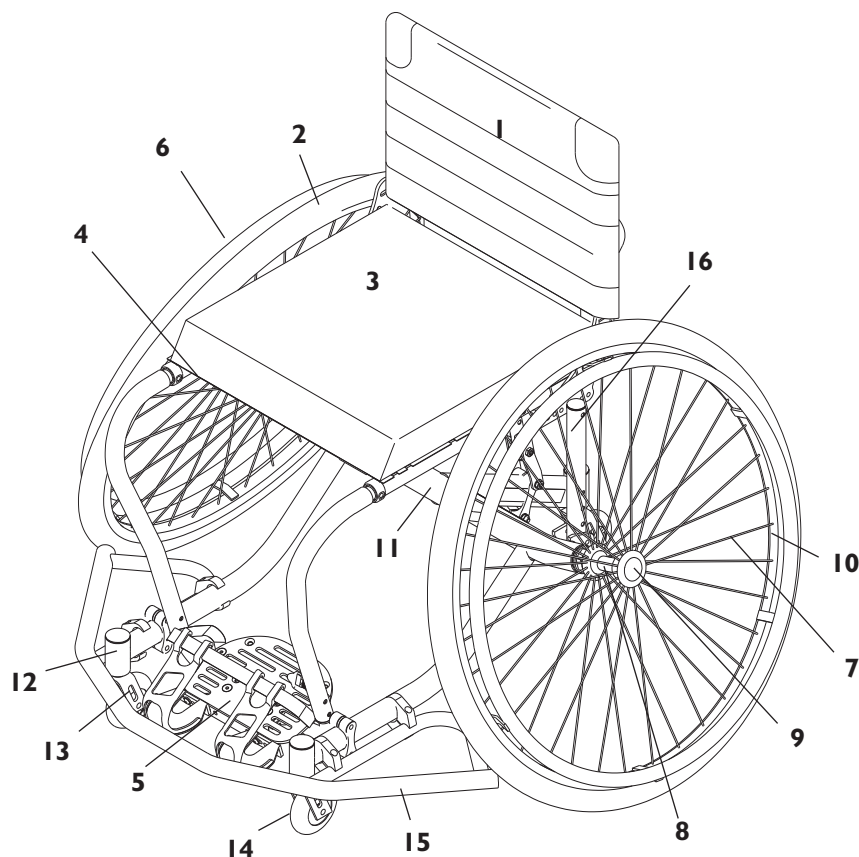

1. Respaldo
2. Neumático de rueda
3. Cojín del asiento
4. Tapicería del asiento
5. Reposapiés
6. Aro de impulso
7. Radios
8. Carrete rueda trasera
9. Eje liberación rápida
10. Llanta de rueda
11. Tubo inclinación ruedas (camber)
12. Soporte rueda delantera
13. Horquilla rueda delantera
14. Rueda delantera
15. Defensa
16. Tubo trasero asiento

QUICKIE ALL COURT TI

Weight

23 lbs (Aluminum version, 16"W x 15"D,
Regular frame, 590mm Spinergy)
21 lbs (Titanium version, 16"W x 15"D,
Regular frame, 590mm Spinergy)

DEFENSA

Defensa para baloncesto

COLOR

Consulte la hoja de pedido

DIMENSIONES DE LA ESTRUCTURA

Anchura: 12"-20"
Profundidad de tapicería del asiento: 10"-20"
Altura posterior del asiento: 13"-21"
Altura delantera del asiento: 16"-21"
Longitud del bastidor: corto, mediano, largo,
extra largo, a medida del cliente
Modificaciones de la estructura: según necesi-
dades del cliente
Cojín: 5 cm

RESPALDO

Aluminio-Alturas ajustables: 9", 10-13", 12-16",
15-18", 17-20"
Titanio-Alturas fijas: 9"-18"
(en incrementos de 1")

TAPICERIA

Estándar – Tipo Quickie Deporte

REPOSAPIES

Plataforma

RUEDAS DELANTERAS

3" micros

ANTIVUELCO INTEGRAL

Integrado simple
Integrado doble

CONJUNTO DE EJE

Camber: 16° - 20° casquillo eje excéntrico

EJES

Estándar – acero inoxidable
Opcional – titanio, con tuercas de liberación
rápida

RUEDAS

Estándar – radios cruzados

Ruedas Alto Rendimiento: tenis tratadas
térmicamente, baloncesto tratadas
térmicamente

Spinergy

Tamaño: 24" – 26"

Cubiertas: Neumáticas, alta presión, látex
tubular.

Aros de impulso: aluminio anodizado,
revestimiento polvo negro, revestimiento
plástico

Espigas unión: cortas, regulares

Algunas de las características pueden no encon-
trarse disponibles en su país. Consulte a nuestro
representante autorizado.

A. SELECCIONE LAS SILLAS Y OPCIONES DE SEGURIDAD CORRECTAS

Quickie dispone de muchos tipos de silla con el fin de responder a las demandas de los usuarios. Sin embargo, la selección final del tipo de silla específico, de las opciones y de los ajustes será de su entera responsabilidad y de la de su asesor médico. La selección de la mejor silla y de la mejor configuración con el fin de garantizar su seguridad depende de cuestiones tales como:

1. Su grado de discapacidad, su fuerza, su equilibrio y su coordinación.
2. Los tipos de riesgos que debe superar en el uso diario de la silla (el lugar en el que vive y trabaja, y otros lugares en los que vaya a utilizar la silla).
3. La necesidad de opciones para su seguridad y confort (tales como tubos antivuelco, cinturones de seguridad o sistemas especiales de asiento)

B. REVISE ESTE MANUAL FRECUENTEMENTE

Antes de utilizar la silla, tanto usted como las personas que vayan a ayudarle, deben leer la totalidad de este manual, asegurándose de que se siguen las instrucciones. Revise frecuentemente las notas de advertencia antes que esté totalmente familiarizado con ellas.

C. ADVERTENCIAS

La palabra "ADVERTENCIA" se refiere a un riesgo o práctica insegura que puede causar lesiones graves o la muerte al usuario de la silla de ruedas o a otras personas. Las "Advertencias" están en tres secciones principales, tal como sigue:

1. V – ADVERTENCIAS GENERALES

Aquí encontrará usted una lista de comprobación a efectos de seguridad y un resumen de los riesgos de los que usted ha de ser consciente antes de subirse a esta silla de ruedas.

2. VI. ADVERTENCIAS – CAÍDAS Y VUELCOS

Aquí aprenderá usted cómo evitar una caída o vuelco mientras usted realiza las actividades diarias en su silla de ruedas.

3. VII – ADVERTENCIAS – PARA UN USO SEGURO

Aquí aprenderá usted las prácticas para el uso seguro de la silla de ruedas.

4. VIII – ADVERTENCIAS – COMPONENTES Y OPCIONES

Aquí se informará usted respecto a los componentes de la silla de ruedas y a las opciones que puede usted seleccionar para su seguridad. Consulte con el distribuidor de Quickie al que acuda habitualmente y también con su asesor en materia de salud para que le ayuden a elegir el mejor conjunto y opciones para un uso seguro.

NOTA: Cuando sean aplicables, usted encontrará también "Advertencias" en otras secciones de este manual. Tome en cuenta todas las advertencias de esta sección. Si usted deja de hacerlo, puede ocurrir un vuelco o una pérdida de control que originen graves lesiones al usuario de la silla de ruedas o a otros.

A. LIMITE DE PESO

⚠ ADVERTENCIA

NO sobrepase nunca el límite de peso de 113,6 kg, considerando el peso de la persona más los objetos que lleve consigo. Si sobrepasa dicho límite la silla puede resultar dañada, puede caer, puede volcar o puede perder el control dando lugar a graves lesiones a usted o a otros.

B. LLEVAR PESOS

⚠ ADVERTENCIA

NO utilice nunca esta silla para llevar pesos cuyo peso total (persona más objetos) sea superior a 113,6 kg. Si sobrepasa dicho límite la silla puede resultar dañada, puede caer, puede volcar o puede perder el control dando lugar a graves lesiones a usted o a otros.

C. CONOCER LA SILLA

⚠ ADVERTENCIA

Cada silla es diferente. Tómese el tiempo necesario para familiarizarse con la silla antes de montarse en ella. Comience a andar con la silla lentamente, con movimientos fáciles y suaves. Si está habituado a una silla diferente, puede hacer demasiada fuerza y volcar. Si hace demasiada fuerza la silla puede resultar dañada, puede caer, puede volcar o puede perder el control dando lugar a graves lesiones a usted o a otros

D. REDUCIR EL RIESGO DE ACCIDENTES

⚠ ADVERTENCIA

1. ANTES de utilizar la silla, debería recibir entrenamiento sobre el uso seguro de la silla por su asesor médico.
2. Practique flexionar el cuerpo, alcanzar objetos y subirse/bajarse de la silla hasta conocer los límites de su capacidad. Recorra a alguien para que le ayude hasta que conozca qué es lo que puede causar una caída o vuelco y cómo evitarlo.
3. Sepa que debe desarrollar sus propios métodos de seguridad más apropiados para su grado de habilidad y capacidad.
4. NUNCA intente realizar una nueva maniobra por sí mismo hasta estar seguro de que puede realizarla de forma totalmente segura.
5. Familiarícese con las zonas en las que va a utilizar la silla. Localice los peligros y aprenda a evitarlos.
6. Utilice tubos antivuelco a no ser que sea un usuario experto en este tipo de sillas y hasta estar seguro de que no existe el peligro de vuelco.

Si no tiene en cuenta estas notas de advertencia la silla puede resultar dañada, puede caer, puede volcar o puede perder el control dando lugar a graves lesiones a usted o a otros.

E. LISTA DE COMPROBACIONES DE SEGURIDAD

⚠ ADVERTENCIA

Cada vez que vaya a utilizar la silla:

1. Asegúrese de que la silla rueda fácilmente y que todos sus componentes funcionan con suavidad. Compruebe si se producen ruidos, vibraciones o cambios que hacen que sea más difícil utilizar la silla. (Estos pueden indicar una baja presión de las ruedas, fijaciones flojas o daños en la silla).
2. Corrija cualquier problema. Nuestro distribuidor autorizado le puede ayudar a localizar y corregir el problema.
3. Compruebe que los ejes traseros de liberación rápida están bloqueados. Cuando están bloqueados el botón del eje habrá saltado totalmente hacia fuera. Si no están bloqueados, la rueda puede salir y producir una caída.

4. Si su silla dispone de tubos antivuelco, éstos deben estar bloqueados en la posición correcta.

NOTA: Ver "Tubos Antivuelco" cuando éstos no vayan a ser utilizados.

Si no tiene en cuenta estas notas de advertencia la silla puede resultar dañada, puede caer, puede volcar o puede perder el control dando lugar a graves lesiones a usted o a otros.

F. CAMBIOS Y AJUSTES

⚠ ADVERTENCIA

1. Si modifica o ajusta la silla puede aumentar el peligro de vuelco A NO SER que también haga otros cambios.
2. Consulte a nuestro distribuidor autorizado para modificar o ajustar la silla.
3. Le recomendamos utilizar tubos antivuelco hasta que usted se adapte a los cambios efectuados y esté seguro de que no existe peligro de vuelco.
4. Las modificaciones no autorizadas o el uso de piezas no suministradas o aprobadas por Sunrise pueden cambiar la estructura de la silla. Esto anulará la garantía y puede ser causa de riesgos para la seguridad.

Si no tiene en cuenta estas notas de advertencia la silla puede resultar dañada, puede caer, puede volcar o puede perder el control dando lugar a graves lesiones a usted o a otros.

G. CONDICIONES AMBIENTALES

⚠ ADVERTENCIA

1. Tenga especial cuidado cuando se desplaza con su silla por superficies húmedas o deslizantes. Si tiene alguna duda, pida ayuda.
2. El contacto con el agua o con un exceso de humedad puede hacer que su silla se oxide o sufra corrosión, pudiendo hacer que falle.
 - a. No utilice su silla en la ducha, piscina u otra acumulación de agua. Los tubos y piezas de la silla no son estancos al agua y pueden oxidarse o corroerse desde el interior.
 - b. Evite el exceso de humedad (por ejemplo, no deje la silla en un cuarto de baño húmedo mientras toma una ducha).
 - c. Seque la silla en cuanto pueda si se ha mojado o si utiliza agua para limpiarla.

Si no tiene en cuenta estas notas de advertencia la silla puede resultar dañada, puede caer, puede volcar o puede perder el control dando lugar a graves lesiones a usted o a otros.

H. TERRENO

⚠ ADVERTENCIA

1. La silla ha sido diseñada para ser utilizadas sobre superficies firmes y uniformes tales como hormigón, asfalto y suelos de interiores y alfombras.
2. No utilizar la silla sobre arena, terreno suelto o en suelos desiguales, ya que de lo contrario las ruedas o ejes podrían resultar dañados o aflojarse los elementos de fijación.

Si no tiene en cuenta estas notas de advertencia la silla puede resultar dañada, puede caer, puede volcar o puede perder el control dando lugar a graves lesiones a usted o a otros.

I. USO EN LA CALLE

⚠ ADVERTENCIA

En la mayor parte de los países no es legal el uso las sillas de ruedas en las carreteras y calzadas públicas. Permanezca alerta a los peligros y a los vehículos de motor en las carreteras, calzadas y zonas de aparcamiento.

1. Por la noche, o cuando exista una mala iluminación, utilice cinta reflectante en su silla y en la ropa.
2. Debido a que se encuentra en una posición baja, puede ser difícil que los conductores le vean. Haga que los conductores le vean antes de seguir adelante. Si tiene alguna duda, grite hasta asegurarse de que está seguro.

Si no tiene en cuenta estas notas de advertencia la silla puede resultar dañada, puede caer, puede volcar o puede perder el control dando lugar a graves lesiones a usted o a otros.

J. SEGURIDAD DE LOS VEHICULOS DE MOTOR

ADVERTENCIA

Las sillas Quickie no cumplen las normas federales relativas a los asientos de los vehículos de motor.

1. NO permita que se siente nadie en la silla cuando se encuentra sobre un vehículo en movimiento.
 - a. El usuario de la silla debe sentarse SIEMPRE en uno de los asientos del vehículo.
 - b. El usuario de la silla sentado en el vehículo debe utilizar SIEMPRE el cinturón de seguridad del vehículo.
2. Si se produce un accidente o una parada brusca el usuario de la silla puede resultar despedido de ésta. El cinturón de seguridad de la silla no impedirá esto, incluso puede llegar a ser causa de lesiones adicionales.
3. NO transportar nunca esta silla en el asiento delantero de un vehículo. Puede desplazarse y molestar al conductor.
4. Asegúrese de que la silla de forma que no pueda rodar ni desplazarse.
5. No utilice una silla que haya estado implicada en el accidente de un vehículo a motor.

Si no tiene en cuenta estas notas de advertencia la silla puede resultar dañada, puede caer, puede volcar o puede perder el control dando lugar a graves lesiones a usted o a otros.

K. CUANDO USTED NECESITE AYUDA

ADVERTENCIA

Para el usuario de la silla:

Asegúrese de que toda persona que le ayude lea y siga todas las advertencias e instrucciones que sean aplicables.

Para quienes ayuden al usuario:

1. Contacte con el médico, enfermera o terapeuta del usuario para aprender métodos seguros adaptados de la mejor manera posible a las aptitudes de usted y del usuario.
2. Diga al usuario lo que usted piensa hacer y explíquelo lo que usted espera que haga él. Esto hará que el usuario se sienta más tranquilo y reducirá el riesgo de un accidente.
3. Asegúrese de que la silla tenga manillas empujadoras. Éstas le brindan a usted unos seguros puntos de agarre para la parte trasera de la silla a fin de evitar una caída o un vuelco. Compruébelo para asegurarse de que las manillas empuñadoras no girarán o se saldrán de su sitio.
4. Para evitarse problemas de espalda, use una buena postura y una mecánica corporal adecuada. Cuando levante o soporte al usuario o incline la silla, pliegue ligeramente las rodillas y mantenga la espalda todo lo erguida y recta que pueda.
5. Recuerde al usuario que se eche hacia atrás cuando usted incline la silla hacia atrás.
6. Cuando baje un bordillo o un escalón, baje lentamente la silla con un movimiento suave. No deje que la silla caiga al suelo, ni siquiera en esos pocos centímetros finales. Esto podría deteriorar la silla o lesionar al usuario.
7. Para evitar los tropiezos, desenclave y gire hacia arriba los tubos contra vuelcos hacia atrás, apartándolos del suelo. SIEMPRE debe enclavar las ruedas traseras y enclavar también en su sitio los tubos contra vuelcos hacia atrás si tiene que dejar solo al usuario, aunque sólo sea por unos instantes. Esto reducirá el riesgo de un vuelco o la pérdida del control de la silla.

Si deja de atenerse a estas advertencias se pueden producir deterioros en la silla, una caída, un vuelco o la pérdida del control de la silla, lo que provocará graves lesiones al usuario o a otras personas.

VI. ADVERTENCIAS: CAÍDAS Y VUELCOS

A. CENTRO DE EQUILIBRIO

ADVERTENCIA

El punto en el que esta silla se inclinará HACIA ADELANTE, hacia atrás o hacia un lado depende de su centro de equilibrio y estabilidad. La forma en que se monte la silla, las opciones que usted elija y los cambios que introduzca pueden afectar al riesgo de una caída o un vuelco.

1. Los ajustes más importantes son:
 - a. La posición de las ruedas traseras. Cuanto más desplace hacia atrás el asiento, tanto más probable será que la silla se vuelque hacia atrás.
2. El centro de equilibrio también se ve afectado por:
 - a. Un cambio en el montaje de la silla, incluyendo:
 - La distancia entre las ruedas traseras.
 - La magnitud de la inclinación de las ruedas.
 - La altura y ángulo del asiento
 - El ángulo del respaldo.
 - b. Un cambio en la posición de su cuerpo, en la postura o en la distribución del peso.
 - c. Usar la silla en una rampa o una cuesta.
 - d. El uso de un relleno para el respaldo u otras opciones y la cantidad de peso que se añada.
3. Para reducir el riesgo de un accidente:
 - a. Consulte con su médico, enfermera o terapeuta para determinar qué eje y posición de las ruedas giratorias son los mejores para usted.
 - b. Consulte al distribuidor autorizado de Quickie al que habitualmente acude ANTES de que usted modifique o ajuste esta silla de rueda. Sea consciente de que puede necesitar hacer otros cambios para corregir el centro de equilibrio.

- c. Haga que alguien le ayude hasta que usted conozca bien dónde están los puntos de equilibrio de su silla y cómo evitar un vuelco.
- d. Use los tubos contra vuelcos hacia atrás.

Si deja de atenerse a estas advertencias se pueden producir deterioros en la silla, una caída, un vuelco o la pérdida del control de la silla, lo que provocará graves lesiones al usuario o a otras personas.

B. PARA VESTIRSE O CAMBIARSE DE ROPA

ADVERTENCIA

Su peso puede desplazarse si usted se viste o cambia de ropa mientras está sentado en esta silla de ruedas. Para reducir el riesgo de una caída o vuelco:

1. Gire las ruedas pivotantes delanteras hasta que estén tan extendidas HACIA ADELANTE como sea posible. Esto hace que la silla sea más estable.
2. Enclave los tubos contra vuelcos hacia atrás en su posición de uso. (Si su silla no tiene tubos contra vuelcos hacia atrás, apóyela contra una pared y enclave ambas ruedas traseras.

Si deja de atenerse a estas advertencias se pueden producir deterioros en la silla, una caída, un vuelco o la pérdida del control de la silla, lo que provocará graves lesiones al usuario o a otras personas.

C. CABALLITOS SOBRE LAS RUEDAS TRASERAS

ADVERTENCIA

Hacer un giro de este tipo significa: balancearse sobre las ruedas traseras de la silla de ruedas, mientras que las ruedas delanteras pivotantes están en el aire. Es peligroso hacer un caballito de estos, ya que puede producirse una caída o un vuelco. Sin embargo, si lo hace con seguridad, un caballito de estos puede ayudarle a salvar bordillos y obstáculos.

1. Consulte con su médico, enfermera o terapeuta para comprobar si usted es un buen candidato para aprender a hacer caballitos de estos.
2. No intente hacer un caballito de estos A MENOS QUE sea usted un usuario habilidoso de esta silla o tenga alguien que le ayude.

NOTA: *Vea en la Sección VII-A los pasos que se han de seguir para aprender a hacer un caballito de estos.*

Si deja de atenerse a estas advertencias se pueden producir deterioros en la silla, una caída, un vuelco o la pérdida del control de la silla, lo que provocará graves lesiones al usuario o a otras personas.

D. OBSTÁCULOS

ADVERTENCIA

Los obstáculos y los riesgos de la carretera (tales como baches y pavimento roto) pueden deteriorar la silla de ruedas y causar una caída, vuelco o pérdida de control.

Para evitar estos riesgos:

1. Tenga mucho ojo ante cualquier peligro – observe el terreno bastante por delante de su silla a medida que avanza.
2. Asegúrese de que las zonas del suelo donde usted desarrolla su vida y su trabajo están niveladas y exentas de obstáculos.
3. Retire o cubra las bandas de umbral entre habitaciones.
4. Instale una rampa en las puertas de entrada o salida. Asegúrese de que no hay un desnivel en el fondo de la rampa.
5. Para ayudar a corregir el centro de equilibrio de su silla:
 - a. Incline ligeramente HACIA ADELANTE la parte superior del cuerpo a medida que vaya pasando POR ENCIMA de un obstáculo.
 - b. Presione HACIA ATRÁS la parte superior del cuerpo a medida que vaya HACIA ABAJO desde un nivel superior a otro inferior.
6. Si su silla de ruedas tiene tubos contra vuelcos hacia atrás, enclávelos en su sitio antes de que pase usted POR ENCIMA de un obstáculo.
7. Mantenga sus dos manos en los aros para las manos a medida que vaya pasando por encima de un obstáculo.
8. Nunca empuje o tire de un objeto (tal como un mueble o la jamba de una puerta) para impulsar su silla.

Si deja de atenerse a estas advertencias se pueden producir deterioros en la silla, una caída, un vuelco o la pérdida del control de la silla, lo que provocará graves lesiones al usuario o a otras personas.

E. ALARGAR LA MANO O INCLINARSE

ADVERTENCIA

Si usted alarga las manos o se inclina, esto afectará al centro de equilibrio de la silla de ruedas. Esto puede hacer que usted se caiga o sufra un vuelco. Cuando tenga dudas, pida ayuda o use un dispositivo para ampliar el alcance de sus manos.

1. NUNCA alargue la mano o se incline si usted debe desplazar su peso hacia un lado o levantarse sobre el asiento.
2. NUNCA alargue la mano o se incline si usted debe moverse HACIA ADELANTE en su asiento para hacerlo. Mantenga siempre las nalgas en contacto con el respaldo.
3. NUNCA alargue ambas manos a la vez (de hacerlo así podría ser incapaz de apoyarse para impedir una caída si la silla de ruedas inicia un vuelco).
4. NUNCA alargue la mano o se incline hacia atrás a menos que la silla tenga los tubos contra vuelcos hacia atrás enclavados en su sitio.
5. NO alargue la mano o se incline por encima del respaldo. Esto puede deteriorar uno o ambos tubos del respaldo y hacer que usted se caiga.
6. Si usted tiene que alargar la mano o inclinarse:
 - a. No enclave las ruedas traseras. Esto crea un punto de vuelco y hace más probable una caída o un vuelco.
 - b. No haga presión sobre los reposapiés.

NOTA: *Inclinarse HACIA ADELANTE ejerce presión sobre los reposapiés y puede hacer que la silla de ruedas vuelque si usted se inclina demasiado.*

- c. Mueva la silla de ruedas todo lo cerca que pueda del objeto que desee alcanzar.

- d. No trate de tomar con las manos un objeto del suelo alargando una mano hacia abajo entre las rodillas. Es menos probable que vuelque si intenta tomarlo por uno de los lados de la silla.
- e. Gire las ruedas delanteras pivotantes hasta que estén extendidas HACIA ADELANTE todo lo que sea posible. Esto hace que la silla de ruedas sea más estable.

NOTA: *Para hacer esto: Mueva la silla de ruedas más allá del objeto que desee alcanzar y luego retroceda a lo largo junto a él. El movimiento hacia atrás hará que las ruedas delanteras pivotantes se extiendan HACIA ADELANTE.*

- f. Agarre fuertemente con una mano una de las ruedas traseras o uno de los apoyabrazos. Esto ayudará a evitar una caída si la silla de ruedas se inclina.

Si deja de atenerse a estas advertencias se pueden producir deterioros en la silla, una caída, un vuelco o la pérdida del control de la silla, lo que provocará graves lesiones al usuario o a otras personas.

F. MOVERSE HACIA ATRÁS

ADVERTENCIA

Ponga un cuidado especial cuando mueva su silla de ruedas hacia atrás. La silla de ruedas alcanza el máximo de estabilidad cuando usted se impulsa HACIA ADELANTE. Usted puede perder el control o volcar si una de las ruedas traseras tropieza contra un objeto y deja de rodar.

1. Impulse la silla de ruedas lentamente y con suavidad.
2. Si su silla tiene tubos contra vuelcos hacia atrás, asegúrese de enclavarlos en su sitio.
3. Pare frecuentemente y compruebe hasta estar seguro de que el camino está despejado.

Si deja de atenerse a estas advertencias se pueden producir deterioros en la silla, una caída, un vuelco o la pérdida del control de la silla, lo que provocará graves lesiones al usuario o a otras personas.

G. RAMPAS, CUESTAS Y LADERAS DE MONTE

ADVERTENCIA

Usar la silla de ruedas en una cuesta, en lo que se incluye una rampa o ladera de monte, cambiará el centro de equilibrio de la silla de ruedas. Su silla de ruedas es menos estable cuando está formando un ángulo. Los tubos contra vuelcos hacia atrás pueden no evitar una caída o vuelco.

1. No use su silla de ruedas en una cuesta con una inclinación superior al 10%. (Una cuesta del 10% significa: un metro de elevación por cada diez metros de longitud de la cuesta).
2. Vaya siempre lo más recto que pueda tanto hacia arriba como hacia abajo. (No trate de “tomar cerrada una curva” en una cuesta o rampa).
3. No gire o cambie de dirección en una cuesta.
4. Manténgase siempre en el CENTRO de la rampa. Asegúrese de que la rampa es suficientemente ancha para que usted no corra el peligro de una rueda pueda salirse por uno de los bordes.
5. No se pare en una pendiente pronunciada. Si se para, puede perder el control de su silla de ruedas.
6. NUNCA use los enclavamientos de las ruedas traseras para tratar de ralentizar o parar su silla de rueda. Es probable que esto hiciera que su silla de ruedas girara fuera de control.
7. Tenga cuidado con:
 - a. Superficies húmedas o resbaladizas.
 - b. Un cambio en la inclinación de una cuesta (o un saliente, bache o depresión). Esto podría provocar una caída o un vuelco.
 - c. Un canalón al final de una pendiente. Un canalón de sólo dos centímetros puede hacer que se atasque una rueda delantera pivotante y provocar una caída HACIA ADELANTE de la silla de ruedas.
8. Para reducir el riesgo de una caída o un vuelco:
 - a. Incline o presione el cuerpo cuando vaya CUESTA ARRIBA. Esto le ayudará a adaptarse para el cambio del centro de equilibrio causado por la pendiente o la ladera del monte.

- b. Mantenga la presión en los aros para las manos a fin de controlar la velocidad en una cuesta abajo. Si baja a demasiada velocidad puede perder el control.
- c. Pida ayuda en cualquier momento que tenga dudas.
- 9. Rampas en el domicilio y en el trabajo – Para su seguridad, las rampas en su domicilio y en el trabajo deben cumplir todas las exigencias legales vigentes en su zona. Le recomendamos:
 - a. Anchura de la rampa: no será inferior a 1,25 metros.
 - b. Barandillas o pretilos. Para reducir el riesgo de una caída, los lados de la rampa deben tener barandillas/pretilos (o bordes elevados al menos de 8 centímetros de altura).
 - c. Pendiente. De no más de un 10% de inclinación.
 - d. Superficie. Plana y uniforme, con una moqueta fina u otro material no resbaladizo. (Asegúrese de que no hay canalones, baches o depresiones).
 - e. Refuerzo para rigidizar. La rampa tiene que ser ROBUSTA. Puede que usted necesite que se instale un refuerzo para rigidizarla de tal manera que la rampa no se “arquee” cuando usted pase por ella.
 - f. Evite un cambio acusado de inclinación. Puede que necesite usted que se coloque un trozo independiente de rampa para salvar la transición al principio o final de la rampa si hubiera allí un cambio acusado de inclinación.

Si deja de atenerse a estas advertencias se pueden producir deterioros en la silla, una caída, un vuelco o la pérdida del control de la silla, lo que provocará graves lesiones al usuario o a otras personas.

H. SUBIDA O BAJADA DE LA SILLA

ADVERTENCIA

Es peligroso subirse o bajarse de la silla por uno mismo. Requiere un buen equilibrio y agilidad. Sea consciente de que durante toda subida o bajada hay un punto en el que el asiento de la silla de ruedas no está debajo de usted. Para evitar una caída:

1. Practique con su asesor de asistencia sanitaria para aprender métodos seguros.
 - a. Aprenda la forma de colocar el cuerpo y de soportarse durante una subida o bajada a/de la silla de ruedas.
 - b. Haga que alguien le ayude hasta que usted separe cómo ha de subirse o bajarse de la silla con seguridad y por sí mismo.
2. Enclave las ruedas traseras antes de subirse o bajarse. Esto impide que las ruedas traseras puedan girar.

NOTA: Esto NO evitará que la silla de ruedas pueda resbalar apartándose de usted, o que pueda volar.

3. Asegúrese de mantener adecuadamente infladas las ruedas neumáticas. La baja presión de los neumáticos puede permitir que resbalen las zapatas de enclavamiento de las ruedas traseras.
4. Mueva la silla de ruedas todo lo cerca que usted pueda del asiento a partir del cual va usted a subirse a la silla de ruedas. Si es posible, use un tablero de subida.
5. Haga rotar las ruedas delanteras pivotantes hasta que estén posicionadas lo más adelante que sea posible.
6. Si puede usted hacerlo, quite o aparte los reposapiés para que no se interpongan en su maniobra.
 - a. Asegúrese de que los pies no se traban en el espacio entre los reposapiés.
 - b. Evite el poner peso en los reposapiés ya que esto puede hacer que vuelque la silla de ruedas.

7. Asegúrese de que los apoyabrazos están fuera del recorrido de su maniobra y que no interfieren con ésta.
8. Sitúese lo más atrás que pueda sobre la superficie del asiento de la silla de ruedas. Esto reducirá el riesgo de que la silla de ruedas vuelque o se aparte de usted.

Si deja de atenerse a estas advertencias se pueden producir deterioros en la silla, una caída, un vuelco o la pérdida del control de la silla, lo que provocará graves lesiones al usuario o a otras personas.

I. BORDILLOS Y ESCALONES

ADVERTENCIA

1. Toda persona que le ayude ha de leer y seguir las advertencias “Para un uso seguro” (Sección VI).
2. No intente subir o bajar un bordillo o escalón por sí mismo, A MENOS QUE sea usted un usuario habilidoso de esta silla de ruedas y:
 - a. Que pueda hacer usted con toda seguridad un “caballito” sobre las ruedas traseras;
 - b. Que esté completamente seguro de tener la fuerza y el equilibrio necesarios para hacerlo.
3. Desenclave y gire hacia arriba los tubos contra vuelcos hacia atrás, apartándolos del suelo, a fin de que no interfieran.
4. No trate de subir un bordillo o un escalón de mucha altura (más de 10 centímetros de alto) A MENOS QUE cuente usted con ayuda. Si intenta salvar un obstáculo de esa altura o más puede hacer que la silla de ruedas rebase su punto de equilibrio y vuelque.
5. Suba o baje perfectamente de frente un bordillo o escalón. Si intenta subirlo o bajarlo “de costadillo”, es muy probable que se produzca una caída o un vuelco.
6. Sea consciente de que el impacto de la bajada súbita desde un bordillo o escalón puede deteriorar la silla de rueda o aflojar las sujeciones.

Si deja de atenerse a estas advertencias se pueden producir deterioros en la silla, una caída, un vuelco o la pérdida del control de la silla, lo que provocará graves lesiones al usuario o a otras personas.

J. ESCALERAS

ADVERTENCIA

1. NUNCA use esta silla de ruedas sobre escaleras A MENOS QUE haya alguien con usted para ayudarle. Si lo hace en solitario es probable que provoque una caída o un vuelco.
2. Las personas que le ayuden deben leer y seguir las advertencias “Para quienes ayuden al usuario” (Sección V) y “Para un uso seguro” (Sección VII).

Si deja de atenerse a estas advertencias se pueden producir deterioros en la silla, una caída, un vuelco o la pérdida del control de la silla, lo que provocará graves lesiones al usuario o a otras personas.

K. ESCALERAS MECÁNICAS

ADVERTENCIA

NUNCA use esta silla de ruedas en una escalera mecánica, ni siquiera con una persona que le ayude. Si lo hiciera, es muy probable que sufra una caída o un vuelco.

Si deja de atenerse a estas advertencias se pueden producir deterioros en la silla, una caída, un vuelco o la pérdida del control de la silla, lo que provocará graves lesiones al usuario o a otras personas.

ADVERTENCIA

Antes de que alguien ayude a un usuario de esta silla, deberá asegurarse de leer las advertencias “Para quienes ayuden al usuario” (Sección V) y seguir todas las instrucciones que sean aplicables. Las personas que ayuden al usuario han de ser conscientes de que necesitan aprender métodos seguros que se adapten a sus aptitudes físicas.

A. APRENDER A HACER UN “CABALLITO” SOBRE LAS RUEDAS TRASERAS

ADVERTENCIA

La persona que ayude al usuario ha de seguir estas instrucciones para ayudarle a aprender a hacer un “caballito” sobre las ruedas traseras:

1. Leer y atenerse a las advertencias para “CABALLITOS” (Ver Sección VI-C).
2. Mantenerse junto a la parte trasera de la silla, en condiciones de poder moverse con ésta para evitar un vuelco.
3. Mantener las manos POR DEBAJO de los manillares de empuje, dispuestas para sujetar al usuario si la silla empezara a caer hacia atrás.
4. Cuando este preparada, hacer que el usuario coloque las manos en la parte delantera de los aros para las manos.
5. Hacer que el usuario haga un rápido movimiento HACIA ATRÁS de las ruedas traseras, seguido de un intenso empuje HACIA ADELANTE. (Esto hará que la parte delantera de la silla de ruedas se levante sobre el punto de equilibrio de las ruedas traseras).
6. Hacer que el usuario haga pequeños movimientos de los aros para las manos a fin de mantenerse en equilibrio.

Si deja de atenerse a estas advertencias se pueden producir deterioros en la silla, una caída, un vuelco o la pérdida del control de la silla, lo que provocará graves lesiones al usuario o a otras personas.

B. BAJAR UN BORDILLO O UN ESCALÓN ÚNICO

ADVERTENCIA

La persona que ayude al usuario ha de seguir estos pasos para ayudarle a bajar un bordillo o un escalón único yendo HACIA ATRÁS.

1. Mantenerse junto a la parte trasera de la silla.
2. Unos cuantos pasos antes de llegar al canto del bordillo o del escalón único, dar la vuelta a la silla y tirar de ésta hacia atrás.
3. Sin dejar de mirar por encima del hombro, dar cuidadosamente los pasos atrás que sean necesarios hasta situarse por debajo del bordillo o del escalón único y mantenerse de pie en el nivel inferior.
4. Tirar de la silla de ruedas hacia sí hasta que las ruedas traseras lleguen al canto del bordillo o del escalón único. Luego dejar que las ruedas traseras rueden lentamente hacia abajo hasta alcanzar el nivel inferior.
5. Cuando las ruedas traseras estén posicionadas seguramente sobre ese nivel inferior, inclinar la silla de ruedas hacia atrás hasta su punto de equilibrio. Esto levantará las ruedas delanteras pivotantes fuera del bordillo o del escalón.
6. Mantener la silla de ruedas en equilibrio y dar pequeños pasos hacia atrás. Dar un giro de 180 grados a la silla de ruedas y bajar suavemente las ruedas pivotantes delanteras hasta que lleguen a tocar en el suelo.

Si deja de atenerse a estas advertencias se pueden producir deterioros en la silla, una caída, un vuelco o la pérdida del control de la silla, lo que provocará graves lesiones al usuario o a otras personas.

C. SUBIR UN BORDILLO O UN ESCALÓN ÚNICO

ADVERTENCIA

La persona que ayude al usuario ha de seguir estos pasos para ayudarle a subir un bordillo o un escalón único yendo HACIA ADELANTE:

1. Mantenerse junto a la parte trasera de la silla.
2. Ponerse de frente al bordillo e inclinar la silla de ruedas hacia atrás sobre las ruedas traseras para que las ruedas delanteras pivotantes queden por encima del bordillo o del escalón único.
3. Moverse HACIA ADELANTE, colocando las ruedas delanteras pivotantes sobre el nivel superior, tan pronto como esté segura de que han rebasado el canto del bordillo o escalón.
4. Seguir empujando HACIA ADELANTE hasta que las ruedas traseras contacten con la cara del bordillo o del escalón único. Levantar las ruedas traseras y hacerlas rodar sobre el nivel superior.

Si deja de atenerse a estas advertencias se pueden producir deterioros en la silla, una caída, un vuelco o la pérdida del control de la silla, lo que provocará graves lesiones al usuario o a otras personas.

D. SUBIR ESCALERAS

ADVERTENCIA

1. Hay que emplear al menos dos ayudantes para subir por unas escaleras una silla de ruedas con su ocupante.
2. Hay que volver HACIA ATRÁS la silla de ruedas con su ocupante al empezar a subirla por la escalera.
3. La persona que sostiene la silla de ruedas por su parte trasera controla la maniobra, y empieza por inclinar la silla de ruedas hacia atrás hasta su punto de equilibrio.
4. Un segundo ayudante situado junto a la parte delantera de la silla de ruedas agarra ésta por una parte fija del bastidor frontal y levanta la silla y la empuja de peldaño en peldaño, uno cada vez.
5. Los dos ayudantes suben al siguiente peldaño que corresponda a cada uno. Y siguen repitiendo esto una y otra vez hasta llegar al rellano.

Si deja de atenerse a estas advertencias se pueden producir deterioros en la silla, una caída, un vuelco o la pérdida del control de la silla, lo que provocará graves lesiones al usuario o a otras personas.

E. BAJAR ESCALERAS

ADVERTENCIA

1. Hay que emplear al menos dos ayudantes para bajar por unas escaleras una silla de ruedas con su ocupante.
2. Hay que colocar HACIA ADELANTE la silla de ruedas con su ocupante al empezar a bajarla por la escalera.
3. La persona que sostiene la silla de ruedas por su parte trasera controla la maniobra y empieza por inclinar la silla de ruedas hasta el punto de equilibrio de las ruedas traseras y la hace rodar hasta el borde del peldaño más alto.
4. Un segundo ayudante se sitúa en el tercer peldaño desde arriba y agarra el bastidor de la silla. Va bajando la silla de peldaño en peldaño, uno cada vez, dejando que las ruedas traseras rueden sobre el borde del peldaño.
5. Los dos ayudantes bajan al siguiente peldaño que corresponda a cada uno. Y siguen repitiendo esto una y otra vez hasta llegar al rellano.

Si deja de atenerse a estas advertencias se pueden producir deterioros en la silla, una caída, un vuelco o la pérdida del control de la silla, lo que provocará graves lesiones al usuario o a otras personas.

F. MANTENIMIENTO

ADVERTENCIA

1. Inspeccione y mantenga esta silla de ruedas estrictamente conforme al gráfico de mantenimiento.
2. Si detecta usted un problema, asegúrese de que la silla reciba el servicio o la reparación que necesite antes de volver a usarla.
3. Al menos una vez al año, haga que un distribuidor autorizado de Quickie someta la silla de ruedas a una inspección completa, una comprobación de seguridad y los servicios que necesite.

Si deja de atenerse a estas advertencias se pueden producir deterioros en la silla, una caída, un vuelco o la pérdida del control de la silla, lo que provocará graves lesiones al usuario o a otras personas. Para información adicional sobre el mantenimiento vea la Sección XII: Mantenimiento.

A. RUEDAS ANTI- VUELCOS HACIA ATRÁS (OPCIONAL)

ADVERTENCIA

Las ruedas anti-vuelcos hacia atrás hacen que la silla de ruedas no vuelque hacia atrás en la mayoría de las condiciones normales.

1. Sunrise recomienda el uso de anti- vuelcos hacia atrás:
 - a. A MENOS QUE sea usted un usuario habilidoso de esta silla de ruedas y esté seguro de no correr peligro de volcar.
 - b. Cada vez que modifique o ajuste la silla de ruedas. El cambio puede hacer más fácil un vuelco hacia atrás. Use los anti-vuelcos hacia atrás hasta que se adapte al cambio y esté seguro de no correr peligro de volcar.
2. Cuando estén enclavados en su sitio (en la posición “bajados”) los tubos anti-vuelcos hacia atrás deben estar ENTRE 1 1/2 y 2 pulgadas por encima del suelo.
 - a. Si los enclava demasiado ARRIBA puede que no prevengan un vuelco hacia atrás.
 - b. Si los enclava demasiado ABAJO se pueden “enganchan” en obstáculos que son de esperar en el uso normal. Si ocurriera esto, podría usted caerse o podría volcar la silla de ruedas.
3. Mantenga los anti-vuelcos hacia atrás enclavados en su sitio A MENOS QUE:
 - a. Cuento usted con una persona que lo ayude.
 - b. Tenga usted que subir o bajar un bordillo o pasar por encima de un obstáculo y pueda hacerlo sin ellos pero con toda seguridad. En esos casos, asegúrese de que los tubos anti-vuelcos hacia atrás están subidos del todo, sin interferir en el recorrido.

Si deja de atenerse a estas advertencias se pueden producir deterioros en la silla, una caída, un vuelco o la pérdida del control de la silla, lo que provocará graves lesiones al usuario o a otras personas.

B. APOYABRAZOS

ADVERTENCIA

Los apoyabrazos se pueden separar y no soportarán el peso de esta silla de ruedas.

1. NUNCA levante esta silla de ruedas agarrándola por los apoyabrazos. Su pueden separar o romper.
2. Levante esta silla de ruedas agarrándola solamente por partes del bastidor principal que no sean separables.

Si deja de atenerse a estas advertencias se pueden producir deterioros en la silla, una caída, un vuelco o la pérdida del control de la silla, lo que provocará graves lesiones al usuario o a otras personas.

C. COJINES Y TAPICERIAS

ADVERTENCIA

1. Las tapicerías del asiento y los cojines estándar de espuma de Quickie no están diseñados para el alivio de la presión.
2. Si usted sufre escaras producidas por la presión, o si está en peligro de que se le produzcan, puede que necesite un sistema especial de asiento o un dispositivo para controlar la postura. Consulte con su médico, enfermera o terapeuta para conocer si necesita un dispositivo de ese tipo para su bienestar.

Si deja de atenerse a estas advertencias se pueden producir deterioros en la silla, una caída, un vuelco o la pérdida del control de la silla, lo que provocará graves lesiones al usuario o a otras personas.

D. SUJECIONES

ADVERTENCIA

Muchos de los tornillos, pernos y tuercas de esta silla de ruedas son sujeciones especiales de alta resistencia. El uso de sujeciones inadecuadas puede hacer que su silla de ruedas falle.

1. SOLAMENTE use sujeciones que le suministre un distribuidor autor-

izado de Quickie (u otras del mismo tipo y resistencia, tal como indiquen las marcas estampadas en las cabezas).

2. Unas sujeciones demasiado apretadas o poco apretadas pueden fallar o producir deterioros en otras partes de la silla de ruedas.
3. Si los pernos o tornillos se aflojan, apriételes tan pronto como pueda.

Si deja de atenerse a estas advertencias se pueden producir deterioros en la silla, una caída, un vuelco o la pérdida del control de la silla, lo que provocará graves lesiones al usuario o a otras personas.

E. REPOSAPIÉS

ADVERTENCIA

1. En el punto más bajo, los reposapiés deben estar separados del suelo COMO MÍNIMO 2 1/2 PULGADAS. Si se colocan demasiado ABAJO se pueden “enganchan” en objetos que son de esperar en el uso normal. Esto podría hacer que la silla de ruedas se parara bruscamente y volcara hacia adelante.
2. Para evitar un vuelco o caída cuando usted suba o baje de la silla de ruedas:
 - a. Asegúrese de que los pies no le “cuelgan” o quedan atrapados en el espacio entre los reposapiés.
 - b. Evite el poner peso sobre los reposapiés, ya que la silla de ruedas podría volcar hacia adelante.
3. NUNCA levante esta silla de ruedas por los reposapiés, ya que éstos se pueden separar y no soportarían el peso de esta silla de ruedas. Levante esta silla de ruedas agarrándola solamente por partes no separables del bastidor principal.

Si deja de atenerse a estas advertencias se pueden producir deterioros en la silla, una caída, un vuelco o la pérdida del control de la silla, lo que provocará graves lesiones al usuario o a otras personas.

F. RUEDAS NEUMÁTICAS

ADVERTENCIA

Un correcto inflado prolonga la vida de los neumáticos y hace que la silla de ruedas sea más fácil de usar.

1. No use esta silla de ruedas si alguna de las ruedas neumáticas está demasiado o demasiado poco inflada. Compruebe semanalmente que tiene el nivel adecuado de inflado, tal como el que se indique en el lateral del neumático.
2. La baja presión en una rueda neumática trasera puede hacer que la rueda se trabe por ese lado, que resbale y propicie el que luego la rueda gire cuando usted no lo esperaba.
3. La baja presión en cualquiera de las ruedas neumáticas puede hacer que esta silla se tuerza hacia un lado, lo que generará una pérdida de control.
4. Las ruedas neumáticas demasiado infladas pueden explotar.

Si deja de atenerse a estas advertencias se pueden producir deterioros en la silla, una caída, un vuelco o la pérdida del control de la silla, lo que provocará graves lesiones al usuario o a otras personas.

G. CINTURONES POSICIONADORES (OPCIONAL)

ADVERTENCIA

Los cinturones posicionadores SOLAMENTE se usarán para ayudar a mantener la postura del usuario. El uso inadecuado de estos cinturones puede causar graves lesiones o incluso la muerte del usuario.

1. Hay que asegurarse de que el usuario no se resbala hacia abajo por el asiento de la silla de ruedas. Si esto ocurre, el usuario puede sufrir compresión en el pecho o sofocación debido a la presión de los cinturones.
2. Los cinturones han de estar ajustados, pero no tan apretados que puedan interferir con la respiración. Hay que poder introducir la mano, abierta y plana, entre él y el usuario.
3. Una cuña pélvica o un dispositivo similar puede ayudar a impedir que el usuario se deslice hacia abajo en el asiento. Hay que consultar con el médico, la enfermera o el terapeuta del usuario para cerciorarse de si el usuario necesita un dispositivo de este tipo.

4. Los cinturones posicionadores se han de utilizar con un usuario que pueda cooperar con la persona que lo ayude. Ésta se ha de asegurar de que el usuario pueda soltar fácilmente los cinturones en una emergencia.
5. NUNCA hay que usar los cinturones posicionadores:
 - a. Como forma de inmovilización del paciente. Una inmovilización requiere una orden de un médico.
 - b. Con un usuario que esté comatoso o agitado.
 - c. Como cinturón de seguridad en un vehículo de motor. En un accidente o parada súbita el usuario puede salir despedido de la silla. Los cinturones de asiento de la silla de ruedas no impedirán esto, y mayores lesiones pueden resultar de los cinturones.

Si deja de atenerse a estas advertencias se pueden producir deterioros en la silla, una caída, un vuelco o la pérdida del control de la silla, lo que provocará graves lesiones al usuario o a otras personas.

H. ACCIONAMIENTO MECÁNICO

ADVERTENCIA

No instale un accionamiento mecánico en cualquier silla de ruedas Quickie. Si lo hace:

1. Afectará al centro de equilibrio de la silla de ruedas y puede ser la causa de una caída o vuelco.
2. Alterará el bastidor y anulará la garantía.

Si deja de atenerse a estas advertencias se pueden producir deterioros en la silla, una caída, un vuelco o la pérdida del control de la silla, lo que provocará graves lesiones al usuario o a otras personas.

I. EMPUÑADURAS (OPCIONAL)

ADVERTENCIA

Cuando el usuario disponga de un ayudante, hay que asegurarse de que esta silla disponga de manillas empujadoras.

1. Las manillas empujadoras brindan unos puntos seguros para que el ayudante sujete la parte trasera de esta silla de ruedas para evitar una caída o vuelco. El usuario se asegurará de que su silla dispone de manillas empujadoras cuando disponga de un ayudante.
2. Éste se tiene que asegurar de que los agarraderos de las manillas empujadoras no giren o se resbalan.

Si deja de atenerse a estas advertencias se pueden producir deterioros en la silla, una caída, un vuelco o la pérdida del control de la silla, lo que provocará graves lesiones al usuario o a otras personas.

J. EJES DE DESMONTAJE RAPIDO

ADVERTENCIA

1. No use esta silla de ruedas A MENOS QUE esté seguro de que ambos ejes están enclavados. Un eje desenclavado se puede salir durante el uso y provocar una caída.
2. Un eje no está enclavado hasta que el tetón de suelta rápida sale completamente hacia fuera. Un eje desenclavado se puede salir durante el uso y esto daría como resultado una caída, un vuelco o la pérdida del control y provocaría graves lesiones al usuario o a otras personas.

Si deja de atenerse a estas advertencias se pueden producir deterioros en la silla, una caída, un vuelco o la pérdida del control de la silla, lo que provocará graves lesiones al usuario o a otras personas.

K. RUEDAS TRASERAS

ADVERTENCIA

Un cambio en la disposición de las ruedas traseras afectará al centro de equilibrio de la silla de ruedas.

1. Cuanto más ADELANTE mueva usted los ejes traseros, tanto más probable es que la silla de ruedas vuelque hacia atrás.
2. Consulte con su médico, enfermera o terapeuta para concretar la mejor disposición del eje trasero de la silla de ruedas que usted usa. No cambie esa disposición A MENOS QUE esté usted seguro de que esto no le va a poner en peligro de sufrir un vuelco.

3. Ajuste bien los enclavamientos de las ruedas traseras después de que haga cualquier cambio en los ejes traseros.
 - a. Si deja de hacerlo así, los enclavamientos no funcionarán.
 - b. Asegúrese de que los brazos de enclavamiento contactan con las ruedas neumáticas al menos 1/8 de pulgada cuando estén enclavados.

Si deja de atenerse a estas advertencias se pueden producir deterioros en la silla, una caída, un vuelco o la pérdida del control de la silla, lo que provocará graves lesiones al usuario o a otras personas.

L. ENCLAVAMIENTOS DE LAS RUEDAS TRASERAS

ADVERTENCIA

Los enclavamientos de las ruedas traseras NO están diseñados para ralentizar o parar una silla de ruedas que esté en movimiento. Úselo solamente para impedir que las ruedas traseras giren cuando la silla de ruedas esté completamente parada.

1. NUNCA use los enclavamientos de las ruedas traseras para tratar de ralentizar o parar la silla de ruedas cuando se esté moviendo. De hacerlo así puede provocar que la silla dé bandazos fuera de control.
2. Para impedir que las ruedas traseras giren, apriete ambos enclavamientos de las ruedas traseras cuando vaya a subir o bajar a/de la silla de ruedas.
3. La baja presión de una rueda neumática trasera puede hacer que el enclavamiento de la rueda de ese lado resbale y que tal vez la rueda gire cuando usted esperaba que no lo hiciera.
4. Asegúrese de que los brazos de enclavamiento contactan con las ruedas neumáticas al menos 1/8 de pulgada cuando estén enclavados. Si omite el hacerlo, puede que los enclavamientos no funcionen.

Si deja de atenerse a estas advertencias se pueden producir deterioros en la silla, una caída, un vuelco o la pérdida del control de la silla, lo que provocará graves lesiones al usuario o a otras personas.

M. SISTEMAS DE ASIENTO MODIFICADOS

ADVERTENCIA

El uso de un sistema de asiento no aprobado por Sunrise puede alterar el centro de equilibrio de esta silla de ruedas. Esto puede hacer que la silla de ruedas vuelque.

1. No cambie el sistema de asiento de su silla de ruedas A MENOS QUE haya consultado antes con el distribuidor autorizado de Quickie al que usted acuda habitualmente.
2. El uso de un sistema de asiento no aprobado por Sunrise puede afectar al mecanismo de pliegue de esta silla de ruedas.
3. El uso de un sistema de asiento no suministrado por Sunrise está prohibido para su uso en tránsito.

Si deja de atenerse a estas advertencias se pueden producir deterioros en la silla, una caída, un vuelco o la pérdida del control de la silla, lo que provocará graves lesiones al usuario o a otras personas.

N. TEJIDO DEL TAPIZADO

ADVERTENCIA

1. Sustituya el tejido del asiento y del respaldo del asiento cuando esté gastado o raído tan pronto como pueda. Si deja de hacerlo así, el asiento puede fallar.
2. El tejido se debilitará con el tiempo y el uso. Exáminelo para ver si hay puntos deshinchados o con pérdida de volumen, o si los tejidos se han dado de sí en los orificios de los remaches.
3. “Dejarse caer a plomo” en la silla de ruedas debilitará el tejido y dará como resultado la necesidad de inspeccionar y sustituir el asiento con mayor frecuencia.
4. Sea consciente de que el lavado o el exceso de humedad reducirá el grado de retardo al fuego del tejido.

Si deja de atenerse a estas advertencias se pueden producir deterioros en la silla, una caída, un vuelco o la pérdida del control de la silla, lo que provocará graves lesiones al usuario o a otras personas.

A. MONTAJE

Si coloca la silla sobre una superficie lisa, tales como un banco de trabajo o una mesa, le ayudará a ejecutar los siguientes procedimientos.

Pares de apriete – El par de apriete recomendado es el valor de apriete óptimo de cada uno de los elementos de fijación. Para apretar los elementos de fijación de las sillas Quickie debe utilizarse una llave dinamométrica

B. CÓMO MONTAR Y DESMONTAR LAS RUEDAS TRASERAS

⚠ ADVERTENCIA

No use esta silla de ruedas A MENOS QUE esté seguro de que están enclavados los dos ejes de suelta rápida. Un eje desenclavado se puede salir durante el uso y provocar una caída.

NOTA: El eje no está enclavado hasta que el tetón de suelta rápida sale completamente hacia fuera. (Figura A).

1. Para instalar la rueda

- Hay que oprimir completamente el tetón de suelta rápida (1). Esto eliminará la tensión en los cojinetes de bolas del otro extremo.
- Luego se inserta el eje a través del cubo de la rueda trasera.
- Se mantiene la presión en el tetón (1) a medida que se desliza el eje (2) en el manguito del eje (3).
- Se suelta el tetón para enclavar el eje en el manguito. Ajustar el eje si no se enclava. (Ver la Sección C)
- Repetir estos pasos en el otro lado.

2. Para quitar la rueda

- Hay que oprimir completamente el tetón de suelta rápida (1).
- Luego se quita la rueda haciendo que el eje se deslice fuera del manguito del eje.
- Repetir estos pasos en el otro lado.

C. AJUSTE DEL EJE

- Para ajustar el eje se necesitará una llave de 3/4 de pulgada para hacer girar las tuercas exteriores del eje.
- También se necesitará una llave de 1/2 pulgada para sujetar los rodamientos de bolas, en el extremo opuesto del eje, e impedir que gire el eje.
- Girar la tuerca exterior del eje en el sentido contrario a la marcha de las agujas del reloj para apretarla.
- Debe haber de cero a diez milésimas de pulgada (0,010) de huelgo.

D. RESPALDO (FIJO O PLEGABLE)

1. Instalación del respaldo

Para instalar el respaldo, hay que retirar la tuerca, la placa de plástico y el perno del tubo del respaldo. Se coloca el respaldo en la posición vertical y se vuelve a instalar en el orificio inferior de la placa (A). Los pernos del respaldo se deben apretar a 7,3 Nm. Hay que evitar un apriete excesivo ya que esto podría deteriorar los tubos del respaldo.

2. Ajuste del ángulo armazón trasero

El ajuste del ángulo para el armazón trasero es estándar en todas las sillas de ruedas Quickie.

- Aflojar el perno y la tuerca de ambos lados de la silla de ruedas.
- Girar la arandela excéntrica (B) de la placa de bisagra del respaldo para aumentar o disminuir el ángulo para el armazón trasero.
- Apretar los pernos y tuercas.
- El ajuste en cada lado de la silla de ruedas debe ser exactamente igual.

3. Ajuste de la altura (aluminio solamente)

El respaldo se suministra estándar con un ajuste en altura de 3 pulgadas.

- Hay que retirar la tapicería del respaldo.
- Se verá entonces el tubo del respaldo © que puede subir y bajar por el armazón trasero y que se asegura por medio de un tetón pulsante (D) en el lateral del respaldo.
- Hay varios orificios, con una separación entre uno y otro de 1 pulgada, en el armazón trasero (E), con cuyo uso se puede elegir la altura a que se pondrá el armazón trasero.
- Hay que oprimir el tetón pulsante y mover el tubo del respaldo hasta el lugar del orificio que se desee.
- Asegurarse de que el tetón encaja completamente en el armazón.
- Volver a colocar la tapicería del respaldo en el armazón.
- Asegurar el material de tipo VELCRO, al armazón.



Figura A



E. INSTALACIÓN DE PROTECTORES LATERALES

La silla All Court se ha montado con un respaldo “Plegable” o “Fijo”. Una vez determinada la configuración de la silla de ruedas hay que seguir las pertinentes instrucciones de instalación. Se dispone de dos opciones para el montaje de los protectores laterales:

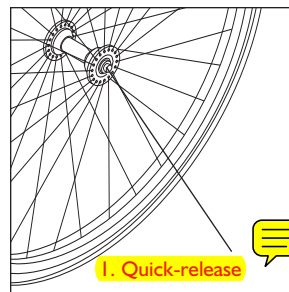
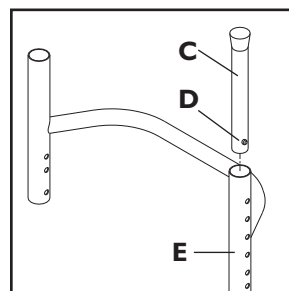
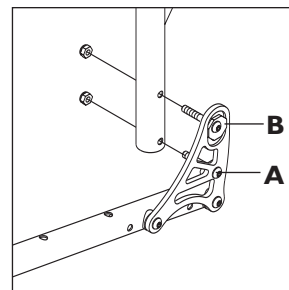
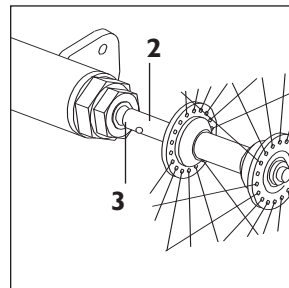
1. Ajuste a Cero

La anchura de la defensa lateral es la misma que la anchura del armazón del asiento. Los protectores laterales se montan dentro de la placa trasera.

2. Ajuste a 1/4 de pulgada

La anchura del armazón del asiento será 1/2 pulgada más ancha con los protectores laterales (1/4 de pulgada por cada lado). Los protectores laterales se montan por fuera de la placa trasera.

ARMAZÓN TRASERO PLEGABLE – AJUSTE A CERO (FIGURA A)

1. Quitar el tornillo (2), la tuerca (3), la arandela excéntrica (4) y la arandela de plástico para ajuste (5) del conjunto placa trasera / respaldo.
2. **Aluminio** – Sustituir el tornillo de 1-3/4 de pulgada de longitud (2) por un tornillo de 1-7/8 de pulgada de longitud (2A) y la arandela de plástico para “ajuste” (5) (con el saliente en ella) por arandela de media caña (5A) (sin saliente).
Titanio – Sustituir el tornillo de 1-7/8 de pulgada de longitud (2) por un tornillo de 2 pulgadas de longitud (2A) y la arandela para “ajuste” (5) (con el saliente en ella) por una arandela de media caña (5A) sin saliente.
3. Sujetando la arandela de media caña (5A) contra el tubo del respaldo, deslizar el protector lateral (6) y la arandela de plástico (7) entre la placa trasera (1) y la arandela de media caña (5A), tal como se muestra en la Figura A.
4. Elegir la altura del protector alineando uno de agujeros del protector lateral con los agujeros de la placa trasera (1), arandela de plástico (7), arandela de media caña (5A) y tubo del respaldo.
5. Insertar el tornillo (2A) a través de la arandela excéntrica (4), la placa trasera (1), la arandela de plástico (7), protector lateral (6), arandela de media caña (5A) y el tubo del respaldo. Acoplar la tuerca (3).
6. Alinear la ranura del protector lateral con el agujero del armazón del asiento.
7. Insertar el tornillo de 1-7/8 de pulgada de longitud (8) a través del casquillo del protector (9), la arandela de plástico (7), la ranura del protector, la 2ª arandela de plástico (7), la arandela de media caña (5A) y el armazón del asiento. Acoplar la tuerca (3A).
8. Atornillar los tornillos (2A y 8) y las tuercas (3 y 3A).
9. Repetir el procedimiento para el lado opuesto.
10. Comprobar el plegado del respaldo – si fuera necesario, reglar la tensión del tornillo (8) y de la tuerca (3A) para conseguir la más adecuada función de plegado.



Figura A – Armazón trasero plegable, Ajuste a cero

ARMAZÓN TRASERO PLEGABLE – AJUSTE A 1/4 DE PULGADA (FIGURA B)

1. Quitar el tornillo (2), la tuerca (3) y la arandela excéntrica (4) del conjunto placa trasera / respaldo.
2. **Aluminio** – Sustituir el tornillo de 1-3/4 de pulgada de longitud (2) por un tornillo de 2 pulgadas de longitud (2A).
Titanio – Sustituir el tornillo de 1-7/8 de pulgada de longitud (2) por un tornillo de 2 pulgadas de longitud (2A).
3. Elegir la altura del protector lateral alineando uno de los agujeros del protector con los agujeros de la placa trasera (1), arandela de plástico (7), arandela de plástico (5) y tubo del respaldo.
4. Insertar el tornillo de 2 pulgadas de longitud (2A) a través del protector (6), arandela de plástico (7), arandela excéntrica (4), placa trasera (1), arandela de plástico (5) y tubo del respaldo. Acoplar la tuerca (3).
5. Alinear la ranura del protector lateral con el agujero en el armazón del asiento.
6. Insertar un tornillo de 2 pulgadas de longitud (2B) a través del casquillo de la defensa lateral (9), arandela de plástico (7), ranura del protector, arandela de plástico (7), el ajuste de la arandela (5) y el armazón del asiento. Acoplar la tuerca (3A).
7. Asegurar los tornillos (2A y 2B) y tuercas (3 y 3A).
8. Repetir el procedimiento para el lado opuesto.
9. Comprobar el plegado del respaldo – si fuera necesario, reglar la tensión en el tornillo (2B) y tuerca (3A) para conseguir la más adecuada función de plegado.

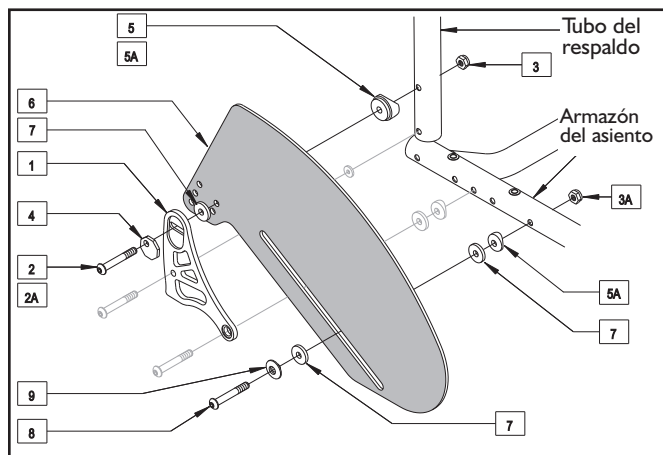

Figura B – Armazón trasero plegable, ajuste a 1/4 de pulgada

ARMAZÓN TRASERO FIJO – AJUSTE A CERO (FIGURA C)

1. Quitar los tornillos (2 y 2C), tuercas (3) y arandela excéntrica (4) del conjunto placa trasera / respaldo.
2. **Aluminio** – Sustituir el tornillo de 1-3/4 de pulgada de longitud (2) por un tornillo de 1-7/8 de pulgada de longitud (2A), y los dos tornillos de 1-7/8 de pulgada de longitud (2C) por dos tornillos de 2 pulgadas de longitud (2D). Sustituir la arandela (5) por la arandela pequeña (5A).
Titanio – Sustituir el tornillo de 1-7/8 de pulgada de longitud por un tornillo de 2 pulgadas de longitud (2A), y los dos tornillos de 1-7/8 de pulgada de longitud por dos tornillos de 2 pulgadas de longitud (2D). Sustituir la arandela con saliente (5) por la pequeña arandela (5A).
3. Elegir la altura de la defensa lateral alineando uno de los agujeros de la defensa lateral con los agujeros de la placa trasera (1), arandela de plástico (7), arandela de plástico (5A) y tubo del respaldo.
4. **Aluminio** – Insertar un tornillo de 1-7/8 de pulgada de longitud (2A) a través de la arandela excéntrica (4), placa trasera (1), arandela de plástico (7), protector lateral (6), arandela de plástico (5A) y tubo del respaldo. Acoplar la tuerca (3).
Titanio – Insertar un tornillo de 2 pulgadas de longitud (2A) a través de la arandela excéntrica (4), la arandela (1), arandela de plástico (7), protector lateral (6), arandela de media caña (5A) y tubo del respaldo. Acoplar la tuerca (3).
5. **Aluminio** – Insertar un tornillo de 2 pulgadas de longitud (2D) a través de la placa trasera (1), arandela (5) y tubo del respaldo. Acoplar la tuerca (3).
Titanio – Insertar un tornillo de 1-7/8 de pulgada de longitud (2B) a través de la placa trasera (1), arandela (5) y tubo del asiento. Acoplar la tuerca (3).
6. Insertar los tornillos de 2 pulgadas de longitud (2D) a través de la placa trasera (1), arandelas de plástico (8), placas de plástico (9) y tubo del armazón del asiento. Acoplar las tuercas (3).
7. Alinear la ranura en el protector lateral con el agujero en el armazón del asiento.
8. Insertar un tornillo de 1-7/8 de pulgada de longitud (11) a través del casquillo del protector lateral (12), arandela de plástico (7), ranura en el protector lateral, 2ª arandela de plástico (7), arandela de media caña (5A), y armazón del asiento. Acoplar la tuerca (3).
9. Asegurar los tornillos (2A, 2D y 11) y tuercas (3).
10. Repetir el procedimiento para el lado opuesto.

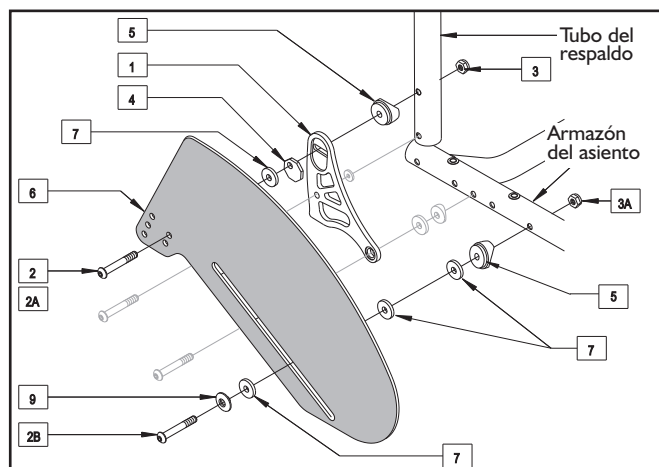

Figura C – Armazón trasero fijo, ajuste a cero

ARMAZÓN TRASERO FIJO – HUELGO DE 1/4 DE PULGADA (FIGURA D)

1. Quitar el tornillo (2), la tuerca (3) y la arandela excéntrica (4) del conjunto de la placa trasera / respaldo.
2. **Aluminio** – Sustituir el tornillo de 1-3/4 de pulgada de longitud (2) por un tornillo de 1-7/8 de pulgada de longitud (2A).
Titanio – Sustituir el tornillo de 1-7/8 de pulgada de longitud (2) por un tornillo de 2 pulgadas de longitud (2A).
3. Elegir la altura del protector lateral alineando uno de los agujeros del protector lateral con los agujeros de la placa trasera (1), arandela de media caña (5) y tubo del respaldo.
4. **Aluminio** – Insertar el tornillo de 1-7/8 de pulgada de longitud (2A) a través del protector lateral (6), arandela de plástico (7), arandela excéntrica (4), placa trasera (1), arandela de media caña (5) y tubo de del respaldo. Acoplar la tuerca (3).
Titanio – Insertar el tornillo de 2 pulgadas de longitud (2A) a través del protector lateral (6), arandela de plástico (7), arandela excéntrica (4), placa trasera (1), arandela de media caña (5) y tubo del respaldo. Acoplar la tuerca (3).
5. Alinear la ranura del protector lateral con el agujero en el armazón del asiento.
6. Insertar un tornillo de 2 pulgadas de longitud (8) a través del casquillo del protector lateral (9), arandela de plástico (7), ranura de la defensa lateral, 2 arandelas de plástico (7), arandela de media caña (5) y armazón del asiento. Acoplar la tuerca (3).
7. Asegurar los tornillos (2A y 8) y tuercas (3).
8. Repetir el procedimiento para el lado opuesto.

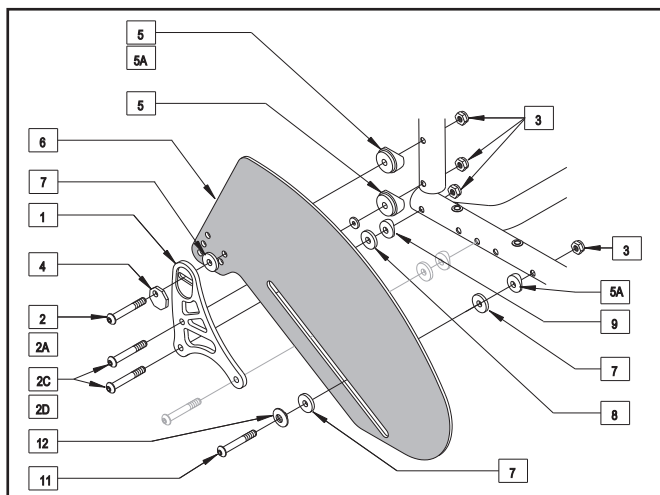

Figura D – Armazón trasero, 1/4 de pulgada de ajuste

F. TAPICERÍA DE ASIENTO

La tapicería del asiento puede ser ajustada mediante un VELCRO situado debajo del asiento.

Ajuste

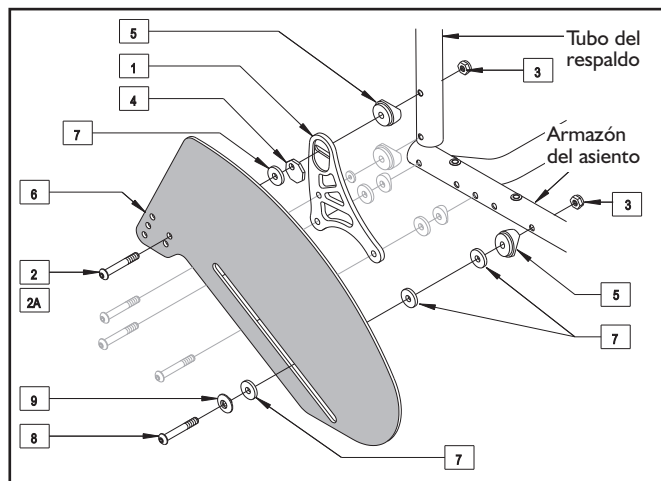
- Quite los tornillos que fijan la tapicería en el lado izquierdo del asiento.
- Reajuste el VELCRO para regular la tensión de la tapicería del asiento.
- Vuelva a colocar los tornillos.
- Si hubiese alguna dificultad al volver a poner los tornillos, utilice una barra fina para ayudar a alinear los agujeros.

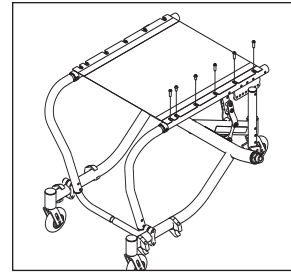

G. COJÍN (OPCIONAL)

Instalación

- Coloque el cojín sobre la tapicería del asiento con el VELCRO hacia abajo. El extremo achaflanado del cojín debe quedar hacia delante.
- Presionar firmemente hasta que quede sujeto en la posición correcta.

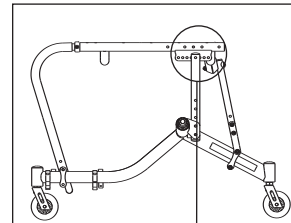

H. MONTAJE DEL EJE TRASERO

1. Ajuste del centro de gravedad

El ajuste más importante de la silla Quickie All Court es la posición del centro de gravedad del usuario.

La posición de la estructura del asiento determinará el centro de gravedad del usuario.

- Cuanto más adelantado está el asiento más estable será la silla.
- Si mueve el asiento hacia atrás podrá aumentar la velocidad con la que gira la silla pero aligerará la parte delantera.

Por ejemplo: Si utiliza el agujero 1 aumentará la velocidad de giro.
Si utiliza el agujero 9 aumentará la estabilidad.

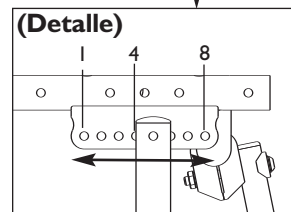

2. Inclinación de las ruedas de la silla (Camber)

Al aumentar el ángulo de inclinación de las ruedas se consigue una mayor estabilidad debido a la mayor anchura y mayor ángulo de la base de las ruedas, permitiendo realizar giros más rápidos y mayor acceso a la parte superior de los aros de impulso.

La inclinación posible de las ruedas de las sillas que salen de fábrica es de 16° y 20°.

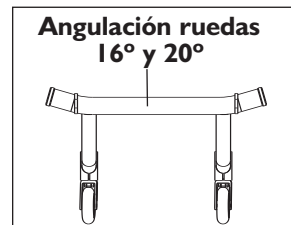

3. Ajuste del casquillo del eje de la rueda trasera

Para un buen funcionamiento de la silla de ruedas los casquillos (1) de los ejes deben estar bien apretados.

- Para ajustar el casquillo del eje, será necesaria una llave de boca abierta de 1 1/8" para girar las tuercas exteriores (2) del casquillo del eje.
- También necesitará una llave de 5/8" para retener al casquillo mientras se aflojan o aprietan las tuercas.
- Aflove las tuercas y ajuste el casquillo sacándolo o metiéndolo hasta situarlo en la posición requerida. La distancia debería ser la misma en ambos casquillos.
- Retenga el casquillo con la llave de 5/8" y apriete las tuercas.

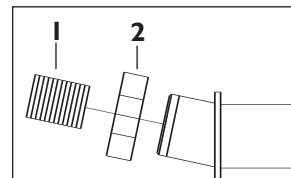

4. Convergencia y Divergencia de las ruedas traseras

Los términos convergencia de las ruedas traseras y divergencia de las ruedas traseras se refieren a la forma en que están alineadas las ruedas traseras de la silla de ruedas. Esto afectará a lo bien que rodará la silla de ruedas. La torpeza o la resistencia al rodar de una silla de ruedas se producen cuando las ruedas traseras no están debidamente alineadas.

La convergencia o la divergencia se pueden reglar aflojando la tuerca eje-casquillo y girando luego ligeramente hacia delante o hacia atrás el manguito del eje.

- Convergencia: Para eliminar la convergencia, girar la parte alta del eje-manguito hacia la parte trasera de la silla de ruedas.
- Divergencia: Para eliminar la divergencia, girar la parte alta del eje-manguito hacia el frente de la silla de ruedas.

Para comprobar que las ruedas traseras están adecuadamente alineadas, medir de línea central a línea central en el punto medio en el frente y en la trasera hasta que se consiga la medida deseada.

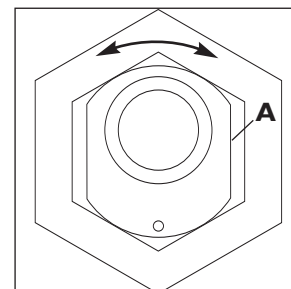
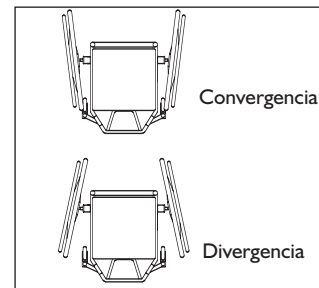

Eje casquillo excéntrico

I. HORQUILLAS DE RUEDAS DELANTERAS

Sustitución de las ruedas delanteras

- a. Afloje el bulón y desmonte la rueda y las dos arandelas.
- b. Coloque la nueva rueda en la horquilla
- b. Sitúe cuidadosamente una arandela a cada uno de los lados de la rueda.
- c. Introduzca el bulón. Apriete firmemente.

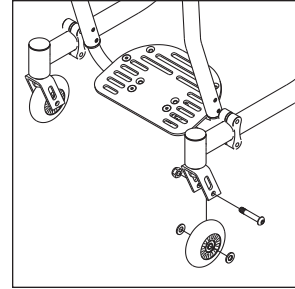

J. REPOSAPIÉS

NOTA: Utilice una llave de 100 in./lbs cuando ajuste la plataforma.

1. Ajuste de la altura

- a. Quite el tornillo del reposapiés y súbalo o bájelo en el interior del tubo hasta situarlo en la posición correcta.
- b. Apriete firmemente el tornillo.

2. Ajuste del ángulo del reposapiés

- a. Afloje los tornillos de cabeza plana.
- b. Sitúe la plataforma del reposapiés según el ángulo deseado y vuelva a apretar los tornillos.

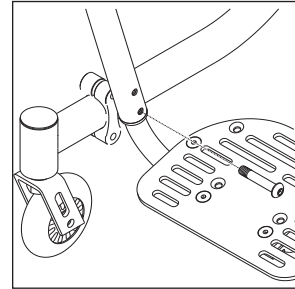

K. AMPLIACIONES DE LAS ALAS

Ajuste de la Defensa

- a. Afloje los tornillos de las fijaciones
- b. Lleve la defensa hacia delante o hacia atrás hasta situarla en la posición requerida.
- c. Vuelva a apretar los tornillos de las fijaciones.

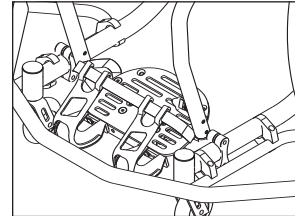

L. RUEDAS ANTI- VUELCOS

Sunrise recomienda los anti- vuelcos para todas las sillas de ruedas.

Reglaje de la altura de las ruedas para el dispositivo integral antivuelcos sencillo y doble

La altura del dispositivo anti-vuelcos se puede reglar repositonando los separadores dentro de la mangueta de la rueda.

Cada mangueta de rueda está equipada con cuatro separadores de 1/8 de pulgada de espesor (1).

- a. Para bajar las ruedas quitar tantos separadores como se desee y colóquense en el fondo de la mangueta de la rueda (2).
- b. La levantar la altura de la rueda quitar tantos separadores como se desee y pásense a la parte alta de la mangueta de la rueda. Con el integral doble hay que asegurarse de que ambas ruedas están a la misma altura.
- c. Se puede conseguir una altura adicional usando el segundo agujero de montaje que hay en la horquilla.

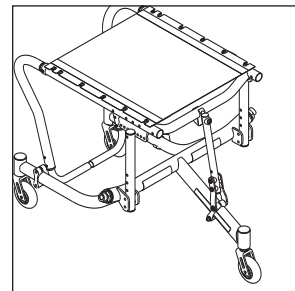

Integral sencillo

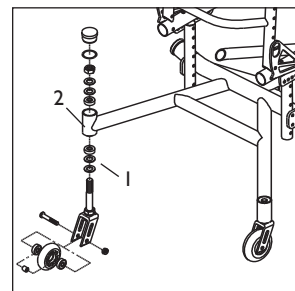

Integral doble
(opcional)

M. QUINTO SOPORTE DE RUEDA (OPCIONAL)

1. Aflojar a tuerca del perno A.
2. Aflojar las tuercas, arandelas y pernos de la abrazadera contra vuelcos (B) y los soporte de la banda (C).
3. Deslizar la abrazadera anti-vuelcos (B) a lo largo del tubo anti-vuelcos. Cuando se esté satisfecho con el posicionamiento, apretar todas las tuercas y pernos en ambas abrazaderas en el asiento y dispositivo anti-vuelcos.
4. Si fuera necesario para el reglaje de la altura, quitar la tuerca, los pernos, las placas y arandelas del soporte del tubo (D) y volver a acoplar en el siguiente juego de agujeros de montaje.

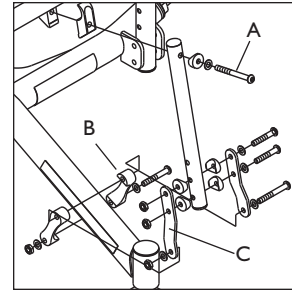

Quinto soporte de rueda
(Opcional)

N. CINTURONES DE GANCHO (OPCIONAL)

1. Conectar las dos mitades del cinturón con perno, arandelas (una en la parte superior, una en el fondo, y 2 por el medio), y tuerca (Elementos 1, 2 y 3, detalle A). No apretar demasiado.
2. Acoplar la abrazadera de la correa para posicionado del gancho (elemento 4) en la parte alta de la tapicería del asiento usando los tornillos existentes que vienen con la silla de ruedas (Detalle B). El par de apriete de los tornillos en la tapicería del asiento ha de ser de 5 Nm.
3. Acoplar la correa a la abrazadera con perno y tuerca (elementos 1 y 3, Detalle B). La correa se puede acoplar al interior o exterior de la abrazadera.
4. Repetir para el otro lado.

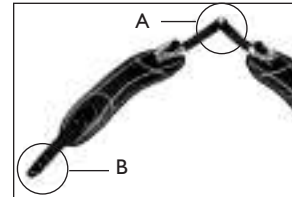

Cinturones de gancho
(Opcional)

O. PROTECCIONES PARA LOS DEDOS DE LOS PIES

1. Acoplar las protecciones de plástico para los dedos de los pies al frente de la abrazadera de las protecciones (A) en la posición deseada del agujero usando tornillos, arandelas (una en cada lado), y tuercas (tal como se muestra).
2. Desatornillar la plataforma para los pies (B) de la abrazadera del reposapiés (C), guardando tornillos y tuercas.
3. Acoplar la cinta de la protección para los dedos de los pies (D) al lado inferior de la plataforma usando tornillo, arandela y tuerca (tal como se muestra).
4. Volver a acoplar la plataforma para los pies (B) a la abrazadera del reposapiés (C) con la abrazadera de la protección (A) en el medio usando los tornillos y tuercas que se guardaron del paso 2.
5. Hacer un bucle con la cinta de la protección.

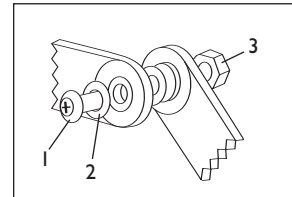

**Cinturones de gancho-
Detalle A**

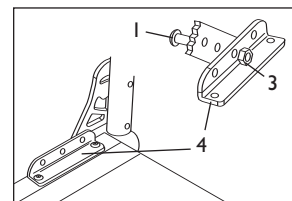

**Cinturones de gancho-
Detalle B**

P. COMPROBACIÓN DEL MONTAJE

Después de que la silla de ruedas haya sido montada y ajustada, deberá rodar suave y fácilmente. Todos los accesorios deben realizar también sus funciones con suavidad. Si se tropezara con algún problema, habrá que seguir estos procedimientos:

1. Revisar las secciones de montaje y ajuste para asegurarse de que la silla de ruedas se preparó adecuadamente.
2. Revisar la "guía para resolver problemas".
3. Si persisten los problemas, habrá que contactar con el distribuidor autorizado de Quickie al que se acuda normalmente. Si todavía siguen persistiendo los problemas después de este contacto con el distribuidor autorizado de Quickie, se entrará en contacto con el servicio al cliente de Sunrise Medical. Ver la página de introducción para detalles sobre la forma de contactar con el distribuidor autorizado de Quickie al que se acuda habitualmente o con el servicio al cliente de Sunrise Medical.

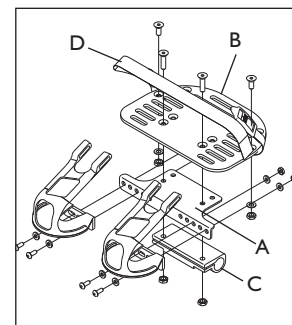

**Protecciones para los
dedos de los pies**
(Optional)

Tendrá que ajustar su silla de vez en cuando para asegurar un correcto funcionamiento (especialmente si modifica los ajustes originales). En la siguiente tabla se indica una primera solución y luego una segunda solución e incluso una tercera si fuera necesario. Aunque pueda que sea necesario profundizar más para encontrar la mejor solución para un problema específico.

NOTA : Para poder realizar un seguimiento del proceso seguido haga solo UN cambio cada vez.

Desviación a la izquierda	Desviación a la derecha	Silla Floja	Dirección no responde bien	Chirridos y vibraciones	Vibración ruedas delanteras	
✓	✓	✓	✓			Asegúrese de que la presión de los neumáticos es correcta y la misma en ambas ruedas traseras y delanteras. Si la silla lleva neumáticos.
		✓	✓	✓	✓	Asegúrese de que todas las tuercas y tornillos están bien apretados.
		✓		✓		Asegúrese que todos los radios están bien tensados en las ruedas con radios.
				✓		Utilice Lubricante Tri-Flow (a base de Teflon [®]) entre las conexiones de la estructura modular y los componentes.
✓	✓				✓	Asegúrese que las dos ruedas delanteras tocan el suelo simultáneamente. Si no fuera así, añadir los separadores necesarios entre el cojinete inferior y el vástago de la horquilla hasta que lo hagan. Realice esta comprobación en una superficie plana.

A. INTRODUCCIÓN

1. Un correcto mantenimiento mejorará el funcionamiento de la silla y alargará su vida útil.
2. Limpie la silla periódicamente. Esto le ayudará a detectar piezas flojas o desgastadas, facilitando el uso de la silla.
3. Repare o sustituya las piezas flojas, desgastadas, torcidas o dañadas antes de utilizar la silla.
4. Para proteger la inversión realizada, haga que las operaciones principales de mantenimiento y reparación las efectúe el distribuidor autorizado de Quickie.

⚠ ADVERTENCIA

Si no sigue las presentes instrucciones su silla puede fallar causando lesiones a usted o a otros.

1. **Inspecciones y mantenga la silla estrictamente según la tabla.**
2. **Si detecta algún problema, haga que la reparen la silla antes de utilizarla.**
3. **Realice una inspección completa como mínimo una vez al año, recurriendo para ello al distribuidor autorizado de Quickie.**

B. TABLA DE MANTENIMIENTO

Semanal	Trimestral	Semestral	Anual	COMPROBACION...
✓				El inflado de las ruedas
✓				Fijación de las ruedas
	✓			Desgaste y apriete de todas las fijaciones
		✓		Ejes y casquillos de ejes
	✓			Ruedas, neumáticos y radios
	✓			Ruedas delanteras
	✓			Tubos antivuelco
		✓		Estructura
	✓			Tapicería
			✓	Mantenimiento por el distribuidor autorizado de Quickie

C. CONSEJOS DE MANTENIMIENTO

1. Ejes y casquillos de ejes

Compruebe los ejes y los casquillos de los ejes cada seis meses con el fin de asegurar que están bien apretados. Un casquillo flojo puede dañar a la pletina del eje y afectar al funcionamiento de la silla.

2. Presión de los neumáticos

Compruebe la presión de los neumáticos como mínimo UNA VEZ A LA SEMANA. Las fijaciones de las ruedas no agarrarán bien si no mantiene la presión indicada en un lateral del neumático.

D. LIMPIEZA

1. Pintura

- a. Limpie las superficies pintadas con jabón suave como mínimo una vez al mes.
- b. Proteja la pintura con una capa de cera no abrasiva para automóviles cada tres meses.

2. Ejes y partes móviles

- a. Limpie alrededor de los ejes y partes móviles SEMANALMENTE con un trapo ligeramente humedecido (no húmedo)
- b. Quite o sople toda la pelusa, polvo o suciedad adheridos a los ejes y partes móviles.

NOTA: No es necesario engrasar o aceitar la silla.

3. Tapicería

- a. Lavarla a mano (el lavado en lavadora puede dañarla)
- b. Secar al aire. No secarla en máquina ya que el calor puede dañarla.

E. SUGERENCIAS PARA GUARDAR BIEN LA SILLA

1. Guarde la silla en un lugar limpio y seco. Si no fuera así, los componentes de la silla pueden oxidarse o sufrir corrosión.
2. Antes de utilizar la silla compruebe que se encuentra en buen estado de funcionamiento. Compruebe todos los componentes según las tablas de mantenimiento.
3. Si va a permanecer guardada durante más de tres meses, antes de volver a usarla haga que la compruebe el distribuidor autorizado de Quickie.

A. DURANTE TODA LA VIDA UTIL DE LA SILLA

Sunrise Medical garantiza el armazón y ejes de liberación rápida de la silla contra defectos de material y mano de obra durante la vida útil en propiedad del comprador original.

La vida útil prevista de la estructura de la silla es de cinco años.

B. POR DOS AÑOS

Garantizamos todas las piezas y componentes de esta silla marca Quickie contra defectos de material y mano de obra por dos años desde la fecha de compra del primer usuario.

C. LIMITACIONES

1. No se incluyen en la garantía:
 - Las cubiertas y cámaras, tapicería, reposabrazos y empuñaduras
 - Daños debidos a negligencia, mal uso o instalación o reparación inapropiados.
 - Daños debidos a haber sobrepasado el peso límite
2. Esta garantía quedará ANULADA si se quita o modifica la placa en la que parece indicado el número de serie original.

D. LO QUE HAREMOS

Nuestra única responsabilidad es reparar o substituir las partes cubiertas por la garantía. Siendo éste el único remedio para los daños sobrevenidos.

E. LO QUE DEBE HACER USTED

A través del distribuidor autorizado, enviar la silla o piezas, a portes pagados, a Sunrise Medical, habiendo obtenido de nosotros previamente la aprobación para la devolución o reparación de las piezas cubiertas por la garantía.

F. NOTICE TO CONSUMER



1. If allowed by law, this warranty is in place of any other warranty (written or oral, express or implied, including a warranty of merchantability, or fitness for a particular purpose).
2. This warranty gives you certain legal rights. You may also have other rights that vary from state to state.

Anote aquí su número de serie para fines de referencia:

SUNRISE EST A VOTRE ECOUTE

Merci d'avoir choisi un fauteuil Quickie. N'hésitez pas à nous faire parvenir vos questions et commentaires sur ce manuel, sur la sécurité et la fiabilité de votre fauteuil et sur la prestation de service de votre revendeur Quickie. N'hésitez pas à nous écrire à l'adresse suivante ou à nous appeler au numéro indiqué ci-dessous :

Sunrise Medical
Customer Service Department
7477 East Dry Creek Parkway
Longmont, CO 80503
(303) 218-4500

N'oubliez pas de nous renvoyer votre formulaire de garantie et prévenez-nous si vous changez d'adresse. Cela nous permettra de vous faire parvenir des informations sur la sécurité, sur les nouveaux produits et sur les options afin de vous faire apprécier plus encore votre fauteuil roulant. Vous recevrez également gratuitement les « Chroniques du Quickie », une lettre d'information réservée exclusivement aux utilisateurs Quickie. Si vous avez égaré votre formulaire de garantie, appelez-nous ou écrivez-nous et nous serons heureux de vous en faire parvenir un nouveau.

LA REPONSE À VOS QUESTIONS

Votre revendeur Quickie agréé connaît mieux que quiconque votre fauteuil roulant et il pourra répondre à la plupart de vos questions concernant la sécurité, l'utilisation et l'entretien. Remplissez le formulaire ci-dessous et conservez-le précieusement. Il pourra vous servir ultérieurement.

Revendeur Quickie: _____

Adresse : _____

Téléphone : _____

Numéro de série : _____ Date d'achat : _____

I. INTRODUCTION	41	VIII. AVERTISSEMENTS : COMPOSANTS ET OPTIONS	50
II. SOMMAIRE	42	A. Roulettes anti-bascule	50
III. VOTRE FAUTEUIL ET SES COMPOSANTS	43	B. Accoudoirs	50
IV. AVIS – À LIRE AVANT UTILISATION	44	C. Coussin et siège en toile	50
A. Choisir le bon fauteuil et les options appropriées	44	D. Fixations	50
à vos besoins	44	E. Repose-pieds	50
B. Consultez ce manuel régulièrement	44	F. Pneus	50
C. Avertissements	44	G. Ceinture de positionnement	50
V. AVERTISSEMENTS D'ORDRE GÉNÉRAL	45	H. Bloc d'entraînement	51
A. Charge maximale	45	I. Poignées	51
B. Musculation	45	J. Axes à libération rapide.....	51
C. Apprendre à connaître votre fauteuil.....	45	K. Roues arrière.....	51
D. Réduire le risque d'accident.....	45	L. Freins d'immobilisation	51
E. Liste de contrôle	45	M. Systèmes d'assise modifiés	51
F. Modifications et réglages.....	45	N. Toile	51
G. Environnement	45	IX. RÉGLAGE ET MONTAGE	52
H. Terrain	45	A. Montage	52
I. Utilisation sur route	45	B. Montage et démontage des roues arrière	52
J. Sécurité a bord d'un véhicule motorisé	46	C. Réglage de l'axe.....	52
K. Besoin d'aide ?.....	46	D. Dossier (fixe ou rabattable).....	52
VI. AVERTISSEMENTS : CHUTES ET BASCULEMENTS ...46		E. Installation des protections latérales	53
A. Centre de gravité	46	F. Toile du siège.....	55
B. S'habiller ou se changer.....	46	G. Coussin.....	55
C. Faire une roue arrière.....	47	H. Axe arrière	55
D. Obstacles.....	47	I. Fourches des roues avant	56
E. Se mettre en extension ou se pencher	47	J. Repose-pieds	56
F. Reculer	47	K. Extensions d'ailes	56
G. Rampes d'accès, pentes et inclinaisons	47	L. Roulettes anti-bascule	56
H. Monter et descendre de votre fauteuil	48	M. Montant de la cinquième roue	57
I. Trottoirs et marches.....	48	N. Ceinture à cliquets	57
J. Escaliers.....	48	O. Cale-pieds.....	57
K. Escalators	48	P. Vérification	57
VII. AVERTISSEMENTS : UTILISATION		X. DÉPANNAGE	58
EN TOUTE SECURITE	49	XI. ENTRETIEN	59
A. Apprendre à faire une roue arrière	49	A. Introduction.....	59
B. Descendre un trottoir ou une marche.....	49	B. Tableau de maintenance.....	59
C. Monter un trottoir ou une marche	49	C. Conseils d'entretien	59
D. Monter des escaliers	49	D. Nettoyage.....	59
E. Descendre des escaliers.....	49	E. Conseils d'entreposage	59
F. Entretien.....	49	XII. GARANTIE DE SUNRISE LIMITED	60

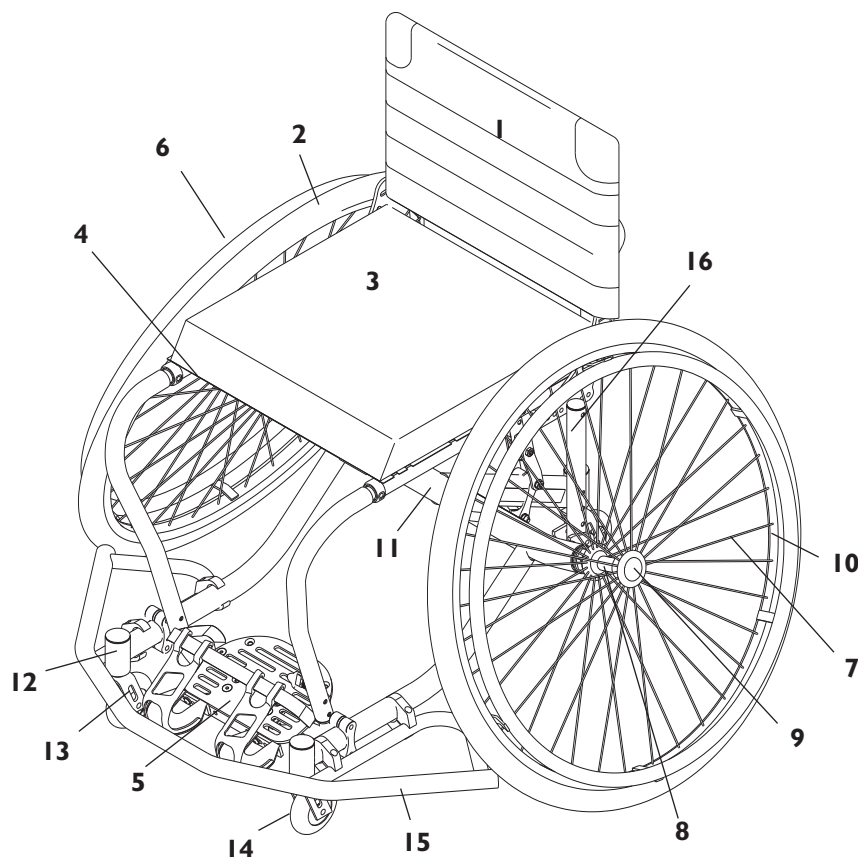

1. Dossier
2. Pneu
3. Coussin d'assise
4. Toile du siège
5. Repose-pied
6. Main courante
7. Rayons
8. Moyeu de roue arrière
9. Axe à libération rapide
10. Jante
11. Tube de carrossage
12. Tube de logement de la roue avant
13. Fourche de la roue avant
14. Roue avant
15. Aile
16. Tube arrière de support du siège

QUICKIE ALL COURT TI

POIDS

- 23 lbs (Version aluminium, 16"W x 15"D, Cadre standard, 590 mm Spinergy)
- 21 lbs (Version titane, 16"W x 15"D, Cadre standard, 590 mm Spinergy)

AILES

Ailes basket-ball

COULEUR

Se reporter au bon de commande

DIMENSIONS DU CADRE

- Largeur du cadre : 12"-20"
- Profondeur de la toile du siège : 10"-20"
- Hauteur du siège à l'arrière : 13"-21"
- Hauteur du siège à l'avant : 16"-21"
- Longueur du cadre : extra-court, court, moyen, long
- Coussin : 2"

DOSSIER

- Aluminium – Hauteurs réglables : 9", 10-13", 12-16", 15-18", 17-20"
- Titane – Hauteurs fixes : 9"-18" (par incrément de 1 pouce)

TOILE

Standard – Style Quickie Sports

REPOSE-PIED

Plate-forme

ROUES AVANT

Micro 3"

ROULETTES ANTI-BASCULE

INTEGRALES

- Roulette intégrale simple
- Roulettes intégrales doubles

ESSIEU

Carrossage : Manchon d'essieu excentrique 16°, 20°

AXES

- Standard - acier inoxydable
- Option – écrous d'essieu à libération rapide au titane

ROUES

- Standard - à rayons croisés
- Roues Performance Quickie : Tennis : à traitement thermique ; basket-ball : à traitement thermique, Spinergy
- Taille : 24"-26"
- Pneus : pneumatique, à talon haute pression, tubulaire latex
- Mains courantes : aluminée, revêtement poudre noire, revêtement plastique, titane (non disponible pour les roues 700c)
- Anneaux : petits, réguliers

Certaines caractéristiques décrites peuvent ne pas être disponibles sur certains fauteuils ou en conjonction avec d'autres options. Pour de plus amples renseignements, n'hésitez pas à contacter votre revendeur Quickie. Votre revendeur Quickie agréé pourra vous fournir toutes les informations nécessaires sur les accessoires Quickie et la gamme de vêtements Quickie.

A. CHOISIR LE BON FAUTEUIL ET LES OPTIONS APPROPRIÉES A VOS BESOINS

Quickie propose une vaste gamme de fauteuils roulants afin de répondre aux divers besoins des utilisateurs. Cependant, le choix final quant au type de fauteuil, aux options et aux réglages, repose exclusivement sur votre décision et sur les conseils du professionnel de santé qui vous suit. Votre choix quant au fauteuil et aux divers réglages nécessaires à votre sécurité dépendra des facteurs suivants :

1. Votre handicap, votre force, votre équilibre et votre coordination.
2. La nature des dangers que vous serez amené à rencontrer lors de l'utilisation quotidienne de votre fauteuil (chez vous, au travail et aux endroits où vous utiliserez votre fauteuil).
3. Le besoin d'options assurant une plus grande sécurité et un meilleur confort (comme les roulettes anti-bascule, les ceintures de positionnement ou les systèmes d'assise).

B. CONSULTEZ CE MANUEL RÉGULIÈREMENT

Avant d'utiliser votre fauteuil, vous et toutes les personnes susceptibles de vous assister, devez lire ce manuel intégralement et respecter toutes les consignes. Lisez régulièrement les avertissements et les consignes contenus dans ce manuel jusqu'à ce que vous les ayez bien assimilés.

C. AVERTISSEMENTS

Le mot « AVERTISSEMENT » fait référence aux risques ou pratiques dangereuses pouvant entraîner de graves blessures, voire être fatals, pour vous ou toute autre personne. Les « avertissements » sont classés en trois sections principales :

1. V - AVERTISSEMENTS D'ORDRE GÉNÉRAL

Il s'agit d'une liste de contrôle de sécurité et d'un récapitulatif des risques dont vous devez être conscient avant d'utiliser votre fauteuil.

2. VI – AVERTISSEMENTS : CHUTES ET BASCULEMENTS

Vous apprendrez comment éviter de tomber ou de basculer pendant l'utilisation quotidienne de votre fauteuil.

3. VII — AVERTISSEMENTS : UTILISATION EN TOUTE SECURITE

Vous apprendrez à connaître les pratiques sûres et fiables pour une utilisation de votre fauteuil en toute sécurité.

4. VII – AVERTISSEMENTS : COMPOSANTS ET OPTIONS

Vous apprendrez à connaître les composants de votre fauteuil et à sélectionner les options vous assurant une sécurité accrue. N'hésitez pas à demander à votre revendeur Quickie agréé et au professionnel de santé qui vous suit de vous conseiller sur les meilleures options pour une utilisation sûre de votre fauteuil.

NOTE : *D'autres « Avertissements » apparaîtront également dans différentes sections de ce manuel. Il est impératif que vous respectiez toutes les consignes de sécurité indiquées dans cette section, à défaut de quoi, vous pourriez tomber, basculer ou perdre le contrôle de votre fauteuil, ce qui pourrait entraîner de graves blessures, pour vous ou toute autre personne.*

A. CHARGE MAXIMALE**⚠ AVERTISSEMENTS**

NE dépassez JAMAIS la charge maximale de 113,6 kg, pour le poids combiné de l'utilisateur et de tout élément transporté dans le fauteuil. Si vous dépassez cette limite, vous risquez de tomber, de basculer ou de perdre le contrôle de votre fauteuil, ce qui pourrait entraîner de graves blessures, pour vous ou toute autre personne.

B. MUSCULATION**⚠ AVERTISSEMENTS**

Ne JAMAIS utiliser ce fauteuil pour faire de la musculation si la charge totale (utilisateur + matériel) excède les 250 livres. Si vous ne respectez pas cette limite, vous risquez de tomber, de basculer ou de perdre le contrôle de votre fauteuil, ce qui pourrait entraîner de graves blessures, pour vous ou toute autre personne.

C. APPRENDRE À CONNAÎTRE VOTRE FAUTEUIL**⚠ AVERTISSEMENTS**

Chaque fauteuil est différent. Prenez le temps d'apprendre à connaître le vôtre. Démarrez lentement et sans à-coup. Si vous avez l'habitude d'utiliser un autre fauteuil, démarrez prudemment, car vous risqueriez de tomber, de basculer ou de perdre le contrôle de votre fauteuil, ce qui pourrait entraîner de graves blessures, pour vous ou toute autre personne.

D. RÉDUIRE LE RISQUE D'ACCIDENT**⚠ AVERTISSEMENTS**

1. AVANT d'utiliser ce fauteuil, le professionnel de santé qui vous suit doit vous apprendre à l'utiliser en toute sécurité.
2. Entraînez-vous à vous pencher et à monter et descendre du fauteuil pour connaître les limites de vos capacités. Faites-vous aider jusqu'à ce que vous sachiez comment l'éviter.
3. Vous devez développer vos propres méthodes d'utilisation, adaptées à vos besoins et à vos capacités physiques.
4. N'essayez JAMAIS d'effectuer une nouvelle manœuvre seul, avant de vous être assuré qu'elle ne comporte aucun risque.
5. Apprenez à connaître les endroits où vous comptez utiliser votre fauteuil. Étudiez les dangers et apprenez à les éviter.
6. Si vous n'êtes pas un utilisateur expérimenté, utilisez les roulettes anti-basculer pour éviter de basculer.

Si vous ne respectez pas ces consignes, vous risquez de tomber, de basculer ou de perdre le contrôle de votre fauteuil, ce qui pourrait entraîner de graves blessures, pour vous ou toute autre personne.

E. LISTE DE CONTRÔLE**⚠ AVERTISSEMENTS**

Avant d'utiliser votre fauteuil :

1. Vérifiez que le fauteuil avance sans gêne et que tous les composants du fauteuil fonctionnent normalement. Vérifiez l'éventuelle présence de bruits, de vibrations et assurez-vous que rien ne freine votre fauteuil. (Cela peut être un signe de faible pression des pneus, de fixations desserrées ou d'un problème avec votre fauteuil).
2. Faites réparer toute anomalie. Votre revendeur Quickie agréé peut vous aider à identifier et à régler le problème.
3. Vérifiez que les deux axes arrière à libération rapide sont verrouillés. Lorsqu'ils sont verrouillés, leur bouton « sort » complètement. S'ils ne sont pas verrouillés, la roue risque de se détacher et de causer un accident.
4. Si votre fauteuil est doté de roulettes anti-basculer, verrouillez-les.

REMARQUE : Reportez-vous au paragraphe « Roulettes anti-basculer » (Section VIII) pour connaître les conditions dans lesquelles il est recommandé de ne pas utiliser les roulettes anti-basculer.

Si vous ne respectez pas ces consignes, vous risquez de tomber, de basculer ou de perdre le contrôle de votre fauteuil, ce qui pourrait entraîner de graves blessures, pour vous ou toute autre personne.

F. MODIFICATIONS ET RÉGLAGES**⚠ AVERTISSEMENTS**

1. Si vous modifiez ou réglez votre fauteuil, sachez qu'il est souvent nécessaire d'apporter parallèlement d'autres modifications, sans lesquelles votre fauteuil risquerait de basculer.
2. Contactez votre revendeur Quickie agréé AVANT de procéder à un quelconque réglage ou modification de votre fauteuil.
3. Nous vous recommandons d'utiliser les roulettes anti-basculer jusqu'à ce que vous soyez habitué aux modifications que vous avez apportées et soyez sûr que vous ne risquez pas de tomber.
4. Toute modification ou utilisation non autorisée de pièces n'ayant pas été fournies ou approuvées par Sunrise peut modifier la structure de votre fauteuil. Ceci aura pour effet d'annuler la validité de la garantie et peut s'avérer être très dangereux.

Si vous ne respectez pas ces consignes, vous risquez de tomber, de basculer ou de perdre le contrôle de votre fauteuil, ce qui pourrait entraîner de graves blessures, pour vous ou toute autre personne.

G. ENVIRONNEMENT**⚠ AVERTISSEMENTS**

1. Soyez d'autant plus vigilant si vous devez utiliser votre fauteuil sur une surface mouillée ou glissante. Si vous n'êtes pas sûr de vous, demandez de l'aide.
2. L'eau et l'humidité excessive risquent de faire rouiller votre fauteuil et de l'endommager.
 - a. N'utilisez jamais votre fauteuil sous la douche, dans une piscine ou tout autre endroit humide. La structure et les pièces de votre fauteuil ne sont pas étanches. De la rouille ou de la corrosion pourrait apparaître.
 - b. Évitez les lieux à humidité excessive (par exemple, ne laissez pas votre fauteuil dans une salle de bain humide pendant que vous vous douchez).
 - c. Si votre fauteuil a pris l'eau ou si vous l'avez nettoyé, essuyez-le rapidement.

Si vous ne respectez pas ces consignes, vous risquez de tomber, de basculer ou de perdre le contrôle de votre fauteuil, ce qui pourrait entraîner de graves blessures, pour vous ou toute autre personne.

H. TERRAIN**⚠ AVERTISSEMENTS**

1. Votre fauteuil a été conçu pour être utilisé sur des surfaces rigides et planes, comme le béton, le bitume, les revêtements de sol intérieurs et les moquettes.
2. N'utilisez pas votre fauteuil dans le sable, dans la terre ou sur un terrain accidenté. Ceci pourrait endommager les roues ou les axes ou desserrer les fixations de votre fauteuil.

Si vous ne respectez pas ces consignes, vous risquez de tomber, de basculer ou de perdre le contrôle de votre fauteuil, ce qui pourrait entraîner de graves blessures, pour vous ou toute autre personne.

I. UTILISATION SUR ROUTE**⚠ AVERTISSEMENTS**

Dans la plupart des pays, il est interdit de rouler en fauteuil roulant sur les routes. Soyez conscient des dangers que représentent les véhicules motorisés sur les routes ou dans les parkings.

1. La nuit ou lorsque l'éclairage est faible, utilisez des bandes réfléchissantes sur votre fauteuil et sur vos vêtements.

2. En raison de votre position basse, les conducteurs des autres véhicules risquent de ne pas vous voir. Assurez-vous qu'ils vous ont bien vu avant de vous engager. En cas de doute, laissez-les passer et n'avancez que lorsque la voie est libre.

Si vous ne respectez pas ces consignes, vous risquez de tomber, de basculer ou de perdre le contrôle de votre fauteuil, ce qui pourrait entraîner de graves blessures, pour vous ou toute autre personne.

J. SECURITE A BORD D'UN VEHICULE MOTORISE

AVERTISSEMENTS

Les fauteuils Quickie ne répondent pas aux normes fédérales relatives au transport de personnes à bord d'un véhicule motorisé.

1. NE laissez JAMAIS quiconque s'asseoir dans le fauteuil pendant le transport à bord d'un véhicule.
 - a. Placez TOUJOURS l'utilisateur du fauteuil dans un siège prévu à cet effet pendant le transport.
 - b. Attachez TOUJOURS l'utilisateur avec les ceintures de sécurité ou tout autre système de retenue adéquat.
2. En cas d'accident ou d'arrêt brutal, l'utilisateur pourrait être éjecté du fauteuil. Les ceintures de fauteuils roulants n'ont pas été conçues pour amortir les chocs violents et l'utilisateur pourrait être blessé par la ceinture ou la sangle.
3. Ne placez JAMAIS le fauteuil sur le siège avant d'un véhicule. Il pourrait basculer et gêner le conducteur.
4. Attachez TOUJOURS le fauteuil de sorte qu'il ne puisse pas rouler ou basculer.
5. N'utilisez jamais un fauteuil qui se trouvait à bord d'un véhicule motorisé impliqué dans un accident.

Si vous ne respectez pas ces consignes, vous risquez de tomber, de basculer ou de perdre le contrôle de votre fauteuil, ce qui pourrait entraîner de graves blessures, pour vous ou toute autre personne.

K. BESOIN D'AIDE ?

AVERTISSEMENTS

Utilisateur :

Veillez à ce que toutes les personnes qui vous assistent lors de vos déplacements aient pris connaissance et respectent les consignes et avertissements.

Accompagnateurs :

1. Demandez au professionnel de santé qui suit l'utilisateur du fauteuil, de vous apprendre les méthodes sûres et appropriées à vos capacités et à celles de l'utilisateur.
2. Indiquez toujours à l'utilisateur ce que vous avez l'intention de faire et expliquez ce que vous attendez de lui. Ceci le mettra en confiance et réduira les risques d'accident.
3. Le fauteuil doit impérativement être équipé de poignées. Elles vous permettent de contrôler fermement l'arrière du fauteuil pour éviter qu'il ne bascule. Vérifiez que les poignées ne tournent pas dans le vide et ne glissent pas.
4. Pour éviter de vous faire mal au dos, adoptez une bonne position et les gestes adéquats. Lorsque vous soulevez ou soutenez l'utilisateur ou lorsque vous inclinez le fauteuil, pliez légèrement les genoux et maintenez votre dos aussi droit que possible.
5. Rappelez à l'utilisateur qu'il doit se pencher en arrière lorsque vous inclinez le fauteuil vers l'arrière.
6. Lorsque vous descendez un trottoir ou une marche, descendez le fauteuil lentement et en souplesse. Ne le laissez pas retomber brutalement au sol. Ceci pourrait l'abîmer ou blesser l'utilisateur.
7. Pour éviter de trébucher, libérez et dégagez les roulettes anti-basculer. Verrouillez TOUJOURS les roues arrière et remplacez les roulettes anti-basculer lorsque vous laissez l'utilisateur du fauteuil seul, même pour une très courte durée. Ceci réduira tout risque de basculement ou de perte de contrôle du fauteuil.

Si vous ne respectez pas ces consignes, vous risquez de tomber, de basculer ou de perdre le contrôle de votre fauteuil, ce qui pourrait entraîner de graves blessures, pour vous ou toute autre personne.

VI. AVERTISSEMENTS : CHUTES ET BASCULEMENTS

A. POINT D'ÉQUILIBRE

AVERTISSEMENTS

Le point de chute du fauteuil vers l'avant, l'arrière ou latéralement dépend de son point d'équilibre et de sa stabilité. La façon dont vous avez monté votre fauteuil, les options que vous avez sélectionnées et les modifications que vous avez apportées sont autant d'éléments qui ont un impact sur les risques de chute ou de basculement.

1. Les réglages les plus importants sont :
 - a. L'emplacement des roues arrière. Plus vous reculez le siège, plus votre fauteuil risque de basculer en arrière.
2. Les éléments suivants ont également un impact sur le point d'équilibre de votre fauteuil :
 - a. Changement de configuration de votre fauteuil, y compris :
 - La distance entre les roues arrière.
 - Le carrossage des roues arrière.
 - La hauteur du siège et son inclinaison.
 - L'angle d'inclinaison du dossier
 - b. Tout changement de la position de votre corps, de votre posture ou de la répartition du poids.
 - c. Le fait que vous roulez sur une rampe d'accès ou une pente.
 - d. L'utilisation d'un sac à dos ou autre et le cumul de poids.
3. Pour réduire le risque d'accident :
 - a. Consultez le professionnel de santé qui vous suit pour connaître l'emplacement des axes et roues avant le mieux adapté à votre utilisation.

- b. Contactez votre revendeur Quickie agréé AVANT de procéder à un quelconque réglage ou modification de votre fauteuil. Vous serez peut-être amené à procéder à des modifications supplémentaires pour rectifier le point d'équilibre.
- c. Soyez accompagné jusqu'à ce que vous connaissiez le point d'équilibre de votre fauteuil et sachiez comment éviter de basculer.
- d. Utilisez les roulettes anti-basculer.

Si vous ne respectez pas ces consignes, vous risquez de tomber, de basculer ou de perdre le contrôle de votre fauteuil, ce qui pourrait entraîner de graves blessures, pour vous ou toute autre personne.

B. S'HABILLER OU SE CHANGER

AVERTISSEMENTS

La répartition de votre poids risque de se déplacer si vous vous habillez ou vous changez dans le fauteuil. Pour réduire le risque de chute ou de basculement :

1. Faites tourner les roues avant jusqu'à ce qu'elles soient le plus en avant possible. Cela permet de stabiliser le fauteuil.
2. Verrouillez les roulettes anti-basculer. (Si votre fauteuil n'est pas doté de roulettes anti-basculer, adossez-le contre un mur et bloquez les deux roues arrière).

Si vous ne respectez pas ces consignes, vous risquez de tomber, de basculer ou de perdre le contrôle de votre fauteuil, ce qui pourrait entraîner de graves blessures, pour vous ou toute autre personne.

C. FAIRE UNE ROUE ARRIÈRE

⚠ AVERTISSEMENTS

« Faire une roue arrière » signifie : reporter le poids sur les roues arrière de sorte à faire décoller les roues avant du sol. Il est dangereux de faire une roue arrière, car vous risquez de faire basculer votre fauteuil. Cependant, faire une roue arrière peut parfois vous aider à surmonter des obstacles.

1. Consultez le professionnel de santé qui vous suit pour savoir si vous êtes apte à faire une roue arrière.
2. N'essayez pas de faire une roue arrière À MOINS que vous ne soyez un utilisateur habile de votre fauteuil ou soyez accompagné.

REMARQUE : Reportez-vous à la Section VII-A pour apprendre à faire une roue arrière.

Si vous ne respectez pas ces consignes, vous risquez de tomber, de basculer ou de perdre le contrôle de votre fauteuil, ce qui pourrait entraîner de graves blessures, pour vous ou toute autre personne.

D. OBSTACLES

⚠ AVERTISSEMENTS

Les obstacles et imperfections de la route (telles que les nids-de-poule et les trottoirs défoncés) peuvent endommager votre fauteuil et vous faire basculer ou perdre le contrôle de votre fauteuil.

Pour réduire les risques :

1. Soyez alerte au moindre signe de danger – regardez loin devant vous lorsque vous vous déplacez en fauteuil.
2. Chez vous et sur votre lieu de travail, assurez-vous que les sols et les surfaces sont bien de niveau et ne présentent aucun obstacle.
3. Enlevez ou couvrez les bandes de seuil entre les pièces.
4. Installez une rampe d'accès aux portes d'entrée. Vérifiez qu'il n'y a aucun dénivelé au bas de la rampe d'accès.
5. Pour rectifier votre point d'équilibre :
 - a. Penchez le haut de votre corps légèrement VERS L'AVANT au moment de MONTER un obstacle.
 - b. Penchez le haut de votre corps EN ARRIERE lorsque vous DESCENDEZ un obstacle ou passez d'un niveau élevé à un niveau inférieur.
6. Si votre fauteuil est doté de roulettes anti-basculer, vérifiez qu'elles sont bien installées avant de FRANCHIR un obstacle.
7. Gardez fermement vos mains sur la main-courante lorsque vous franchissez un obstacle.
8. Ne prenez jamais appui sur quoi que ce soit (meuble ou embrasure de porte) pour prendre de l'élan.

Si vous ne respectez pas ces consignes, vous risquez de tomber, de basculer ou de perdre le contrôle de votre fauteuil, ce qui pourrait entraîner de graves blessures, pour vous ou toute autre personne.

E. SE METTRE EN EXTENSION OU SE PENCHER

⚠ AVERTISSEMENTS

A chaque fois que vous vous penchez, vous déplacez le point d'équilibre de votre fauteuil. Vous pourriez tomber ou faire basculer votre fauteuil. En cas d'hésitation, demandez de l'aide ou utilisez un système permettant d'étendre votre portée.

1. NE vous mettez JAMAIS en extension et NE vous penchez JAMAIS si cela vous oblige à déplacer la répartition de votre poids ou à vous lever du siège.
2. NE vous mettez JAMAIS en extension et NE vous penchez JAMAIS si cela vous oblige à avancer sur votre siège. Votre fessier doit toujours rester en contact avec le dossier.
3. N'essayez JAMAIS d'attraper un objet avec les deux mains (vous seriez incapable de vous rattraper si le fauteuil venait à basculer).
4. NE vous penchez JAMAIS en arrière avant d'avoir vérifié que les roulettes anti-basculer sont en place.

5. NE vous penchez PAS par-dessus le dossier. Ceci pourrait endommager la structure de votre dossier et vous faire basculer.
6. Si vous devez vous pencher ou tendre le bras pour atteindre un objet quelconque :
 - a. Ne verrouillez pas les roues arrière. Cela crée un point de basculement et risque de faire basculer votre fauteuil.
 - b. Ne prenez pas appui sur les repose-pieds.

REMARQUE : A chaque fois que vous vous penchez vers l'avant, vous prenez inévitablement appui sur les repose-pieds. Si vous vous penchez trop, vous risquez de basculer.

- c. Approchez votre fauteuil le plus possible de l'objet que vous souhaitez attraper.
- d. N'essayez pas de ramasser un objet au sol en vous penchant vers l'avant. Vous risquez moins de basculer en vous penchant sur le côté.
- e. Faites tourner les roues avant jusqu'à ce qu'elles soient le plus avancées possible. Cela permet de stabiliser le fauteuil.

REMARQUE : Pour ce faire : avancez le fauteuil au-delà de l'objet que vous voulez attraper, puis faites marche arrière. Le fait de reculer fait pivoter les roues vers l'avant.

- f. Saisissez fermement une roue arrière ou un accoudoir d'une main. Ceci vous évitera de tomber si le fauteuil venait à basculer.

Si vous ne respectez pas ces consignes, vous risquez de tomber, de basculer ou de perdre le contrôle de votre fauteuil, ce qui pourrait entraîner de graves blessures, pour vous ou toute autre personne.

F. RECULER

⚠ AVERTISSEMENTS

Soyez extrêmement vigilant lorsque vous reculez. Votre fauteuil est au plus stable lorsque vous avancez. Si l'une des roues arrière venait à heurter un objet, vous risqueriez de perdre le contrôle de votre fauteuil ou de basculer.

1. Reculez votre fauteuil lentement et sans à-coup.
2. Si votre fauteuil est doté de roulettes anti-basculer, vérifiez qu'elles sont en place.
3. Faites des pauses régulières et assurez-vous que la voie est dégagée.

Si vous ne respectez pas ces consignes, vous risquez de tomber, de basculer ou de perdre le contrôle de votre fauteuil, ce qui pourrait entraîner de graves blessures, pour vous ou toute autre personne.

G. RAMPES D'ACCÈS, PENTES ET INCLINAISONS

⚠ AVERTISSEMENTS

Evoluer en pente, qu'il s'agisse d'une rampe d'accès ou d'une inclinaison, aura pour effet de déplacer le point d'équilibre de votre fauteuil. Votre fauteuil est moins stable lorsqu'il est incliné. Les roulettes anti-basculer ne peuvent pas toujours vous éviter de tomber ou de basculer.

1. N'utilisez pas votre fauteuil sur une pente inclinée à plus de 10 %. (Une pente de 10 % correspond à : un mètre de dénivellation tous les dix mètres).
2. Avancez toujours le plus droit possible, aussi bien en montant qu'en descendant. (N'avancez pas de biais sur une pente ou sur une rampe d'accès.)
3. Ne tournez pas et ne changez pas de direction lorsque vous êtes sur une pente.
4. Restez toujours au CENTRE de la rampe d'accès. Assurez-vous que la rampe est suffisamment large pour votre fauteuil et qu'aucune roue ne risque de passer par-dessus le rebord.
5. Ne vous arrêtez jamais en plein milieu d'une pente très inclinée. Vous pourriez perdre le contrôle de votre fauteuil.
6. N'utilisez JAMAIS les freins d'immobilisation pour ralentir ou stopper le fauteuil. Cela pourrait le déporter.
7. Faites attention aux :
 - a. Surfaces mouillées ou glissantes.

- b. Changements de degré d'inclinaison d'une pente (ou d'un bourrelet, d'une bosse ou d'un creux). Vous pourriez tomber ou faire basculer votre fauteuil.
 - c. Dénivelés en bas des pentes. (Un dénivelé, même s'il n'est que de 2 cm, peut bloquer la roue avant et faire basculer votre fauteuil.)
8. Pour réduire le risque de chute ou de basculement :
- a. Penchez toujours votre corps **VERS LE HAUT** de la pente. Ceci vous permettra de compenser le changement de point d'équilibre du fauteuil, provoqué par la pente ou l'inclinaison.
 - b. Tenez fermement la main-courante dans vos mains pour contrôler votre vitesse lorsque vous descendez une pente. Si vous allez trop vite, vous risquez de perdre le contrôle de votre fauteuil.
 - c. Si vous doutez de vos capacités, demandez de l'aide autour de vous.
9. Rampes d'accès chez vous et sur votre lieu de travail - Assurez-vous que les rampes d'accès chez vous et sur votre lieu de travail sont conformes aux réglementations en vigueur. Nous recommandons :
- a. Largeur : au moins 1,20 m de large.
 - b. Glissières de sécurité. Pour réduire les risques de chute, les rampes doivent être dotées de glissières de sécurité (ou de bordures surélevées d'au moins 7 cm).
 - c. Pente. Pas plus de 10 % d'inclinaison.
 - d. Surface. Plate et nivelée, avec une moquette fine ou un revêtement non glissant. (Sans bourrelet, bosse ni creux).
 - e. Renfort. La rampe doit être **RIGIDE**. Si nécessaire, faites ajouter un renfort pour qu'elle ne fléchisse pas au moment où vous roulez dessus.
 - f. Évitez les dénivelés. Il est parfois utile de rajouter une section au bas d'une rampe pour amortir la transition.

Si vous ne respectez pas ces consignes, vous risquez de tomber, de basculer ou de perdre le contrôle de votre fauteuil, ce qui pourrait entraîner de graves blessures, pour vous ou toute autre personne.

H. MONTER ET DESCENDRE DE VOTRE FAUTEUIL

AVERTISSEMENTS

Il est dangereux de monter et de descendre du fauteuil lorsque vous êtes seul. Cela nécessite un bon équilibre et de l'agilité. Sachez qu'à chaque fois que vous montez ou descendez de votre fauteuil, il y a toujours un bref instant où celui-ci ne se trouve pas sous vous. Pour éviter de tomber :

1. Travaillez avec le professionnel de santé qui vous suit pour apprendre des méthodes sûres.
 - a. Apprenez à positionner votre corps et à vous tenir lorsque vous montez ou descendez du fauteuil.
 - b. Faites-vous aider jusqu'à ce que vous sachiez monter et descendre seul de votre fauteuil en toute sécurité.
2. Avant de monter ou de descendre du fauteuil, pensez à bloquer les roues arrière. Cela les empêchera de tourner.

REMARQUE : Ceci n'empêchera PAS votre fauteuil de glisser ou de basculer en cas de problème.

3. Vérifiez régulièrement la pression des pneus. Si les pneus sont mal gonflés, les freins d'immobilisation adhèrent moins bien à la roue.
4. Placez le fauteuil aussi près que possible du siège sur lequel vous voulez vous asseoir. Si possible, utilisez une plaque de transfert.
5. Faites tourner les roues avant jusqu'à ce qu'elles soient le plus en avant possible.
6. Si vous le pouvez, enlevez ou rabattez les repose-pieds.
 - a. Faites attention de ne pas vous coincer les pieds entre les repose-pieds.

- b. Évitez de prendre appui sur les repose-pieds. Cela pourrait faire basculer le fauteuil.
7. Pensez à écarter les accoudoirs pour qu'ils ne vous gênent pas.
 8. Lorsque vous montez ou descendez du fauteuil, veillez à vous placer le plus au fond possible du siège. Cela réduira le risque de voir le fauteuil basculer ou glisser.

Si vous ne respectez pas ces consignes, vous risquez de tomber, de basculer ou de perdre le contrôle de votre fauteuil, ce qui pourrait entraîner de graves blessures, pour vous ou toute autre personne.

I. TROTTOIRS ET MARCHES

AVERTISSEMENTS

1. Toutes les personnes susceptibles de vous aider doivent impérativement lire et respecter les consignes et avertissements contenus dans le chapitre « Pour une utilisation en toute sécurité » (Section VII).
2. N'essayez pas de monter ou descendre un trottoir ou une marche seul, **À MOINS QUE** vous ne soyez un utilisateur expérimenté de ce fauteuil et si :
 - a. vous savez faire une roue arrière
 - b. vous êtes certain d'avoir assez de force et un bon équilibre.
3. Déverrouillez et relevez les roulettes anti-basculer, de manière à ne pas gêner.
4. N'essayez pas de monter un trottoir ou une marche élevée (plus de 10 cm de haut) **À MOINS** d'être accompagné. Votre fauteuil pourrait aller outre son point d'équilibre et basculer.
5. Lorsque vous montez et descendez un trottoir ou une marche, veillez toujours à avancer bien droit par rapport à l'obstacle. Si vous êtes de biais, vous risquez de tomber ou de faire basculer le fauteuil.
6. N'oubliez pas que l'impact subi par votre fauteuil lorsque vous descendez un trottoir ou une marche, peut endommager votre fauteuil ou desserrer les fixations.

Si vous ne respectez pas ces consignes, vous risquez de tomber, de basculer ou de perdre le contrôle de votre fauteuil, ce qui pourrait entraîner de graves blessures, pour vous ou toute autre personne.

J. ESCALIERS

AVERTISSEMENTS

1. N'utilisez **JAMAIS** votre fauteuil dans les escaliers, **À MOINS** d'être accompagné. Vous pourriez tomber ou faire basculer votre fauteuil.
2. Toutes les personnes susceptibles de vous aider doivent impérativement lire et respecter les consignes et avertissements énumérés au paragraphe « Accompagnateurs » (Section V) et « Pour une utilisation en toute sécurité » (Section VII).

Si vous ne respectez pas ces consignes, vous risquez de tomber, de basculer ou de perdre le contrôle de votre fauteuil, ce qui pourrait entraîner de graves blessures, pour vous ou toute autre personne.

K. ESCALATORS

AVERTISSEMENTS

N'utilisez JAMAIS ce fauteuil sur un escalator, même si vous êtes accompagné. Vous pourriez tomber ou faire basculer le fauteuil.

Si vous ne respectez pas ces consignes, vous risquez de tomber, de basculer ou de perdre le contrôle de votre fauteuil, ce qui pourrait entraîner de graves blessures, pour vous ou toute autre personne.

AVERTISSEMENTS

Avant d'assister un utilisateur de fauteuil roulant, lisez les avertissements « Accompagnateur » (Section V) et suivez les consignes. Vous devrez apprendre les méthodes sûres et appropriées à vos capacités.

A. APPRENDRE À FAIRE UNE ROUE ARRIÈRE

AVERTISSEMENTS

Pour aider un utilisateur à apprendre à faire une roue arrière, suivez les étapes suivantes :

1. Lisez les avertissements au paragraphe « FAIRE UNE ROUE ARRIÈRE ». (Voir Section VI-C.)
2. Restez derrière le fauteuil. Vous devez être capable de bouger avec le fauteuil en cas de besoin, pour l'empêcher de basculer.
3. Maintenez vos mains SOUS les poignées, prêt à rattraper le fauteuil s'il venait à basculer en arrière.
4. Lorsque vous êtes prêt, demandez à l'utilisateur de placer ses mains sur la partie avant de la main-courante.
5. Demandez-lui de procéder à un rapide mouvement ARRIÈRE des roues arrière, très vite suivi par un brusque mouvement AVANT. (Le fauteuil s'inclinera jusqu'au point d'équilibre des roues arrière).
6. Demandez à l'utilisateur de donner des petits mouvements de la main-courant pour rester en équilibre.

Si vous ne respectez pas ces consignes, vous risquez de tomber, de basculer ou de perdre le contrôle de votre fauteuil, ce qui pourrait entraîner de graves blessures, pour vous ou toute autre personne.

B. DESCENDRE UN TROTTOIR OU UNE MARCHÉ

AVERTISSEMENTS

Suivez les étapes ci-dessous pour aider l'utilisateur à descendre un trottoir ou une marche EN MARCHÉ ARRIÈRE :

1. Restez derrière le fauteuil.
2. Avant d'atteindre le bord du trottoir ou de la marche, faites pivoter le fauteuil et tirez-le en arrière.
3. Tout en regardant par-dessus votre épaule, reculez lentement jusqu'à ce que vous ayez descendu le trottoir ou la marche.
4. Tirez le fauteuil vers vous jusqu'à ce que les roues arrière atteignent le bord du trottoir ou de la marche. Laissez ensuite les roues arrière descendre lentement le long du trottoir ou de la marche.
5. Une fois que les roues arrière sont en bas du trottoir ou de la marche, inclinez le fauteuil en son point d'équilibre. Les roues avant doivent décoller.
6. Maintenez le fauteuil en équilibre et reculez de quelques pas. Faites pivoter le fauteuil et laissez les roues avant retomber délicatement au sol.

Si vous ne respectez pas ces consignes, vous risquez de tomber, de basculer ou de perdre le contrôle de votre fauteuil, ce qui pourrait entraîner de graves blessures, pour vous ou toute autre personne.

C. MONTER UN TROTTOIR OU UNE MARCHÉ

AVERTISSEMENTS

Suivez les étapes ci-dessous pour aider l'utilisateur à monter un trottoir ou une marche EN MARCHÉ AVANT :

1. Restez derrière le fauteuil.
2. Tout en faisant face au trottoir, faites basculer le fauteuil sur ses roues arrière de façon à ce que les roues avant puissent franchir le trottoir ou la marche.

3. Avancez et placez les roues avant sur le haut du trottoir ou de la marche, après vous être assuré d'en avoir bien franchi le bord.
4. Continuez à avancer jusqu'à ce que les roues arrière touchent le trottoir ou la marche. Soulevez le fauteuil et faites reposer les roues arrière sur le haut du trottoir ou de la marche.

Si vous ne respectez pas ces consignes, vous risquez de tomber, de basculer ou de perdre le contrôle de votre fauteuil, ce qui pourrait entraîner de graves blessures, pour vous ou toute autre personne.

D. MONTER DES ESCALIERS

AVERTISSEMENTS

1. Deux personnes au moins doivent être présentes pour monter un fauteuil et son occupant en haut d'un escalier.
2. Le fauteuil et son occupant doivent tourner le dos à l'escalier.
3. La personne située à l'arrière dirige la manœuvre. C'est elle qui incline le fauteuil en son point d'équilibre.
4. Une deuxième personne placée à l'avant tient le fauteuil par une partie non amovible du châssis avant et soulève le fauteuil, en montant une marche à la fois.
5. Les deux personnes montent une marche à la fois, jusqu'en bas de l'escalier.

Si vous ne respectez pas ces consignes, vous risquez de tomber, de basculer ou de perdre le contrôle de votre fauteuil, ce qui pourrait entraîner de graves blessures, pour vous ou toute autre personne.

E. DESCENDRE DES ESCALIERS

AVERTISSEMENTS

1. Deux personnes au moins doivent être présentes pour descendre un fauteuil et son occupant en bas d'un escalier.
2. Le fauteuil et son occupant doivent descendre en faisant FACE à l'escalier.
3. La personne située à l'arrière dirige la manœuvre. Elle incline le fauteuil en son point d'équilibre et le fait avancer jusqu'au bord de la marche du haut.
4. La seconde personne se tient sur la troisième marche en partant du haut et attrape le châssis du fauteuil. Elle descend le fauteuil une marche à la fois en laissant à chaque fois les roues arrière reposer sur le rebord de la marche.
5. Les deux personnes descendent une marche à la fois, jusqu'en bas de l'escalier.

Si vous ne respectez pas ces consignes, vous risquez de tomber, de basculer ou de perdre le contrôle de votre fauteuil, ce qui pourrait entraîner de graves blessures, pour vous ou toute autre personne.

F. ENTRETIEN

AVERTISSEMENTS

1. Inspectez et entretenez votre fauteuil conformément au tableau fourni.
2. Si vous détectez une anomalie, amenez votre fauteuil pour révision ou réparation avant de le réutiliser.
3. Au moins une fois par an, faites faire une révision complète de votre fauteuil et un contrôle de sécurité par un revendeur Quickie agréé.

Si vous ne respectez pas ces consignes, vous risquez de tomber, de basculer ou de perdre le contrôle de votre fauteuil, ce qui pourrait entraîner de graves blessures, pour vous ou toute autre personne. Pour plus d'informations sur l'entretien de votre fauteuil, reportez-vous à la section XII : Entretien.

A. ROULETTES ANTI-BASCULE (EN OPTION)**⚠ AVERTISSEMENTS**

Les roulettes anti-bascule permettent de stabiliser votre fauteuil dans la plupart des conditions normales d'utilisation, évitant ainsi qu'il ne bascule en arrière.

1. Sunrise recommande fortement l'utilisation de roulettes anti-bascule :
 - a. À MOINS que vous ne soyez un utilisateur expérimenté et soyez sûr que vous ne risquez pas de basculer.
 - b. Après chaque réglage ou modification de votre fauteuil. Il est possible que les modifications apportées rendent le fauteuil moins stable. Utilisez les roulettes anti-bascule jusqu'à ce que vous soyez habitué au changement et soyez sûr que vous ne risquez pas de basculer.
2. Lorsqu'elles sont installées (en position basse), les roulettes anti-bascule doivent être ENTRE 4 et 5 cm du sol.
 - a. Si elles sont trop HAUTES, elles n'empêcheront pas le fauteuil de basculer en arrière.
 - b. Si elles sont trop BASSES, elles heurteront les obstacles que vous serez amené à rencontrer en condition normale, au cours de vos déplacements. Vous risqueriez de tomber ou de faire basculer votre fauteuil.
3. Veillez à ce que les roulettes anti-bascule soient toujours en place, SAUF SI :
 - a. Vous êtes accompagné ; ou si
 - b. vous devez monter ou descendre un trottoir ou surmonter un obstacle et savez le faire sans les roulettes anti-bascule. Dans ce cas, vérifiez qu'elles sont relevées.

Si vous ne respectez pas ces consignes, vous risquez de tomber, de basculer ou de perdre le contrôle de votre fauteuil, ce qui pourrait entraîner de graves blessures, pour vous ou toute autre personne.

B. ACCOUDOIRS**⚠ AVERTISSEMENTS**

Les accoudoirs sont amovibles et ne sont pas prévus pour supporter le poids du fauteuil.

1. NE soulevez JAMAIS le fauteuil par les accoudoirs. Ils pourraient se détacher ou casser.
2. Soulevez toujours le fauteuil en saisissant des parties fixes, non amovibles du châssis.

Si vous ne respectez pas ces consignes, vous risquez de tomber, de basculer ou de perdre le contrôle de votre fauteuil, ce qui pourrait entraîner de graves blessures, pour vous ou toute autre personne.

C. COUSSIN ET SIÈGE EN TOILE**⚠ AVERTISSEMENTS**

1. Le siège en toile et le coussin en mousse standard du Quickie ne sont pas prévus pour soulager la pression.
2. Si vous souffrez d'escarres ou êtes un sujet à risque, peut-être aurez-vous besoin d'un système d'assise spécial ou d'un dispositif pour le contrôle de votre posture. Consultez le professionnel de santé qui vous suit pour savoir si un tel dispositif est nécessaire à votre bien-être.

Si vous ne respectez pas ces consignes, vous risquez de tomber, de basculer ou de perdre le contrôle de votre fauteuil, ce qui pourrait entraîner de graves blessures, pour vous ou toute autre personne.

D. FIXATIONS**⚠ AVERTISSEMENTS**

La plupart des vis, boulons et écrous de ce fauteuil sont des fixations ultra résistantes. L'utilisation de fixations inadéquates pourra nuire au bon fonctionnement de votre fauteuil.

1. N'utilisez QUE des fixations fournies par un revendeur Quickie agréé (ou de type et de résistance similaire, indiqués sur les têtes).

2. Des fixations trop ou pas assez serrées peuvent entraîner une défaillance ou endommager certains composants de votre fauteuil.
3. Si les boulons ou les vis sont desserrés, resserrez-les tout de suite.

Si vous ne respectez pas ces consignes, vous risquez de tomber, de basculer ou de perdre le contrôle de votre fauteuil, ce qui pourrait entraîner de graves blessures, pour vous ou toute autre personne.

E. REPOSE-PIEDS**⚠ AVERTISSEMENTS**

1. En leur point le plus bas, les repose-pieds doivent être AU MOINS à 2,5" du sol. S'ils sont trop BAS, ils heurteront les obstacles que vous pourriez rencontrer en condition normale aux cours de vos déplacements. Vous risqueriez de tomber ou de faire basculer votre fauteuil.
2. Pour éviter de trébucher ou de tomber lorsque vous montez ou descendez de votre fauteuil :
 - a. Veillez à ne pas vous prendre les pieds entre les repose-pieds.
 - b. Évitez de prendre appui sur les repose-pieds, car le fauteuil pourrait basculer vers l'avant.
3. NE soulevez JAMAIS le fauteuil par les repose-pieds. Ils sont amovibles et ne sont pas prévus pour supporter le poids du fauteuil. Soulevez toujours le fauteuil en saisissant des parties fixes, non amovibles du châssis.

Si vous ne respectez pas ces consignes, vous risquez de tomber, de basculer ou de perdre le contrôle de votre fauteuil, ce qui pourrait entraîner de graves blessures, pour vous ou toute autre personne.

F. PNEUS**⚠ AVERTISSEMENTS**

Un bon gonflage prolongera la durée de vie de vos pneus et facilitera l'utilisation et les manœuvres de votre fauteuil.

1. N'utilisez pas votre fauteuil si l'un des pneus est sous ou sur-gonflé. Contrôlez la pression des pneus toutes les semaines en vous référant aux valeurs de gonflage indiquées sur le flanc du pneu.
2. Si la pression d'un pneu arrière est faible, le frein de la roue correspondante risque de ne pas adhérer et de laisser la roue tourner à un moment où vous ne vous y attendez pas.
3. Une faible pression dans l'un des pneus risque de déporter le fauteuil, entraînant une perte de contrôle.
4. Un pneu sur-gonflé risque d'exploser.

Si vous ne respectez pas ces consignes, vous risquez de tomber, de basculer ou de perdre le contrôle de votre fauteuil, ce qui pourrait entraîner de graves blessures, pour vous ou toute autre personne.

G. CEINTURE DE POSITIONNEMENT (EN OPTION)**⚠ AVERTISSEMENTS**

Les ceintures de positionnement NE SERVENT QU'À maintenir la posture de l'utilisateur. Une mauvaise utilisation de ces ceintures peut entraîner de graves blessures, voire être fatale à l'utilisateur.

1. Veillez à ce que l'utilisateur ne glisse pas dans son siège. Cela pourrait comprimer sa cage thoracique ou entraîner une suffocation sous la pression de la ceinture.
2. Les ceintures doivent être bien ajustées sans être trop serrées, pour ne pas gêner la respiration. Vous devriez pouvoir passer la main à plat entre la ceinture et le torse de l'utilisateur.
3. Une cale pelvienne ou un dispositif similaire peut aider à maintenir l'utilisateur en place dans le siège. Contactez le professionnel de santé qui suit l'utilisateur pour savoir si un tel dispositif est nécessaire.
4. N'utilisez les ceintures qu'avec un utilisateur capable de réagir en cas de besoin. L'utilisateur doit être capable de détacher facilement la ceinture en cas d'urgence.
5. N'utilisez JAMAIS les ceintures de positionnement :
 - a. Comme système de retenue de l'occupant du fauteuil. Cela nécessite une prescription médicale.
 - b. Avec un utilisateur comateux ou agité.

- c. Comme système de retenue dans un véhicule motorisé. En cas d'accident ou d'arrêt brutal, l'utilisateur pourrait être éjecté du fauteuil. Les ceintures de fauteuils roulants n'ont pas été conçues pour amortir les chocs violents et l'utilisateur pourrait être blessé par la ceinture ou la sangle.

Si vous ne respectez pas ces consignes, vous risquez de tomber, de basculer ou de perdre le contrôle de votre fauteuil, ce qui pourrait entraîner de graves blessures, pour vous ou toute autre personne.

H. BLOC D'ENTRAÎNEMENT

AVERTISSEMENTS

N'installez jamais de bloc d'entraînement sur un fauteuil Quickie. Si vous le faites :

1. Cela modifiera le point d'équilibre du fauteuil, qui risquera alors de basculer.
2. Cela altèrera le châssis et annulera la garantie.

Si vous ne respectez pas ces consignes, vous risquez de tomber, de basculer ou de perdre le contrôle de votre fauteuil, ce qui pourrait entraîner de graves blessures, pour vous ou toute autre personne.

I. POIGNÉES (EN OPTION)

AVERTISSEMENTS

Lorsque vous êtes accompagné, veillez à ce que le fauteuil soit doté de poignées.

1. Elles permettent à l'accompagnateur de tenir fermement l'arrière du fauteuil pour éviter qu'il ne bascule. L'accompagnateur doit impérativement pousser le fauteuil par les poignées.
2. Vérifiez que les poignées ne tournent pas dans le vide et ne glissent pas.

Si vous ne respectez pas ces consignes, vous risquez de tomber, de basculer ou de perdre le contrôle de votre fauteuil, ce qui pourrait entraîner de graves blessures, pour vous ou toute autre personne.

J. AXES A LIBERATION RAPIDE

AVERTISSEMENTS

1. N'utilisez pas le fauteuil avant d'avoir vérifié que les deux axes à libération rapide sont enclenchés. Un axe déverrouillé risque de se détacher pendant l'utilisation du fauteuil et de faire tomber l'utilisateur.
2. L'axe n'est verrouillé qu'une fois que le bouton à libération rapide sort complètement. Un axe déverrouillé risque de se détacher pendant l'utilisation du fauteuil, résultant en une chute, un basculement ou une perte de contrôle, pouvant blesser l'utilisateur ou toute autre personne.

Si vous ne respectez pas ces consignes, vous risquez de tomber, de basculer ou de perdre le contrôle de votre fauteuil, ce qui pourrait entraîner de graves blessures, pour vous ou toute autre personne.

K. ROUES ARRIÈRE

AVERTISSEMENTS

Tout changement dans le montage des roues arrière est susceptible de modifier le point d'équilibre de votre fauteuil.

1. Plus vous avancez les axes arrière, plus vous risquez de basculer en arrière.
2. Demandez au professionnel de santé qui vous suit quelle est la meilleure configuration des axes arrière pour votre fauteuil. Ne modifiez pas les réglages À MOINS d'être certain que vous ne risquez pas de basculer.
3. Après avoir modifié les axes arrière, n'oubliez pas de régler les freins arrière en conséquence.
 - a. Autrement les freins pourraient ne pas fonctionner.
 - b. Vérifiez que les bras de freinage, lorsqu'ils sont actionnés, s'enfoncent bien dans les pneus d'au moins 1/8".

Si vous ne respectez pas ces consignes, vous risquez de tomber, de basculer ou de perdre le contrôle de votre fauteuil, ce qui pourrait entraîner de graves blessures, pour vous ou toute autre personne.

L. FREINS D'IMMOBILISATION

AVERTISSEMENTS

Les freins arrière ne servent PAS à ralentir ou à stopper un fauteuil en déplacement. Ils servent à maintenir votre fauteuil immobilisé une fois que vous êtes à l'arrêt complet.

1. N'utilisez JAMAIS les freins arrière pour ralentir ou stopper le fauteuil en déplacement. Ceci pourrait vous déporter et vous faire perdre le contrôle de votre fauteuil.
2. Pour empêcher les roues arrière de tourner, serrez les deux freins arrière lorsque vous montez ou descendez de votre fauteuil.
3. Si la pression d'un pneu arrière est faible, le frein du pneu en question pourrait ne pas accrocher et laisserait la roue tourner à un moment où vous ne vous y attendez pas.
4. Vérifiez que les bras de freinage, lorsqu'ils sont actionnés, s'enfoncent bien dans les pneus d'au moins 1/8". Si tel n'est pas le cas, les freins pourraient ne pas fonctionner.

Si vous ne respectez pas ces consignes, vous risquez de tomber, de basculer ou de perdre le contrôle de votre fauteuil, ce qui pourrait entraîner de graves blessures, pour vous ou toute autre personne.

M. SYSTÈMES D'ASSISE MODIFIÉS

AVERTISSEMENTS

L'utilisation d'un système d'assise non approuvé par Sunrise pourrait avoir une incidence sur le point d'équilibre de votre fauteuil et pourrait le faire basculer.

1. Ne modifiez pas le système d'assise de votre fauteuil sans avoir PRE-ALABLEMENT consulté votre revendeur Quickie agréé.
2. L'utilisation d'un système d'assise non approuvé par Sunrise pourrait avoir une incidence sur le mécanisme de pliage de votre fauteuil.
3. Il est interdit d'utiliser un système d'assise non fourni par Sunrise pendant le transit.

Si vous ne respectez pas ces consignes, vous risquez de tomber, de basculer ou de perdre le contrôle de votre fauteuil, ce qui pourrait entraîner de graves blessures, pour vous ou toute autre personne.

N. TOILE

AVERTISSEMENTS

1. Si la toile du siège ou du dossier présente des signes d'usure, remplacez-la dès que possible afin d'éviter toute détérioration.
2. Le tissu de la sangle finira par s'user avec le temps. Vérifiez que le tissu n'est pas effiloché, usé ou détendu à hauteur des trous de rivet.
3. Evitez de vous laisser tomber dans le siège. Cela détendra la toile et vous obligera à l'inspecter et à la changer plus souvent.
4. Un lavage excessif ou une trop grande humidité aura pour effet de réduire l'efficacité de l'ignifugeant de la toile.

Si vous ne respectez pas ces consignes, vous risquez de tomber, de basculer ou de perdre le contrôle de votre fauteuil, ce qui pourrait entraîner de graves blessures, pour vous ou toute autre personne.

A. MONTAGE

Les procédures de montage et de réglage décrites ci-après sont plus faciles à effectuer en posant le fauteuil sur une table ou sur une surface plane, comme un établi.

Serrage dynamométrique : Le serrage dynamométrique correspond au serrage optimal devant être appliqué à une fixation particulière. Il est recommandé d'utiliser une clé dynamométrique exprimée en in.-lbs pour serrer les fixations des fauteuils roulants Quickie. Sauf indication contraire, utilisez une clé de 60 in/lbs. Pour le réglage du fauteuil.

B. MONTAGE ET DÉMONTAGE DES ROUES ARRIÈRE

⚠ AVERTISSEMENTS

N'utilisez pas le fauteuil avant d'avoir vérifié que les deux axes à libération rapide sont enclenchés. Un axe déverrouillé risque de se détacher pendant l'utilisation du fauteuil et de faire tomber l'utilisateur.

REMARQUE : L'axe n'est verrouillé que si le bouton à libération rapide sort complètement. (Fig. A).

1. Pour monter la roue
 - a. Faites complètement ressortir le bouton à libération rapide. Cela libère les roulements à billes à l'autre extrémité.
 - b. Insérez l'axe dans le moyeu de la roue arrière.
 - c. Appuyez sur le bouton (1) tout en faisant glisser l'axe (2) dans le manchon de l'essieu (3).
 - d. Lâchez le bouton pour enclencher l'axe à l'intérieur du manchon. Ajustez l'axe s'il ne s'enclenche pas. (Voir Section C)
 - e. Répétez les étapes pour l'autre roue.
2. Pour démonter la roue
 - a. Faites complètement ressortir le bouton à libération rapide.
 - b. Retirez la roue en faisant glisser l'axe hors du manchon.
 - c. Répétez les étapes pour l'autre roue.

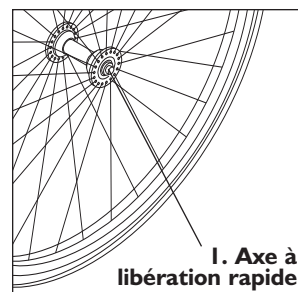
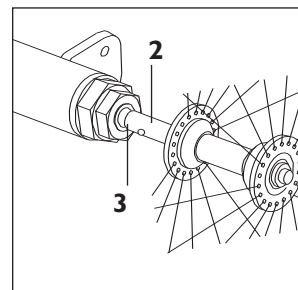

Figure A



C. RÉGLAGE DE L'AXE

1. Pour régler l'essieu vous aurez besoin d'une clé 3/4" afin de tourner les écrous d'essieu extérieurs.
2. Vous utiliserez également une clé 1/2" pour maintenir le roulement à billes, situé en face de l'essieu pour empêcher l'essieu de tourner.
3. Tournez l'écrou extérieur de l'essieu dans le sens anti-horaire pour serrer.
4. Il ne devrait y avoir que 10 millièmes de pouce (0,010) de jeu.

D. DOSSIER (FIXE OU RABATTABLE)

1. Installation du dossier

Pour installer le dossier, retirez l'écrou, la selle en plastique et le boulon du montant du dossier. Mettez le dossier en position droite et replacez-le dans le trou inférieur (A). Resserrez les boulons avec une torsion de 65 in-lbs. (7,3 Nm). Ne serrez pas trop fort pour éviter d'aplatir le montant.

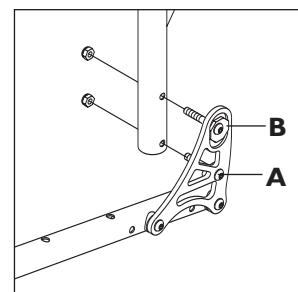

2. Réglage de l'angle d'inclinaison du dossier

L'inclinaison des dossiers est standard sur tous les fauteuils Quickie.

- a. Desserrez le boulon et l'écrou de part et d'autre du fauteuil.
- b. Tournez la rondelle excentrique (B) de l'équerre de réglage pour augmenter ou réduire l'angle d'inclinaison.
- c. Resserrez les boulons et écrous.
- d. Le réglage doit être parfaitement identique des deux côtés du fauteuil.

3. Réglage de la hauteur (Aluminium seulement) (Dossier 9" non compris)

Le réglage de la hauteur du dossier est une caractéristique standard de votre fauteuil.

1. Retirez la toile du cadre du dossier.
2. Repérez le montant du dossier (C) qui s'insère dans le cadre du dossier et qui est tenu par un bouton poussoir (D) sur le côté.
3. Il y a dans le cadre du dossier (E), plusieurs orifices disposés à 1" d'intervalle, vous permettant de régler le dossier à la hauteur désirée.
4. Enfoncez le bouton poussoir et placez le montant du dossier dans le trou correspondant à la hauteur souhaitée.
5. Vérifiez que le bouton poussoir est bien enclenché dans le cadre.
6. Replacez la toile du dossier.
7. Fermez les bandes VELCRO® au dos.

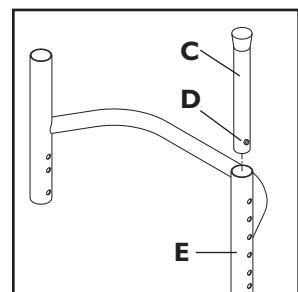

E. INSTALLATION DES PROTECTIONS LATÉRALES

Votre fauteuil All Court a été monté avec un dossier fixe ou pliable. Déterminez la configuration de votre fauteuil et suivez les instructions d'installation correspondantes. Vous pouvez monter vos protections latérales de deux manières :

1. Décalage Zéro

La largeur des protections latérales est identique à celle du cadre du siège. Les protections latérales se placent à l'intérieur de la plaque de fixation du dossier.

2. Décalage 1/4"

Le cadre du siège est 1/2" plus large que les protections latérales (1/4" de chaque côté). Les protections latérales se placent à l'extérieur de la plaque de fixation du dossier.

DOSSIER PLIABLE – Décalage Zéro (Fig. A)

1. Retirez la vis (2), l'écrou (3), la rondelle excentrique (4) et la selle de décalage en plastique (5) de la plaque de fixation / montant du dossier.
2. **Aluminium** – Remplacez la vis de 1-3/4" (2) par une vis de 1-7/8" (2A) et remplacez la selle de décalage en plastique (5) (ainsi que l'élément à l'intérieur) par une selle en plastique (5A) sans décalage (aucun élément à l'intérieur).
Titane – Remplacez la vis de 1-7/8" (2) par une vis de 2" (2A) et remplacez la selle de décalage en plastique (5) (ainsi que l'élément à l'intérieur) par une selle en plastique (5A) sans décalage (aucun élément à l'intérieur).
3. Tout en maintenant la selle en place (5A) contre le montant du dossier, faites glisser la protection latérale (6) et la rondelle en plastique (7) entre la plaque de fixation du dossier (1) et la selle en plastique (5A), comme illustré à la Fig. A.
4. Sélectionnez la hauteur de la protection latérale en alignant l'un des orifices de la protection avec les trous de la plaque de fixation (1), la rondelle en plastique (7), la selle en plastique (5A) et le montant du dossier.
5. Insérez la vis (2A) en la faisant passer à travers la rondelle excentrique (4), la plaque de fixation (1), la rondelle en plastique (7), la protection latérale (6), la selle en plastique (5A) et le montant du dossier. Ajoutez l'écrou (3)
6. Alignez la fente de la protection latérale avec le trou dans le cadre du siège.
7. Insérez la longue vis de 1-7/8" (8) à travers la bague (9), la rondelle en plastique (7), la fente de la protection latérale, la deuxième rondelle en plastique (7), la selle en plastique (5A) et enfin le cadre du siège. Ajoutez l'écrou (3A)
8. Serrez les vis (2A et 8) et les écrous (3 et 3A).
9. Répétez cette étape pour le côté opposé.
10. Essayez de plier le dossier – si nécessaire, serrez ou dévissez la vis (8) et l'écrou (3A) pour obtenir la résistance désirée.

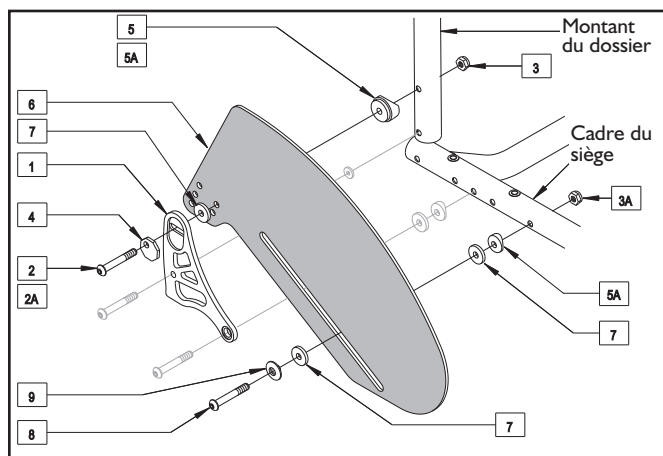

Figure A – Dossier pliable, Décalage Zéro

DOSSIER PLIABLE – Décalage 1/4" (Fig. B)

1. Retirez la vis (2), l'écrou (3) et la rondelle excentrique (4) de la plaque de fixation / montant du dossier.
2. **Aluminium** – Remplacez la vis de 1-3/4" (2) par la vis de 2" (2A).
Titane – Remplacez la vis de 1-7/8" (2) par la vis de 2" (2A).
3. Sélectionnez la hauteur de la protection latérale en alignant l'un des orifices de la protection avec les trous de la plaque de fixation (1), la rondelle en plastique (7), la selle en plastique (5) et le montant du dossier.
4. Insérez la vis de 2" (2A) en la faisant passer à travers la protection latérale (6), la rondelle en plastique (7), la rondelle excentrique (4), la plaque de fixation (1), la selle en plastique (5) et le montant du dossier. Ajoutez l'écrou (3)
5. Alignez la fente de la protection latérale avec le trou dans le cadre du siège.
6. Insérez une vis de 2" (2B) à travers la bague (9), la rondelle en plastique (7), la fente de la protection latérale, la rondelle en plastique (7), la selle en plastique (5) et enfin le cadre du siège. Ajoutez l'écrou (3A)
7. Serrez les vis (2A et 2B) et les écrous (3 et 3A).
8. Répétez cette étape pour le côté opposé.
9. Essayez de plier le dossier – si nécessaire, serrez ou dévissez la vis (2B) et l'écrou (3A) pour obtenir la résistance désirée.

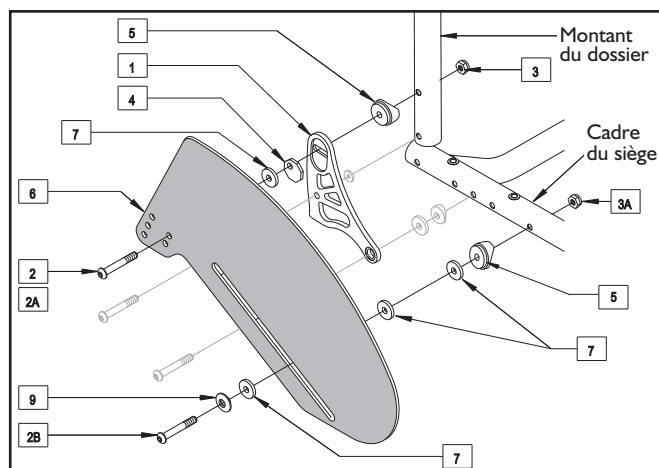
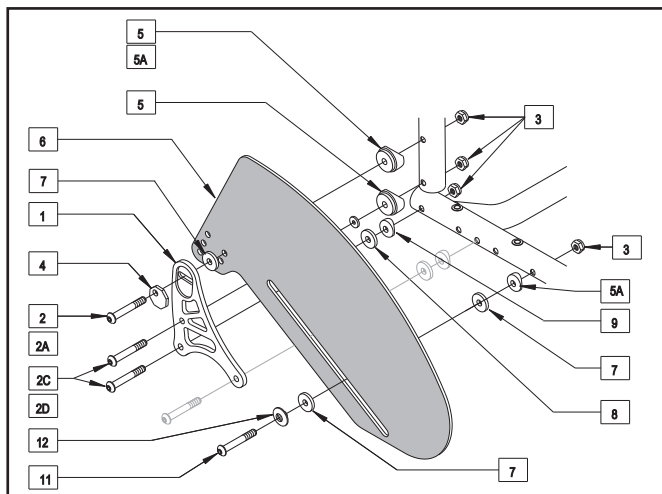

Figure B – Dossier pliable, Décalage 1/4"

DOSSIER FIXE – Décalage Zéro (Fig. C)

1. Retirez les vis (2 et 2C), les écrous (3) et la rondelle excentrique (4) de la plaque de fixation / montant du dossier.
2. **Aluminium** – Remplacez la vis de 1-3/4" (2) par une vis de 1-7/8" (2A) et les deux vis de 1-7/8" (2C) par deux vis de 2" (2D). Remplacez la selle (5) par une selle de plus petite taille (5A).
Titane – Remplacez la vis de 1-7/8" (2) par une vis de 2" (2A) et les deux vis de 1-7/8" (2C) par deux vis de 2" (2D). Remplacez la selle (5) par une selle de plus petite taille (5A).
3. Sélectionnez la hauteur de la protection latérale en alignant l'un des orifices de la protection avec les trous de la plaque de fixation (1), la rondelle en plastique (7), la selle en plastique (5A) et le montant du dossier.
4. **Aluminium** - Insérez la vis de 1-7/8" (2A) en la faisant passer à travers la rondelle excentrique (4), la plaque de fixation (1), la rondelle en plastique (7), la protection latérale (6), la selle en plastique (5A) et le montant du dossier. Ajoutez l'écrou (3)
Titane - Insérez la vis de 2" (2A) en la faisant passer à travers la rondelle excentrique (4), la plaque de fixation (1), la rondelle en plastique (7), la protection latérale (6), la selle en plastique (5A) et le montant du dossier. Ajoutez l'écrou (3)
5. **Aluminium** – Insérez la vis de 2" (2D) à travers la plaque de fixation (1), la selle de décalage en plastique (5) et le montant du dossier. Ajoutez l'écrou (3)
Titane – Insérez la vis de 1-7/8" (2B) à travers la plaque de fixation (1), la selle de décalage en plastique (5) et le montant du dossier. Ajoutez l'écrou (3)
6. Insérez les vis de 2" (2D) à travers la plaque de fixation (1), la rondelle en plastique (8), la selle en plastique (9) et le cadre du siège. Ajoutez les écrous (3)
7. Alignez la fente de la protection latérale avec le trou dans le cadre du siège.
8. Insérez la longue vis de 1-7/8" (11) à travers la bague (12), la rondelle en plastique (7), la fente de la protection latérale, la deuxième rondelle en plastique (7), la selle en plastique (5A) et enfin le cadre du siège. Ajoutez l'écrou (3)
9. Serrez les vis (2A, 2D et 11) et les écrous (3).
10. Répétez cette étape pour le côté opposé.

**Figure C – Dossier fixe, Décalage Zéro****DOSSIER PLIABLE – Décalage 1/4" (Fig. D)**

1. Retirez la vis (2), l'écrou (3) et la rondelle excentrique (4) de la plaque de fixation / montant du dossier.
2. **Aluminium** – Remplacez la vis de 1-3/4" (2) par la vis de 1-7/8" (2A).
Titane – Remplacez la vis de 1-7/8" (2) par la vis de 2" (2A).
3. Sélectionnez la hauteur de la protection latérale en alignant l'un des orifices de la protection avec les trous de la plaque de fixation (1), la selle en plastique (5) et le montant du dossier.
4. **Aluminium** - Insérez la vis de 1-7/8" (2A) en la faisant passer à travers la protection latérale (6), la rondelle en plastique (7), la rondelle excentrique (4), la plaque de fixation (1), la selle en plastique (5) et le montant du dossier. Ajoutez l'écrou (3)
Titane - Insérez la vis de 2" (2A) en la faisant passer à travers la protection latérale (6), la rondelle en plastique (7), la rondelle excentrique (4), la plaque de fixation (1), la selle en plastique (5) et le montant du dossier. Ajoutez l'écrou (3)
5. Alignez la fente de la protection latérale avec le trou dans le cadre du siège.
6. Insérez une vis de 2" (8) à travers la bague (9), la rondelle en plastique (7), la fente de la protection latérale, les deux rondelles en plastique (7), la selle en plastique (5) et enfin le cadre du siège. Ajoutez l'écrou (3)
7. Serrez les vis (2A et 8) et les écrous (3).
8. Répétez cette étape pour le côté opposé.

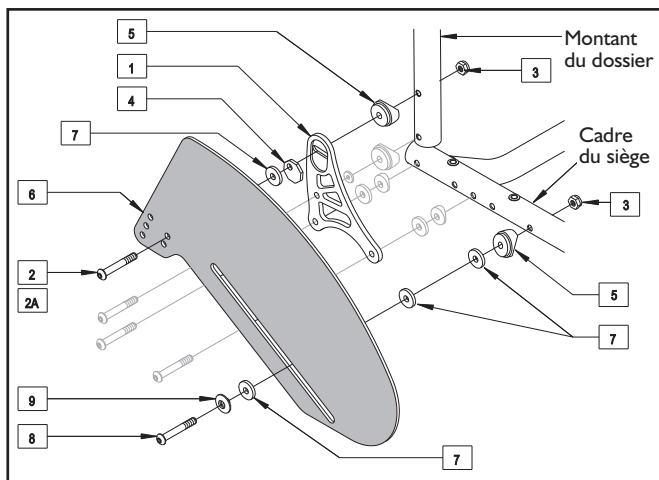
**Figure D – Dossier fixe, Décalage 1/4"**

F. TOILE DU SIÈGE

La toile du siège se règle à l'aide des bandes de retenue VELCRO® situées sous le siège.

Réglage

- Retirez les vis du côté gauche de la toile.
- Ajustez l'accroche VELCRO® pour régler la tension de la toile.
- Utilisez un serrage dynamométrique de 45 inch-lbs (5 N-m).
- Si vous avez du mal à remettre les vis, utilisez un gabarit pour aligner les trous.

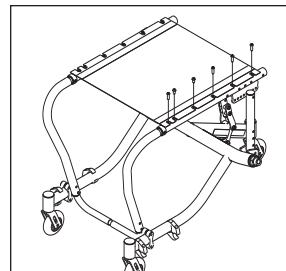

G. COUSSIN (EN OPTION)

Installation

- Placez le coussin sur la toile d'assise, avec le VELCRO® orienté vers le bas. Le côté biseauté du coussin se place à l'avant.
- Appuyez fermement dessus pour le caler.

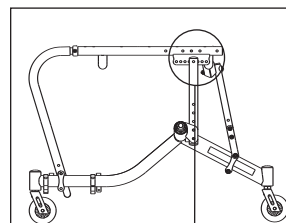

H. AXE ARRIÈRE

1. Réglage du centre de gravité

Le réglage le plus important sur votre Quickie All Court est le centre de gravité.

L'emplacement du cadre du siège déterminera le centre de gravité.

- Plus le siège est avancé, plus le fauteuil sera stable.
- En reculant le cadre du siège, vous augmenterez votre vitesse de rotation et allègeriez l'avant du fauteuil.

Par exemple : Le trou 1 vous permettra d'accroître votre vitesse de rotation.
Le trou 8 permettra de stabiliser le fauteuil.

2. Inclinaison latérale des roues (carrossage)

En augmentant l'angle d'inclinaison des roues, vous obtenez une plus grande stabilité, grâce à une largeur et à un angle d'écartement plus importants. Cela vous permet également de tourner plus rapidement et d'atteindre plus facilement le haut de la main-courante.

Le carrossage par défaut en usine est de 16° et 20°.

3. Réglage du manchon d'essieu de la roue arrière

Pour un bon fonctionnement du fauteuil, veillez à ce que les manchons d'essieu (1) restent toujours bien serrés.

- Pour régler le manchon d'essieu vous aurez besoin d'une clé 1/8" afin de tourner les écrous du manchon d'essieu extérieurs (2).
- Vous aurez besoin d'une clé 5/8" pour tenir le manchon de l'essieu en place pendant que vous dévissez ou resserrez les écrous d'essieu.
- Desserrez les écrous et réglez le manchon vers l'intérieur ou l'extérieur à la position désirée. La distance doit être la même sur les deux manchons.
- Maintenez le manchon avec la clé 5/8" et resserrez les écrous.

4. Pincement et ouverture

Le pincement et l'ouverture déterminent l'alignement des roues arrière. La qualité de roulement du fauteuil dépend du pincement et de l'écartement. Lorsque les roues arrière ne sont pas correctement alignées, une certaine résistance se fait sentir dans le fauteuil.

Il est possible de régler le pincement ou l'ouverture en desserrant l'écrou du manchon d'essieu, puis en faisant légèrement tourner le manchon d'essieu vers l'avant ou l'arrière.

- Pincement :** Pour éliminer le pincement, faites tourner le haut du manchon d'essieu vers l'arrière du fauteuil.
- Ouverture :** Pour éliminer l'ouverture, faites tourner le haut du manchon d'essieu vers l'avant du fauteuil.

Pour vérifier le bon alignement des roues arrière, mesurez la ligne centrale d'un pneu à l'autre au milieu avant et arrière, jusqu'à obtention de la mesure désirée.

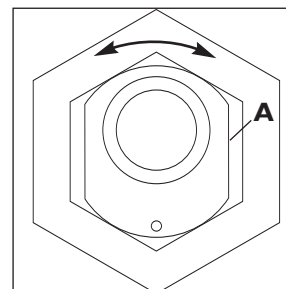
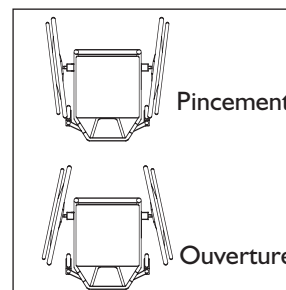
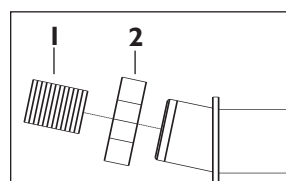
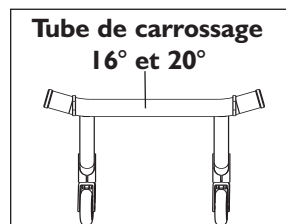
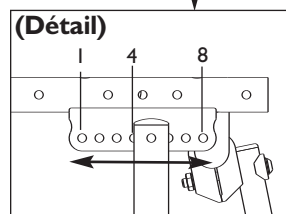

Manchon d'essieu excentrique

I. FOURCHES DES ROUES AVANT

Remplacement des roues avant

- Dévissez le boulon et sortez la roue avant ainsi que les deux rondelles.
- Placez la nouvelle roue dans la fourche.
- Placez une rondelle de chaque côté de la roue.
- Remettez le boulon en place. Resserrez bien.

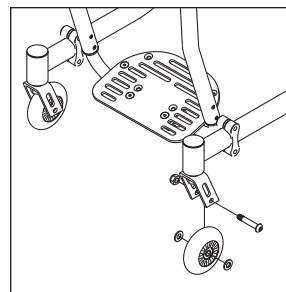

J. REPOSE-PIED

REMARQUE : Pour le réglage de la hauteur des repose-pieds, le serrage dynamométrique est de 100 in./lbs.

1. Réglage de la hauteur

- Retirez le boulon et faites glisser les repose-pieds vers le haut ou vers le bas à la hauteur désirée.
- Resserrez bien le boulon.

2. Réglage de l'angle d'inclinaison des plaques d'appui du repose-pieds

- Dévissez les vis à tête conique.
- Positionnez les repose-pieds à l'inclinaison désirée et resserrez les vis.

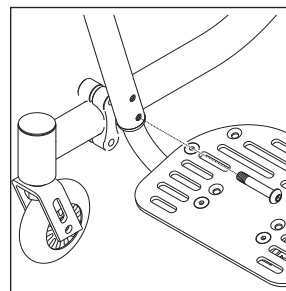

K. EXTENSIONS D'AILES

Réglages des ailes

- Dévissez les boulons sur les attaches des ailes.
- Faites sortir ou entrer l'aile en la faisant glisser à la position désirée.
- Revissez les boulons des attaches.

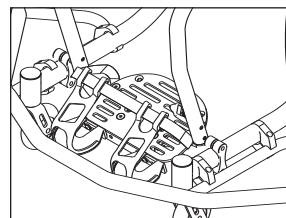

L. ROULETTES ANTI-BASCULE

Sunrise recommande l'utilisation de roulettes anti-bascule avec tous les fauteuils.

Réglage de la hauteur des roulettes anti-bascule simple et doubles

La hauteur des roulettes anti-bascule se règle en repositionnant les bagues à l'intérieur du tourillon des roulettes.

Chaque tourillon est doté de quatre bagues épaisses de 1/8" (1).

- Pour abaisser les roulettes, retirez le nombre de bagues désiré et placez-les en bas du tourillon (2).
- Pour élever les roulettes, retirez le nombre de bagues désiré et déplacez-les vers le haut du tourillon. Avec les roulettes intégrales doubles, assurez-vous que les deux roulettes sont bien à la même hauteur.
- Il est possible d'élever plus encore les roulettes à l'aide du second trou de montage dans la fourche.

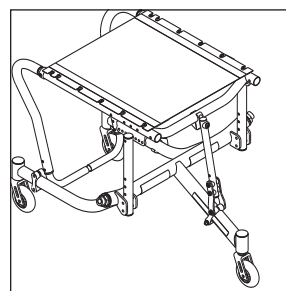

Roulette intégrale simple

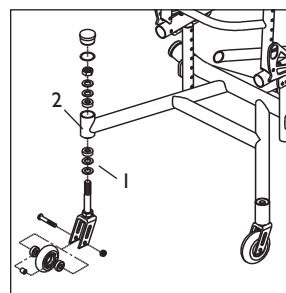

Roulettes intégrales doubles (en option)

M. MONTANT DE LA CINQUIÈME ROUE

1. Desserrez l'écrou du boulon A.
2. Desserrez les écrous, rondelles et boulons de la patte de serrage (B) des attaches (C).
3. Faites glisser la patte de serrage (B) le long du tube de la roulette anti-basculé. Après obtention de l'emplacement désiré, resserrez tous les écrous et boulons sur les deux pattes du siège et de la roulette.
4. Vous pouvez également régler la hauteur de la cinquième roue. Dévissez les écrous, boulons et rondelles du montant (D) et replacez-les dans l'orifice correspondant à la hauteur désirée.

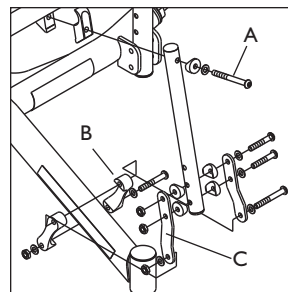

Montant de la cinquième roue (en option)

N. CEINTURE À CLIQUETS

1. Rassemblez les deux moitiés de ceinture à l'aide du boulon, des rondelles (une au-dessus, une en dessous et deux au milieu) et de l'écrou (éléments 1, 2 et 3 dans Détail A). Ne serrez pas trop fort.
2. Attachez le taquet de positionnement de la ceinture (élément 4) par-dessus la toile du siège à l'aide des vis livrées avec le fauteuil (Détail B). Utilisez un serrage dynamométrique de 45 inch-lbs (5 N-m) pour les vis.
3. Fixez la ceinture au taquet à l'aide du boulon et écrou (éléments 1 et 3 dans Détail B). Vous pouvez fixer la ceinture à l'intérieur ou à l'extérieur du taquet.
4. Répétez pour le côté opposé.

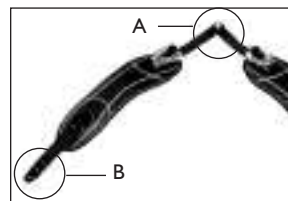

Ceinture à cliquet (en option)

O. CALE-PIEDS

1. Fixez les cale-pieds à l'avant de la plaque de fixation des cale-pieds (A) à l'emplacement désiré, à l'aide des vis, rondelles (une de chaque côté) et écrous (voir figure).
2. Pour cela, dévissez le repose-pied (B) de la plaque (C). Mettez les vis et écrous de côté.
3. Fixez la sangle de maintien (D) sur les côtés du repose-pied à l'aide de la vis, de la rondelle et de l'écrou fournis (voir figure).
4. Remplacez le repose-pied (B) sur la plaque (C), avec la plaque de fixation des cale-pieds (A) entre les deux, à l'aide des vis et écrous que vous aviez mis de côté à l'étape 2.
5. Faites passer la sangle de maintien à travers les cale-pieds.

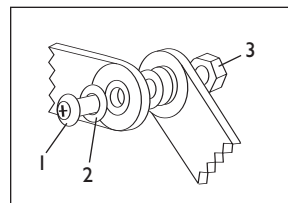

Ceinture à cliquet – Détail A

P. VÉRIFICATION

Une fois que le fauteuil est assemblé et réglé, il devrait avancer sans gêne. Tous les accessoires doivent également fonctionner correctement. Si vous détectez une anomalie, suivez la procédure suivante :

1. Reportez-vous aux sections d'assemblage et de montage pour vous assurer d'avoir réglé le fauteuil correctement.
2. Consultez le guide de dépannage.
3. Si le problème persiste, contactez votre revendeur Quickie agréé. Si, après avoir contacté votre revendeur Quickie, vous avez encore des problèmes, contactez le service client de Sunrise Medical. Pour connaître les coordonnées de votre revendeur Quickie agréé ou du service client de Sunrise Medical, reportez-vous à la page d'introduction.

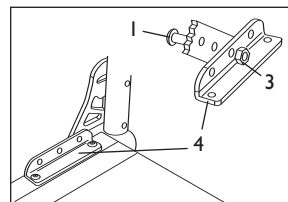

Ceinture à cliquet – Détail B

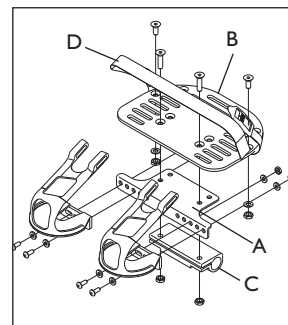

Cale-pieds (en option)

Vous devez régulièrement faire contrôler et éventuellement faire régler votre fauteuil pour lui assurer un fonctionnement optimal (surtout si vous avez modifié les réglages originaux). Le tableau ci-dessous indique des solutions pour régler toute éventuelle anomalie. Peut-être devrez-vous procéder à des recherches un peu plus poussées pour trouver la meilleure solution à un problème spécifique.

REMARQUE : Pour ne pas perdre le fil des modifications apportées, il est conseillé de procéder à UN SEUL changement à la fois.

Le fauteuil tire vers la gauche	Le fauteuil tire vers la droite	Le fauteuil est instable	Virages lents	Grincements et cliquetis	Flottement des roues avant	
✓	✓	✓	✓			Vérifiez que la pression des pneus est correcte et qu'elle est la même pour les deux roues arrière et les deux roues avant.
		✓	✓	✓	✓	Vérifiez que les écrous et boulons sont bien vissés.
		✓		✓		Vérifiez que les rayons et raccords sont bien serrés sur les roues radiales.
				✓		Passez du lubrifiant Tri-Flow (à base de Téflon [®]) entre les connexions et les différentes pièces modulaires.
✓	✓					Vérifiez que les deux roues avant touchent bien le sol en même temps. Si tel n'est pas le cas, ajoutez des bagues d'espacement entre le roulement inférieur de la plaque de la roue et l'écrou de la tige de la fourche jusqu'à ce que les deux roues avant touchent le sol simultanément. Placez votre fauteuil sur une surface plane lorsque vous effectuez cette opération.

A. INTRODUCTION

1. Un bon entretien améliorera la performance et prolongera la durée de vie de votre fauteuil.
2. Nettoyez votre fauteuil régulièrement et profitez-en pour vérifier que les pièces ne sont pas desserrées ni usées. Ceci facilitera la manipulation de votre fauteuil.
3. Réparez ou remplacez toute pièce desserrée, usée, tordue ou endommagée avant d'utiliser votre fauteuil.
4. Pour protéger votre investissement, faites effectuer tous les travaux de maintenance et de réparation par votre revendeur Quickie.

AVERTISSEMENTS

Si vous ne respectez pas ces consignes, vous risquez d'endommager votre fauteuil et de vous blesser ou de blesser toute autre personne.

1. **Inspectez et entretenez votre fauteuil conformément au tableau fourni.**
2. **Si vous détectez une anomalie, amenez votre fauteuil pour révision ou réparation avant de le réutiliser.**
3. **Au moins une fois par an, faites faire une révision complète de votre fauteuil et un contrôle de sécurité par un revendeur Quickie agréé.**

B. TABLEAU DE MAINTENANCE

Hebdomadaire	Tous les 3 mois	Tous les 6 mois	Annuel	VÉRIFIEZ...
✓				Niveau de pression des pneus
	✓			Toutes les fixations (pour détecter tout signe d'usure et vérifier le serrage)
		✓		Axe et manchons
	✓			Roues, pneus et rayons
	✓			Roues avant
	✓			Roulettes anti-bascule
		✓		Cadre
	✓			Toile et boulons d'attache de la toile du siège
			✓	Entretien effectué par revendeur Quickie agréé

C. CONSEILS D'ENTRETIEN

1. Axes et manchons :

Vérifiez le serrage des axes et manchons tous les six mois. Des manchons desserrés sont susceptibles d'endommager la joue d'essieu et d'empêcher une bonne performance de votre fauteuil.

2. Pression des pneus :

Vérifiez la pression des pneus au moins UNE FOIS PAR SEMAINE. Si la pression des pneus est incorrecte (indiquée sur le flanc des pneus), la performance des freins est réduite.

D. NETTOYAGE

1. Peinture :

- a. Nettoyez les surfaces peintes avec de l'eau savonneuse au moins une fois par mois.
- b. Protégez la peinture en appliquant une couche de cire non abrasive tous les trois mois.

2. Axes et pièces mobiles

- a. TOUTES LES SEMAINES, nettoyez autour des axes et des pièces mobiles avec un chiffon humide (et non mouillé).
- b. Essuyez ou enlevez les peluches, poussières ou salissures des axes et pièces mobiles.

REMARQUE : Il n'est pas nécessaire de graisser ou de lubrifier le fauteuil.

3. Toile

- a. Lavage à la main (le lavage en machine risque d'abîmer le tissu).
- b. Laissez sécher naturellement. NE séchez PAS en sèche-linge car la chaleur détériore le tissu.

E. CONSEILS D'ENTREPOSAGE

1. Entrez votre fauteuil dans un endroit propre et sec. Cela évitera l'apparition de rouille et de corrosion sur votre fauteuil.
2. Avant de réutiliser votre fauteuil après une période d'entreposage, vérifiez qu'il fonctionne correctement. Inspectez tous les éléments indiqués au « tableau de maintenance ».
3. Si vous n'avez pas utilisé votre fauteuil pendant plus de trois mois, faites-le contrôler par un revendeur Quickie agréé avant de le réutiliser.

A. À VIE

Sunrise garantit le châssis et les axes à libération rapide de ce fauteuil contre tout vice de matériau et de fabrication pendant toute la durée d'utilisation du fauteuil par l'acheteur initial.

La durée de vie prévue pour ce cadre est de cinq années.

B. PENDANT DEUX (2) ANS

Sunrise Medical garantit toutes les pièces et composants Quickie contre tout vice de matériau et de fabrication pendant une durée de deux à compter de la date d'achat de l'acheteur initial.

C. RESTRICTIONS

1. Ne sont pas couverts par la garantie :
 - Les pneus et chambres à air, la toile, les accoudoirs et les poignées.
 - Tout endommagement résultant de négligence, d'une utilisation inappropriée ou de mauvaise installation / réparation.
 - Tout endommagement causé par le non respect de la charge maximale de 113,6 kg (250 livres).
2. Cette garantie sera NULLE si la plaque signalétique, portant le numéro de série de ce fauteuil, est enlevée ou modifiée.
3. Cette garantie n'est valable qu'aux Etats-Unis. Vérifiez auprès de votre revendeur Quickie agréé que les conditions de garantie internationales sont applicables dans votre pays.

D. CE QUE NOUS FERONS

Notre responsabilité se limite à la réparation ou au remplacement des pièces couvertes par la garantie. Il s'agit du seul recours pour les dommages indirects.

E. CE QUE VOUS DEVEZ FAIRE

1. Obtenir notre accord, pendant la période de validité de la garantie, avant de renvoyer ou de faire réparer les pièces couvertes par la garantie.
2. Renvoyer le fauteuil ou la/les pièce(s), en port pré-payé à Sunrise Medical à l'adresse suivante : 2842 Business Park Avenue, Fresno, CA 93727-1328.
3. Payer les frais de main d'œuvre pour la réparation, le retrait ou l'installation de pièces.

F. AVIS AU CONSOMMATEUR

1. Si cela est autorisé par la loi, cette garantie remplace toute autre garantie (écrite ou orale, expresse ou tacite, y compris une garantie de qualité marchande ou aptitude à une fin appropriée).
2. La présente garantie vous confère un certain nombre de droits légaux. Vous pouvez également bénéficier d'autres droits susceptibles de varier d'un état à l'autre.

Indiquez ici le numéro de série de votre fauteuil pour future référence :

SUNRISE HÖRT ZU

Danke, dass Sie einen Quickie Rollstuhl gewählt haben. Wir würden gern Ihre Fragen und Kommentare über dieses Handbuch, über die Sicherheit und Zuverlässigkeit Ihres Rollstuhls und über den Service, den Sie von Ihrem Fachhändler erhalten, hören. Schreiben Sie uns an die unten stehende Adresse, oder rufen Sie uns unter der unten angegebenen Telefonnummer an:

Sunrise Medical
Kahlbachring 2-4
D-69254 Malsch/Heidelberg
Tel. +49 (0) 7253 9800
www.sunrisemedical.de

Schicken Sie uns die Garantiekarte zurück, und teilen Sie uns jede Änderung Ihrer Adresse mit. Dann können wir Sie mit Informationen über Sicherheit, neue Produkte und größere Verwendungsmöglichkeiten auf dem Laufenden halten, damit Sie mehr Freude an Ihrem Rollstuhl haben. Auch erhalten Sie ein Gratisabonnement für die Quickie Chronik, das Nachrichtenmagazin für Quickie Benutzer. Sollten Sie die Garantiekarte verlieren, rufen Sie uns an oder schreiben Sie uns; wir senden Ihnen gern eine Ersatzkarte.

ANTWORTEN AUF IHRE FRAGEN

Ihr zugelassener Sunrise Fachhändler kennt Ihren Rollstuhl am besten und kann Ihnen die meisten Fragen über die Sicherheit, den Gebrauch und die Wartung des Stuhls beantworten. Für zukünftigen Bedarf füllen Sie bitte Folgendes aus:

Sunrise Fachhändler: _____

Adresse: _____

Telefon: _____

Seriennummer: _____ Kaufdatum: _____

I. EINFÜHRUNG	61
II. INHALTSVERZEICHNIS	62
III. DER ROLLSTUHL UND SEINE TEILE	63
IV. ACHTUNG – VOR DER INBETRIEBNAHME LESEN	64
A. Wahl des richtigen Stuhls und Sicherheitsoptionen	64
B. Wiederholtes Lesen dieses Handbuchs	64
C. Warnungen	64
V. ALLGEMEINE WARNUNGEN	65
A. Höchstlast	65
B. Krafttraining	65
C. Ihren Stuhl kennen lernen	65
D. Verringerung der Unfallgefahr	65
E. Sicherheits-Checkliste	65
F. Änderungen und Justierungen	65
G. Umweltbedingungen	65
H. Gelände	65
I. Fahrt auf der Straße	65
J. Sicherheit in einem Kraftfahrzeug	66
K. Wenn Sie Hilfe brauchen	66
VI. WARNUNGEN: FALLEN UND KIPPEN	66
A. Gleichgewichtszentrum	66
B. An- Aus- oder Umkleiden	66
C. Hochstart	67
D. Hindernisse	67
E. Strecken oder Lehnen	67
F. Rückwärtsfahren	67
G. Rampen, Steigungen und seitliche Gefälle	67
H. Ein- und Aussteigen	68
I. Bordsteine und Stufen	68
J. Treppen	68
K. Rolltreppen	68
VII. WARNUNGEN: ZUM SICHEREN GEBRAUCH	69
A. Einen „Hochstart“ erlernen	69
B. Von einem Bordstein oder einer einzelnen Stufe herunterfahren	69
C. Auf einen Bordstein oder eine einzelne Stufe hinauffahren	69
D. Aufstieg über eine Treppe	69
E. Abstieg über eine Treppe	69
F. Wartung	69
VIII. WARNUNGEN: KOMPONENTEN UND OPTIONEN ..	70
A. Kippschutzrohre	70
B. Armlehnen	70
C. Kissen und Schlingensitze	70
D. Befestigungen	70
E. Fußstützen	70
F. Pneumatische Reifen	70
G. Haltegurte	70
H. Elektromotor	71
I. Schiebegriffe	71
J. Schnellverschlussachsen	71
K. Hinterräder	71
L. Hinterrad-Feststellbremsen	71
M. Modifizierte Sitzsysteme	71
N. Polsterstoff	71
IX. MONTAGE UND JUSTIERUNG	72
A. Montage	72
B. Montage und Demontage der Hinterräder	72
C. Achsenjustierung	72
D. Rückenlehne (fixiert oder klappbar)	72
E. Montage der Seitenteile	73
F. Sitzbespannung	75
G. Kissen	75
H. Hinterachseneinheit	75
I. Laufradgabel	76
J. Fußstützen	76
K. Erweiterung des Rammbügels	76
L. Kippschutzrohre	76
M. Stütze für fünftes Rad	77
N. Sperrgurt	77
O. Fußhalter	77
P. Überprüfung	77
X. FEHLERSUCHE	78
XI. WARTUNG	79
A. Einführung	79
B. Wartungsliste	79
C. Wartungstipps	79
D. Reinigung	79
E. Verstauungstipps	79
XII. BESCHRÄNKTE GARANTIE VON SUNRISE	80

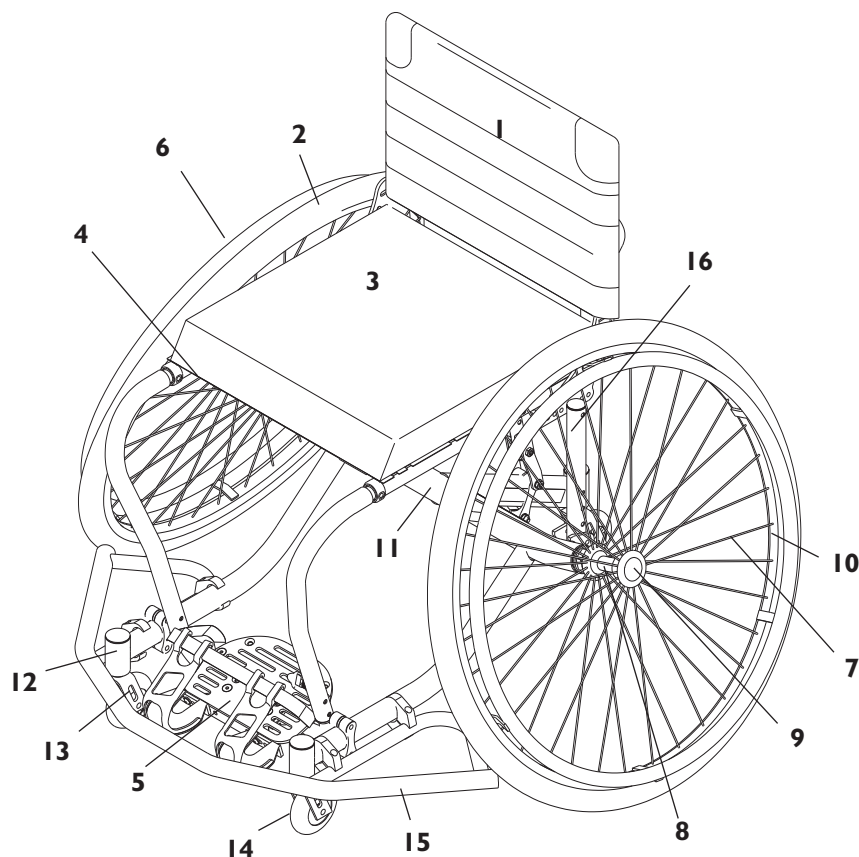

1. Rückenlehne
2. Reifen
3. Sitzkissen
4. Sitzbepannung
5. Fußstütze
6. Greifrad
7. Speichen
8. Hinterradnabe
9. Schnellverschlussachse
10. Felge
11. Radsturzrohr
12. Laufradgehäuse
13. Laufradgabel
14. Laufrad
15. Flügelstange
16. Hinteres Sitzrohr

QUICKIE ALL COURT TI

GEWICHT

- 23 lbs (Aluminiumversion, 16"B x 15"T, Standardrahmen, 590mm Spinergy)
- 21 lbs (Titaniumversion, 16"B x 15"T, Standardrahmen, 590mm Spinergy)

RAMMBÜGEL

Basketball-Bügel

FARBE

Siehe aktuelles Bestellformular

RAHMENABMESSUNGEN

- Rahmenbreite: 30-50 cm
- Sitztiefe: 26-50 cm
- Sitzhöhe hinten: 33-53 cm
- Sitzhöhe vorn: 40-53 cm
- Rahmenlänge: x-kurz, kurz, mittel, lang
- Kissen: 5 cm

RÜCKENLEHNE

- Aluminium – Justierb. Höhe: 23 cm, 25-33 cm, 30-40 cm, 38-46 cm, 43-20 cm
- Titanium – Fixe Höhe: 23 cm-46 cm (in 2,5 cm Abstufungen)

POLSTERUNG

Std. - Quickie Sports Style

FUSSSTÜTZE

Plattform

LAUFRÄDER

3" Micros

INTEGRIERTER KIPPSCHUTZ

Einfach integriert
Doppelt integriert

ACHSENEINHEIT

Radsturz: 16°, 20° exzentrische Achsenhülse

ACHSEN

Std. - Edelstahl
Opt. - Titanium, Quad-release Achsenmuttern

RÄDER

- Std. - Kreuzspeichen
- Quickie Performance Räder: hitzebehandelt
- Tennis, hitzebehandelt Basketball, Spinergy
- Größe: 24"-26"
- Reifen: pneumatisch, Hochdruck-Wulstreifen, Latex-Schlauch
- Greifräder: Aluminium-eloxiert, schwarz pulverbeschichtet, plastikbeschichtet, Titanium (nicht erhältlich bei 700c Rädern)
- Distanzstück: kurz, normal

Bei manchen Rollstuhleinstellungen sind eventuell nicht alle Einrichtungen erhältlich oder können nicht in Verbindung mit anderen Einrichtungen verwendet werden. Bitte erkundigen Sie sich bei Ihrem zuständigen Sunrise Fachhändler. Ihr zugewiesener Fachhändler kann Sie auch genauer über Sunrise Zurüstung und Kleidung informieren.

A. WAHL DES RICHTIGEN STUHL UND SEINER SICHERHEITSOPTIONEN

Sunrise bietet eine große Auswahl an Rollstuhlmodellen, um den Ansprüchen des Fahrers gerecht zu werden. Doch bleibt die Wahl des Modells, der Optionen und Justierungsmöglichkeiten letztlich Ihnen und Ihren Gesundheitsfürsorgern überlassen. Die Wahl der für Ihre Sicherheit am besten geeigneten Stuhlbauweise hängt ab von:

1. Ihrer Behinderung, Körperkraft, Koordinationsfähigkeit und Ihrem Gleichgewicht.
2. Den Arten der Hindernisse, die sie beim täglichen Gebrauch (Wohnung, Arbeitsplatz und anderen Orten, an denen Sie den Stuhl benutzen wollen) bewältigen müssen.
3. Der Notwendigkeit von Optionen für Ihre Sicherheit und Ihren Komfort (wie das Anbringen von Kippschutzrohren, Haltegurten oder besonderen Sitzsystemen).

B. WIEDERHOLTES LESEN DIESES HANDBUCHS

Bevor Sie den Stuhl in Betrieb nehmen, sollten Sie und jede Person, die Ihnen aushilft, dieses gesamte Handbuch lesen und alle Anweisungen befolgen. Lesen Sie die Warnungen immer wieder, bis sie Ihnen in Fleisch und Blut übergehen.

C. WARNUNGEN

Das Wort „WARNUNG“ bezieht sich auf Gefahren und riskante Handlungen, die für Sie oder andere Personen zu ernststen Verletzungen führen oder tödlich ausgehen könnten. Die „Warnungen“ sind in folgende Hauptbereiche unterteilt:

1. V. ALLGEMEINE WARNUNGEN

Hier finden Sie eine Sicherheits-Checkliste und eine Zusammenfassung von Risiken, über die Sie sich im Klaren sein müssen, bevor Sie mit dem Stuhl fahren.

2. VI. WARNUNGEN: VOR FALLEN UND KIPPEN

Hier erfahren Sie, wie man beim täglichen Gebrauch des Rollstuhls das Fallen und Kippen vermeidet.

3. VII. WARNUNGEN: ZUM SICHEREN GEBRAUCH

Hier lernen Sie Praktiken für den sicheren Gebrauchs des Stuhls.

4. VIII. WARNUNGEN: KOMPONENTEN UND OPTIONEN

Hier erfahren Sie alles über die Komponenten des Stuhls, und die Sicherheitsoptionen, die Sie wählen können. Lassen Sie sich vom zuständigen Sunrise Fachhändler und Ihren Gesundheitsfürsorgern über die besten Einstellungen und Optionen für Ihre Sicherheit beraten.

ACHTUNG : Wenn zutreffend, gibt es auch in anderen Abschnitten dieses Handbuchs „Warnungen“. Beachten Sie alle Warnungen in den jeweiligen Abschnitten. Andernfalls könnten Sie fallen, kippen oder die Kontrolle verlieren, und der Fahrer und andere Personen könnten schwer verletzt werden.

A. HÖCHSTLAST**⚠️ WARNUNG**

Überschreiten Sie **NIEMALS** die Höchstlast von **113,6 kg für Fahrer plus mitgeführte Gegenstände**. Das Überschreiten der Höchstlast kann zu Schäden am Stuhl, zu Fallen oder Kippen, Verlust der Kontrolle und zu schweren Verletzungen des Fahrers und anderer Personen führen.

B. KRAFTTRAINING**⚠️ WARNUNG**

Benutzen Sie diesen Stuhl **NIEMALS** zum Krafttraining, wenn das Gesamtgewicht (Fahrer plus Zuladung) **113,6 kg überschreitet**. Das Überschreiten der Höchstlast kann zu Schäden am Stuhl, zu Fallen oder Kippen, Verlust der Kontrolle und zu schweren Verletzungen des Fahrers und anderer Personen führen.

C. IHREN STUHL KENNEN LERNEN**⚠️ WARNUNG**

Jeder Rollstuhl ist anders. Nehmen Sie sich vor der Fahrt Zeit, ein Gefühl für diesen Stuhl zu entwickeln. Fahren Sie langsam an, mit leichten, sanften Schiebbewegungen. Wenn Sie an einen anderen Stuhl gewöhnt sind, wenden Sie eventuell zu viel Kraft auf, und der Stuhl könnte kippen. Ein zu hoher Kraftaufwand kann den Stuhl beschädigen, ihn zum Fallen oder Kippen bringen, Sie könnten die Kontrolle verlieren, und der Fahrer und andere Personen könnten schwer verletzt werden.

D. VERRINGERUNG DER UNFALLGEFAHR**⚠️ WARNUNG**

1. VOR der Inbetriebnahme des Stuhls sollten Sie von Ihrem Gesundheitsfürsorgeberater über den sicheren Gebrauch unterwiesen worden sein.
2. Üben Sie das Bücken, Strecken und Umsteigen, bis Sie die Grenzen Ihrer Fähigkeiten kennen. Lassen Sie sich helfen, bis Sie wissen, was ein Fallen oder Kippen verursachen kann, und wie man dies vermeidet.
3. Bedenken Sie, dass Sie Ihre eigenen Methoden entwickeln müssen, die sich je nach Ihren Fähigkeiten und den verlangten Funktionen am besten für den sicheren Gebrauch dieses Stuhls eignen.
4. Führen Sie **NIE** selbst ein neues Manöver aus, bevor Sie genau wissen, ob es sicher ist.
5. Lernen Sie die Umgebung kennen, in der Sie den Stuhl benutzen möchten. Halten Sie Ausschau nach Hindernissen und lernen Sie, diese zu vermeiden.
6. Benützen Sie Kippschutzrohre, bis Sie sich gut mit diesem Stuhl auskennen und sicher sein können, dass keine Kippgefahr besteht.

Die Missachtung dieser Warnungen kann zu Schäden am Stuhl, zum Fallen, Kippen oder Verlust der Kontrolle und zu schweren Verletzungen des Fahrers und anderer Personen führen.

E. SICHERHEITS-CHECKLISTE**⚠️ WARNUNG**

Vor jedem Gebrauch des Stuhls:

1. Vergewissern Sie sich, dass der Stuhl reibungslos rollt, und dass alle Teile einwandfrei funktionieren. Überprüfen Sie den Stuhl nach Geräuschen, Erschütterungen oder einer Änderung des Fahrverhaltens. (Diese sind möglicherweise Anzeichen für Reifenunterdruck, lose Befestigungen oder Schäden am Stuhl).
2. Reparieren Sie jeden Defekt. Ihr zugelassener Sunrise Fachhändler kann Ihnen helfen, den Fehler zu finden und zu beheben.

3. Überprüfen Sie, ob beide Schnellverschlüsse der Hinterradachsen eingerastet sind. Im verriegelten Zustand springt der Schnellverschlussknopf ganz heraus. Im unverriegelten Zustand kann sich das Rad von der Achse lösen, und Sie könnten fallen.
4. Wenn der Stuhl Kippschutzrohre besitzt, stellen Sie diese in Position.

ACHTUNG : Siehe „Kippschutzrohre“ (Abschnitt VIII) bezüglich der Fälle, wenn sie nicht benutzt werden sollen.

Die Missachtung dieser Warnungen kann zu Schäden am Stuhl, zum Fallen, Kippen oder Verlust der Kontrolle und zu schweren Verletzungen des Fahrers und anderer Personen führen.

F. ÄNDERUNGEN UND JUSTIERUNGEN**⚠️ WARNUNG**

1. Modifikationen oder Justierungen an diesem Stuhl können die Gefahr des Kippens erhöhen, AUSSER wenn entsprechenden weitere Änderungen vorgenommen werden.
2. Wenden Sie sich an Ihren zugelassenen Sunrise Fachhändler, BEVOR Sie Modifikationen oder Änderungen an diesem Stuhl vornehmen.
3. Wir empfehlen die Verwendung von Kippschutzrohren, bis Sie sich an den Stuhl gewöhnt haben und sicher sind, dass Sie kein Kippen riskieren.
4. Modifikationen oder die Verwendung von Teilen, die nicht von Sunrise genehmigt sind, können die Bauweise des Stuhles abändern. Dadurch verfällt die Garantie, und es kann ein Sicherheitsrisiko entstehen.

Die Missachtung dieser Warnungen kann zu Schäden am Stuhl, zum Fallen, Kippen oder Verlust der Kontrolle und zu schweren Verletzungen des Fahrers und anderer Personen führen.

G. UMWELTBEDINGUNGEN**⚠️ WARNUNG**

1. Seien Sie besonders vorsichtig, wenn Sie mit dem Stuhl über nassen oder rutschigen Boden fahren müssen. Im Zweifelsfall lassen Sie sich helfen.
2. Durch den Kontakt mit Wasser oder viel Feuchtigkeit kann der Stuhl rosten oder korrodieren. Dadurch kann der Stuhl funktionsunfähig werden.
 - a. Nehmen Sie den Stuhl nicht in die Dusche, in ein Schwimmbad oder an einen anderen feuchten Ort mit. Die Rohre und andere Stuhlteile sind nicht wasserdicht und könnten von innen her rosten oder korrodieren.
 - b. Vermeiden Sie übermäßige Feuchtigkeit (lassen Sie den Stuhl nicht im feuchten Badezimmer stehen, während Sie duschen).
 - c. Trocken Sie den Stuhl ab, sobald er nass geworden ist oder wenn Sie ihn mit Wasser gesäubert haben.

Die Missachtung dieser Warnungen kann zu Schäden am Stuhl, zum Fallen, Kippen oder Verlust der Kontrolle und zu schweren Verletzungen des Fahrers und anderer Personen führen.

H. GELÄNDE**⚠️ WARNUNG**

1. Dieser Stuhl ist für den Gebrauch auf festem, ebenem Untergrund, wie Beton, Asphalt oder auf dem Bodenbelag und den Teppiche im Haus entworfen.
2. Fahren Sie mit dem Stuhl nicht auf Sand, loser Erde oder über unebenes Gelände. Sonst können Räder und Achsen beschädigt werden oder sich Verschlüsse am Stuhl lockern.

Die Missachtung dieser Warnungen kann zu Schäden am Stuhl, zum Fallen, Kippen oder Verlust der Kontrolle und zu schweren Verletzungen des Fahrers und anderer Personen führen.

I. FAHRT AUF DER STRASSE**⚠️ WARNUNG**

In den meisten Ländern ist es gesetzlich verboten, mit Rollstühlen auf öffentlichen Verkehrswegen zu fahren. Achten Sie auf die Gefahren, die von Kraftfahrzeugen auf den Straßen und auf Parkplätzen ausgehen.

1. Bringen Sie bei Nacht oder bei schlechten Sichtverhältnissen Reflektierstreifen am Stuhl und an Ihrer Kleidung an.

2. Aufgrund Ihrer tiefen Sitzstellung werden Sie möglicherweise nur schwer von Kfz-Fahrern bemerkt. Stellen Sie vor dem Losfahren Augenkontakt mit den anderen Fahrern her. Im Zweifelsfall lassen Sie ihnen die Vorfahrt, bis Sie sicher sind, dass der Weg frei ist.

Die Missachtung dieser Warnungen kann zu Schäden am Stuhl, zum Fallen, Kippen oder Verlust der Kontrolle und zu schweren Verletzungen des Fahrers und anderer Personen führen.

J. SICHERHEIT IN EINEM KRAFTFAHRZEUG

WARNUNG

Quickie Rollstühle entsprechen nicht den US-Bundesstandards für Kraftfahrzeugsitze.

1. Lassen Sie NIEMALS jemand auf diesem Stuhl sitzen, solange dieser sich in einem fahrenden Kraftfahrzeug befindet.
 - a. Der Rollstuhlfahrer muss IMMER auf einem zugelassenen Sitz des Kraftfahrzeugs umsteigen.
 - b. Der Rollstuhlfahrer muss IMMER einen zugelassenen Sicherheitsgurt des Kraftfahrzeugs anlegen.
2. Bei einem Unfall oder plötzlichen Anhalten könnte sonst der Rollstuhlfahrer aus dem Stuhl geschleudert werden. Rollstuhlgurte können dies nicht verhindern, und solche Gurte oder Halterungen können weitere Verletzungen verursachen.
3. Transportieren Sie den Stuhl NIEMALS auf dem Vordersitz eines Kraftfahrzeugs. Der Stuhl könnte verrutschen und den Fahrer behindern.
4. Befestigen Sie diesen Stuhl IMMER so, dass er nicht rollen oder verrutschen kann.
5. Benutzen Sie den Stuhl nicht mehr, wenn er in einen Autounfall verwickelt war.

Die Missachtung dieser Warnungen kann zu Schäden am Stuhl, zum Fallen, Kippen oder Verlust der Kontrolle und zu schweren Verletzungen des Fahrers und anderer Personen führen.

K. WENN SIE HILFE BRAUCHEN

WARNUNG

Für den Fahrer:

Achten Sie darauf, dass jede Person, die Ihnen hilft, alle relevanten Anweisungen und Warnungen liest und befolgt.

Für Pflegepersonen:

1. Arbeiten Sie mit dem Fahrer, dessen Arzt, dem Krankenpflegepersonal oder dem Therapeuten zusammen, um sichere Methoden zu entwickeln, die Ihren Fähigkeiten und denen des Fahrers am besten entsprechen.
2. Sagen Sie dem Fahrer vor jedem Manöver, was Sie tun wollen, und erklären Sie, was Sie dabei vom Fahrer erwarten. Das beruhigt den Fahrer und vermindert die Unfallgefahr.
3. Achten Sie darauf, dass am Rollstuhl Schiebegriffe angebracht sind. Die Griffe sind sichere Stellen, an denen Sie den Stuhlrücken halten können, um ein Fallen oder Kippen zu verhindern. Überprüfen Sie die Handgriffe, dass sie nicht verrutschen und sich nicht drehen lassen.
4. Um Rückenverletzungen zu vermeiden, nehmen Sie eine gute Haltung ein, und führen Sie die richtigen Körperbewegungen aus. Wenn Sie den Fahrer heben oder stützen oder den Stuhl neigen, beugen Sie leicht die Knie, und halten Sie den Rücken so aufrecht und gerade wie möglich.
5. Erinnern Sie den Fahrer daran, sich zurückzulehnen, wenn Sie den Stuhl nach hinten neigen.
6. Beim Herunterfahren von einem Bordstein oder einer einzelnen Stufe setzen Sie den Stuhl langsam und in einer einzigen Bewegung auf. Lassen Sie ihn nicht die letzten paar Zentimeter auf den Boden fallen. Sonst kann der Stuhl beschädigt oder der Fahrer verletzt werden.
7. Um ein Kippen zu vermeiden, entriegeln Sie die Kippschutzrohre und schwenken Sie sie nach oben und aus dem Weg. Wenn Sie den Fahrer auch nur kurzfristig allein lassen müssen, verriegeln Sie IMMER die Hinterräder, und bringen Sie die Kippschutzrohre herunter. Das verringert die Gefahr, dass der Stuhl kippt und der Insasse die Kontrolle über den Stuhl verliert.

Die Missachtung dieser Warnungen kann zu Schäden am Stuhl, zu Kippen, Fallen oder Verlust der Kontrolle führen, und der Fahrer und andere Personen können schwer verletzt werden.

VI. WARNUNGEN: FALLEN ODER KIPPEN

A. GLEICHGEWICHTSZENTRUM

WARNUNG

Der Punkt, an dem der Stuhl nach vorn, hinten oder auf die Seite kippt, hängt von seinem Gleichgewichtszentrum und seiner Stabilität ab. Die Bauweise des Stuhls, die gewählten Optionen und etwaige Änderungen am Stuhl können das Risiko des Kippens oder Fallens beeinflussen.

1. Die dafür wesentlichsten Justierung sind:
 - a. Die Position der Hinterräder. Je weiter sie nach vorn gebracht werden, desto größer wird die Gefahr, dass der Stuhl nach hinten kippt.
2. Das Gleichgewichtszentrum wird weiterhin beeinflusst durch:
 - a. Eine Änderung der Bauweise des Stuhls einschließlich:
 - des Abstands zwischen den Hinterrädern.
 - des Hinterradsturzes.
 - der Sitzhöhe und des Sitzneigungswinkels.
 - des Neigungswinkels der Rückenlehne.
 - b. Eine Änderung Ihrer Körperhaltung, Sitzhaltung oder Gewichtsverteilung.
 - c. Das Befahren einer Rampe oder einer Steigung.
 - d. Das Mitführen eines Rucksacks oder anderer Optionen und das Gewicht der Zuladung.
3. Um die Unfallgefahr zu verringern:
 - a. Lassen Sie sich von ihrem Arzt, dem Pflegepersonal oder

Therapeuten beraten, welche Achsen- und Laufradposition für Sie am besten geeignet ist.

- b. Lassen Sie sich von Ihrem zugelassenen Sunrise Fachhändler beraten, BEVOR Sie diesen Stuhl modifizieren oder justieren. Denken Sie daran, dass eventuell weitere Änderungen vorgenommen werden müssen, um das Gleichgewichtszentrum zu korrigieren.
- c. Lassen Sie sich helfen, bis Sie die Balancepunkte des Stuhl kennen, und wissen, wie Sie das Kippen vermeiden.
- d. Benutzen Sie Kippschutzrohre.

Die Missachtung dieser Warnungen kann zu Schäden am Stuhl, zum Fallen, Kippen oder Verlust der Kontrolle und zu schweren Verletzungen des Fahrers und anderer Personen führen.

B. AN-, AUS- ODER UMKLEIDEN

WARNUNG

Ihr Gewicht kann sich verlagern, wenn Sie sich an-, aus-, oder umkleiden, während Sie im Stuhl sitzen. Um die Gefahr des Fallens oder Kippens zu verringern:

1. Drehen Sie die vorderen Laufräder so, dass sie möglichst weit nach vorn stehen. Das macht den Stuhl stabiler.
2. Stellen Sie die Kippschutzrohre in Position. (Wenn Ihr Stuhl keine Kippschutzrohre besitzt, fahren Sie rückwärts gegen eine Wand, und legen sie an beiden Hinterrädern die Feststellbremsen an).

Die Missachtung dieser Warnungen kann zu Schäden am Stuhl, zum Fallen, Kippen oder Verlust der Kontrolle und zu schweren Verletzungen des Fahrers und anderer Personen führen.

C. EINEN „HOCHSTART“ MACHEN

WARNUNG

Einen „Hochstart“ machen bedeutet, den Rollstuhl auf den Hinterrädern balancieren, so dass die vorderen Laufräder abheben und sich in der Luft befinden. Ein „Hochstart“ ist gefährlich, weil der Rollstuhl dadurch kippen und umfallen kann. Ein sicher ausgeführter „Hochstart“ kann jedoch das Befahren von Bordsteinen und Hindernissen erleichtern.

1. Lassen Sie sich von Ihrem Arzt, dem Pflegerpersonal oder Therapeuten beraten, ob Sie in der Lage sind, zu lernen, wie man einen „Hochstart“ ausführt.
2. Versuchen Sie NUR dann einen „Hochstart“ auszuführen, WENN Sie den Stuhl geübt im Griff haben oder wenn Ihnen dabei geholfen wird.

ACHTUNG : Anleitungen zum Ausführen eines „Hochstarts“ siehe Abschnitt VII-A..

Die Missachtung dieser Warnungen kann zu Schäden am Stuhl, zum Fallen, Kippen oder Verlust der Kontrolle und zu schweren Verletzungen des Fahrers und anderer Personen führen.

D. HINDERNISSE

WARNUNG

Hindernisse und Gefahrenstellen (wie Schlaglöcher und beschädigte Bürgersteige) können den Stuhl beschädigen und ein Fallen, Kippen oder den Verlust der Kontrolle verursachen.

Um diese Gefahren zu vermeiden:

1. Behalten Sie während der Fahrt ein wachsames Auge - überblicken Sie eine lange Fahrtstrecke vor dem Stuhl.
2. Achten Sie darauf, dass der Boden, auf dem Sie zu Hause und bei der Arbeit fahren, eben und frei von Hindernissen ist.
3. Entfernen oder überdecken Sie Türschwellenleisten zwischen den Zimmern.
4. Montieren Sie an Ein- und Ausgangstüren eine Rampe. Achten Sie darauf, dass das Rampenende nicht absackt.
5. Um zur Korrektur des Gleichgewichtszentrums beizutragen:
 - a. Lehnen Sie den Oberkörper etwas VORWÄRTS wenn Sie auf ein Hindernis HINAUFFAHEN.
 - b. Lehnen Sie den Oberkörper nach HINTEN, wenn Sie von einer Erhöhung HERUNTERFAHREN.
6. Wenn der Stuhl Kippschutzrohre besitzt, stellen Sie diese in Position, bevor Sie AUF ein Hindernis hinauffahren.
7. Betätigen Sie die Greifräder mit beiden Händen, wenn Sie Hindernisse befahren.
8. Stoßen Sie sich niemals an einem Gegenstand ab, oder ziehen Sie sich niemals an ihm heran (z.B. an Möbelstücken oder Türpfosten), um den Stuhl von der Stelle zu bewegen.

Die Missachtung dieser Warnungen kann zu Schäden am Stuhl, zum Fallen, Kippen oder Verlust der Kontrolle und zu schweren Verletzungen des Fahrers und anderer Personen führen.

E. STRECKEN ODER LEHNEN

WARNUNG

Wenn Sie sich in eine Richtung strecken oder lehnen, wird das Gleichgewichtszentrum des Stuhls davon betroffen. Dies kann zum Fallen oder Kippen führen. Im Zweifelsfall lassen Sie sich helfen oder benutzen Sie ein Instrument, das Ihre Reichweite vergrößert.

1. Strecken oder lehnen Sie sich NIE so weit, dass Sie Ihr Gewicht seitwärts verlagern oder sich aus dem Sitz heben müssen.
2. Strecken oder lehnen Sie sich NIE so weit, dass Sie dabei im Sitz nach vorn rutschen müssen. Das Gesäß soll immer Kontakt mit der Rückenlehne haben.
3. Strecken Sie NIE beide Hände nach etwas aus (sonst können Sie sich vielleicht nicht auffangen und ein Fallen verhindern, falls der Stuhl kippt).
4. Lehnen Sie sich NIE nach hinten, wenn am Stuhl keine Kippschutzrohre in Position sind.

5. Strecken oder lehnen Sie sich NICHT über den Rand der Rückenlehne. Dadurch können die Rückenlehnenrohre beschädigt werden, und Sie könnten fallen.
6. Wenn Sie sich strecken oder lehnen müssen:
 - a. Benützen Sie die Hinterradfeststellbremsen nicht. Diese erzeugen einen Widerstand und erhöhen die Fall- oder Kippgefahr.
 - b. Üben Sie keinen Druck auf die Fußstützen aus.

ACHTUNG : Das nach vorn Beugen übt Druck auf die Fußstützen aus, und der Stuhl könnte kippen, wenn Sie sich zu weit hinauslehnen.

- c. Fahren Sie den Stuhl so nah wie möglich an den Gegenstand, den Sie erreichen möchten, heran.
- d. Versuchen Sie nicht, einen Gegenstand vom Boden aufzuheben, indem Sie beide Hände zwischen den Knien danach ausstrecken. Die Kippgefahr ist geringer, wenn Sie sich seitwärts danach bücken.
- e. Drehen Sie die vorderen Laufräder so, dass sie möglichst weit nach vorn stehen. Dadurch wird der Stuhl stabiler.

ACHTUNG : Zu diesem Zweck: Fahren Sie mit dem Stuhl an dem Gegenstand, den Sie erreichen wollen, vorbei, und fahren Sie dann rückwärts, seitlich an den Gegenstand hin. Das Rückwärtsfahren richtet die Laufräder nach vorn aus.

- f. Halten Sie sich mit einer Hand an der Armlehne oder an einem Hinterrad fest. Dies hilft zu verhindern, dass Sie herausfallen, falls der Stuhl kippt.

Die Missachtung dieser Warnungen kann zu Schäden am Stuhl, zum Fallen, Kippen oder Verlust der Kontrolle und zu schweren Verletzungen des Fahrers und anderer Personen führen.

F. RÜCKWÄRTSFAHREN

WARNUNG

Seien Sie beim Rückwärtsfahren besonders vorsichtig. Der Stuhl ist beim Vorwärtsfahren am stabilsten. Wenn eines der Hinterräder an einen Gegenstand stößt und nicht weiterrollt, könnten Sie die Kontrolle verlieren, oder der Stuhl könnte kippen.

1. Treiben Sie den Stuhl langsam und mit gleichmäßigen Bewegungen an.
2. Wenn der Stuhl Kippschutzrohre besitzt, achten Sie darauf, dass sie in Position sind.
3. Halten Sie oft an, und vergewissern Sie sich, dass der Weg frei ist.

Die Missachtung dieser Warnungen kann zu Schäden am Stuhl, zum Fallen, Kippen oder Verlust der Kontrolle und zu schweren Verletzungen des Fahrers und anderer Personen führen.

G. RAMPEN, STEIGUNGEN UND SEITLICHE GEFÄLLE

WARNUNG

Das Befahren einer Steigung, was Rampen und seitliche Gefälle einschließt, verlagert das Gleichgewichtszentrum des Stuhls. Der Stuhl ist weniger stabil, wenn er in einem Winkel steht. Kippschutzrohre können ein Fallen oder Kippen dann möglicherweise nicht verhindern.

1. Befahren Sie mit diesem Stuhl kein Gefälle von mehr als 10%. (Ein Gefälle von 10% bedeutet: Einen Meter Höhe für je 10 Meter Länge des Abhangs).
2. Fahren Sie immer so geradlinig wie möglich hinauf oder herunter. („Schneiden“ Sie keine Kurven auf einer Steigung oder Rampe).
3. Führen Sie auf einer Steigung keine Wendung oder Richtungsänderung aus.
4. Halten Sie den Stuhl immer auf der MITTE einer Rampe. Vergewissern Sie sich, dass die Rampe breit genug ist, damit Sie nicht riskieren, dass eines der Räder über die Kante rollt.
5. Halten Sie auf einer steilen Steigung nicht an. Sonst könnten Sie die Kontrolle über den Stuhl verlieren.
6. Benutzen Sie NIEMALS die Hinterradfeststellbremsen, um den Stuhl zu verlangsamen oder zu stoppen. Dies kann den Stuhl leicht ins Schleudern bringen, so dass Sie die Kontrolle verlieren.

7. Achten Sie auf:
 - a. Nasse oder rutschige Oberflächen.
 - b. Eine Gefälleänderung auf einer Steigung (eine Wölbung, Unebenheit oder Vertiefung). Diese können ein Fallen oder Kippen verursachen.
 - c. Ein Absacken am Ende einer Steigung. Selbst wenn das Gefälle nur 3/4 Zoll absackt, kann eines der vorderen Laufräder stoppen und den Stuhl nach vorn kippen lassen.
8. Um die Gefahr des Fallens oder Kippens zu verringern:
 - a. Lehen oder drücken Sie ihren Oberkörper vorwärts beim BERGAUFFAHREN. Dies hilft, das durch die (gerade oder seitliche) Steigung verlagerte Gleichgewichtszentrum zu korrigieren.
 - b. Behalten Sie die Greifräder beim Bergabfahren fest in der Hand, um die Geschwindigkeit zu kontrollieren. Wenn Sie zu schnell hinunterfahren, könnten Sie die Kontrolle verlieren.
 - c. Lassen Sie sich in allen Zweifelsfällen helfen.
9. Rampen zu Hause und am Arbeitsplatz – Aus Sicherheitsgründen müssen die Rampen zu Hause und am Arbeitsplatz lokal gültigen gesetzlichen Bestimmungen entsprechen. Wir empfehlen:
 - a. Breite. Mindestens 4 Fuß breit.
 - b. Gelände. Um die Fall- oder Kippgefahr zu verringern, müssen an den Seiten der Rampe Geländerstangen (oder mindest 3 Zoll hohe Ränder) angebracht werden.
 - c. Gefälle. Nicht steiler als 10% Gefälle.
 - d. Oberfläche. Flach und eben, mit einem dünnen Teppich oder anderem rutschfesten Material belegt. (Achten Sie darauf, dass es keine Wölbung, Unebenheit oder Delle gibt).
 - e. Stützpfiler. Die Rampe muss ROBUST sein. Sie müssen eventuell Stützstreben anbringen, damit die Rampe beim Befahren nicht durchhängt.
 - f. Vermeiden Sie ein Absacken. Eventuell müssen Sie oben und unten an der Rampe ein Abschluss-Stück für einen sanften Übergang einfügen.

Die Missachtung dieser Warnungen kann zu Schäden am Stuhl, zum Fallen, Kippen oder Verlust der Kontrolle und zu schweren Verletzungen des Fahrers und anderer Personen führen.

H. EIN- UND AUSSTEIGEN

WARNUNG

Es ist gefährlich, allein ein- und auszusteigen. Dazu sind gutes Gleichgewicht und Behändigkeit nötig. Bedenken Sie, dass beim Ein- oder Aussteigen jedes Mal ein Moment kommt, an dem sich der Rollstuhl nicht unter Ihnen befindet. Um ein Fallen zu vermeiden:

1. Arbeiten Sie mit Ihrem Gesundheitsfürsorger zusammen, um sichere Methoden zu erlernen.
 - a. Lernen Sie, welche Körperhaltung Sie einnehmen müssen, und wie Sie sich während des Ein- und Aussteigens stützen müssen.
 - b. Lassen Sie sich helfen, bis Sie die Gewissheit haben, dass Sie auf sichere Weise allein ein- und aussteigen können.
2. Legen Sie vor dem Ein- oder Aussteigen die Hinterrad-Feststellbremsen an. Das verhindert, dass die Hinterräder ins Rollen kommen.

ACHTUNG : Es verhindert jedoch NICHT, dass der Stuhl verrutscht oder kippt.

3. Achten Sie darauf, dass die pneumatischen Reifen richtig aufgeblasen sind. Zu niedriger Reifendruck kann die Hinterradfeststellbremsen abrutschen lassen.

4. Fahren Sie den Stuhl so nah wie möglich an den Sitz heran, auf den Sie umsteigen möchten. Wenn möglich, benutzen Sie eine Umsteighilfe.
5. Drehen Sie die vorderen Laufräder so, dass sie möglichst weit nach vorn stehen.
6. Wenn möglich, entfernen Sie die Fußstützen, oder schwenken Sie sie aus dem Weg.
 - a. Achten Sie darauf, dass Sie nicht mit den Füßen in dem Zwischenraum zwischen den Fußstützen hängen bleiben.
 - b. Vermeiden Sie, dass die Fußstützen mit Gewicht belastet werden, da der Stuhl sonst kippen könnte.
7. Achten Sie darauf, dass die Armlehnen aus dem Weg sind und das Ein- oder Aussteigen nicht behindern.
8. Setzen Sie sich so weit wie möglich nach hinten auf die Sitzfläche. Das verringert die Gefahr, dass der Stuhl kippt oder wegrutscht.

Die Missachtung dieser Warnungen kann zu Schäden am Stuhl, zum Fallen, Kippen oder Verlust der Kontrolle und zu schweren Verletzungen des Fahrers und anderer Personen führen.

I. BORDSTEINE UND STUFEN

WARNUNG

1. Jede Person, die Ihnen hilft, sollte die Warnungen unter "Zum sicheren Gebrauch" (Abschnitt VII) lesen und befolgen.
2. Befahren Sie keinen Bordstein oder eine Stufe allein, AUSSER, wenn Sie das Fahrverhalten des Stuhls sicher im Griff haben und:
 - a. Wenn Sie einen sicheren "Hochstart" ausführen können; und
 - b. Wenn Sie sicher sind, dass Sie dazu über die nötige Kraft und das nötige Gleichgewicht verfügen.
3. Entriegeln und stellen Sie die Kippschutzrohre nach oben, aus dem Weg, damit sie nicht stören.
4. Fahren Sie NUR DANN auf Bordsteine oder Stufen (höher als 4 Zoll), WENN Ihnen jemand dabei hilft. Der Stuhl könnte sonst das Übergewicht bekommen und kippen.
5. Befahren Sie eine Stufe oder einen Bordstein in direkter Linie. Wenn Sie schräg hinauf- oder herunterfahren kippt der Stuhl wahrscheinlich.
6. Denken Sie daran, dass der Aufprall beim Herunterfahren von einem Bordstein oder einer Stufe den Stuhl beschädigen oder die Verschlüsse lockern kann.

Die Missachtung dieser Warnungen kann zu Schäden am Stuhl, zum Fallen, Kippen oder Verlust der Kontrolle und zu schweren Verletzungen des Fahrers und anderer Personen führen.

J. TREPPEN

WARNUNG

1. Benutzen Sie den Stuhl NICHT auf Treppen, AUSSER wenn Ihnen jemand dabei hilft, sonst kippt oder fällt der Stuhl wahrscheinlich.
2. Personen, die Ihnen dabei helfen, sollten die Warnungen „Für Helfer“ (Abschnitt V) und „Zum sicheren Gebrauch“ (Abschnitt VII) lesen und befolgen.

Die Missachtung dieser Warnungen kann zu Schäden am Stuhl, zum Fallen, Kippen oder Verlust der Kontrolle und zu schweren Verletzungen des Fahrers und anderer Personen führen.

K. ROLLTREPPEN

WARNUNG

Fahren Sie NIEMALS mit diesem Rollstuhl auf einer Rolltreppe, auch nicht wenn eine Hilfsperson dabei ist. Sonst ist es wahrscheinlich, dass Sie fallen, oder dass der Stuhl kippt.

Die Missachtung dieser Warnungen kann zu Schäden am Stuhl, zum Fallen, Kippen oder Verlust der Kontrolle und zu schweren Verletzungen des Fahrers und anderer Personen führen.

WARNUNG

Bevor Sie dem Fahrer helfen, lesen Sie unbedingt die Warnungen „Für Helfer“ (Abschnitt V), und befolgen Sie alle relevanten Warnungen. Denken Sie daran, dass Sie sichere Methoden erlernen müssen, die für Ihre Fähigkeiten am besten geeignet sind.

A. EINEN „HOCHSTART“ ERLERNEN

WARNUNG

Das Befolgen dieser Schritte hilft dem Fahrer zu lernen, wie man einen „Hochstart“ ausführt:

1. Lesen und befolgen Sie die Warnungen für einen „Hochstart“ (siehe Abschnitt VI-C).
2. Stellen Sie sich hinter den Stuhl. Sie müssen sich mit dem Stuhl mitgehen können, um ein Kippen zu vermeiden.
3. Ihre Hände müssen sich UNTERHALB der Schiebegriffe befinden, damit Sie den Fahrer auffangen können, falls der Stuhl nach hinten kippt.
4. Wenn Sie bereit sind, weisen Sie den Fahrer an, die Hände vorn an das Greifrad anzulegen.
5. Der Fahrer soll nun eine schnelle RÜCKWÄRTSBEWEGUNG der Hinterräder ausführen, und ihnen gleich anschließend einen Stoß nach VORN geben. (Dadurch steigt der Stuhl vorn nach oben und balanciert auf den Hinterrädern).
6. Der Fahrer soll das Greifrad weiterhin mit kurzen Bewegungen antreiben, um den Stuhl im Gleichgewicht zu halten.

Die Missachtung dieser Warnungen kann zu Schäden am Stuhl, zum Fallen, Kippen oder Verlust der Kontrolle und zu schweren Verletzungen des Fahrers und anderer Personen führen.

B. VON EINEM BORDSTEIN ODER EINER EINZELNEN STUFE HERUNTERFAHREN

WARNUNG

Befolgen Sie diese Anweisungen, wenn Sie einem Rollstuhlfahrer helfen, RÜCKWÄRTS von einem Bordstein oder einer einzelnen Stufe herunterzufahren:

1. Bleiben Sie hinter dem Stuhl.
2. Wenden Sie den Stuhl eine angemessene Strecke vor der Bordsteinkante oder vor der Stufe, und ziehen Sie den Stuhl rückwärts.
3. Schauen Sie über Ihre Schulter, und schreiten Sie vorsichtig rückwärts, bis Sie vom Bordstein oder von der Stufe herunter sind und auf der unteren Ebene stehen.
4. Ziehen Sie den Stuhl zu sich her, bis die Hinterräder die Kante des Bordsteins oder der Stufe erreichen. Lassen Sie dann die Hinterräder langsam auf die untere Ebene rollen.
5. Wenn die Hinterräder sicher auf der unteren Ebene aufgesetzt worden sind, kippen Sie den Stuhl auf seinen Balancepunkt zurück. Dadurch heben sich die vorderen Laufräder vom Bordstein oder von der Stufe.
6. Halten Sie den Stuhl in der Balance, und gehen Sie mit kleinen Schritten rückwärts. Wenden Sie den Stuhl, und setzen Sie die vorderen Laufräder vorsichtig auf dem Boden auf.

Die Missachtung dieser Warnungen kann zu Schäden am Stuhl, zum Fallen, Kippen oder Verlust der Kontrolle und zu schweren Verletzungen des Fahrers und anderer Personen führen.

C. AUF EINEN BORDSTEIN ODER EINE EINZELNE STUFE HINAUFFAHREN

WARNUNG

Befolgen Sie diese Anweisungen, wenn Sie einem Rollstuhlfahrer helfen, VORWÄRTS auf einen Bordstein oder eine einzelne Stufe hinaufzufahren:

1. Bleiben Sie hinter dem Stuhl.
2. Stehen Sie dem Bordstein gegenüber, kippen Sie den Stuhl auf den Hinterrädern nach oben, so dass die vorderen Laufräder sich über den Bordstein oder die Stufe heben.
3. Schreiten Sie vorwärts, und setzen Sie die vorderen Laufräder auf die höhere Ebene auf, sobald Sie sicher sind, dass die Laufräder über die Kante gekommen sind.
4. Schieben Sie den Stuhl weiter vorwärts, bis die Hinterräder mit dem Bordstein oder der Stufe in Kontakt kommen. Heben Sie die Hinterräder an, und rollen Sie den Stuhl auf die höhere Ebene.

Die Missachtung dieser Warnungen kann zu Schäden am Stuhl, zum Fallen, Kippen oder Verlust der Kontrolle und zu schweren Verletzungen des Fahrers und anderer Personen führen.

D. AUFSTIEG ÜBER EINE TREPPE

WARNUNG

1. Mindestens zwei Helfer werden gebraucht, um einen Rollstuhl samt Fahrer über eine Treppe nach oben zu befördern.
2. Bringen Sie Stuhl und Fahrer RÜCKWÄRTS die Treppe hinauf.
3. Die Person hinter dem Stuhl hat die Kontrolle. Sie kippt den Stuhl rückwärts auf seinen Balancepunkt.
4. Ein zweiter Helfer vorn am Stuhl ergreift den Stuhl an einem fixen Rahmenteil und hebt den Stuhl über jeweils eine Stufe.
5. Die Helfer stellen sich dann auf die nächst höhere Stufe und wiederholen den Vorgang, bis sie den Absatz erreichen.

Die Missachtung dieser Warnungen kann zu Schäden am Stuhl, zum Fallen, Kippen oder Verlust der Kontrolle und zu schweren Verletzungen des Fahrers und anderer Personen führen.

E. ABSTIEG ÜBER EINE TREPPE

WARNUNG

1. Mindestens zwei Helfer werden gebraucht, um einen Rollstuhl samt Fahrer über eine Treppe nach unten zu befördern.
2. Bringen Sie Stuhl und Fahrer VORWÄRTS die Treppe hinunter.
3. Die Person hinter dem Stuhl hat die Kontrolle. Sie kippt den Stuhl rückwärts auf seinen Balancepunkt auf den Hinterrädern und rollt ihn an die Kante der obersten Stufe.
4. Ein zweiter Helfer steht auf der dritten Stufe von oben und ergreift den Stuhlrahmen. Er hebt den Stuhl eine Stufe nach unten, indem er die Hinterräder über die Stufenkante rollen lässt.
5. Die Helfer stellen sich dann auf die nächst tiefere Stufe und wiederholen den Vorgang, bis sie den Absatz erreichen.

Die Missachtung dieser Warnungen kann zu Schäden am Stuhl, zum Fallen, Kippen oder Verlust der Kontrolle und zu schweren Verletzungen des Fahrers und anderer Personen führen.

F. WARTUNG

WARNUNG

1. Überprüfen und warten Sie diesen Stuhl streng gemäß der Liste.
2. Wenn Sie ein Problem feststellen, stellen Sie sicher, dass der Stuhl einen Service erhält oder repariert wird, bevor Sie ihn benutzen.
3. Lassen Sie mindestens einmal im Jahr eine komplette Inspektion, eine Sicherheitsüberprüfung und einen Service von einem zugelassenen Quickie Fachhändler an Ihrem Stuhl durchführen.

Die Missachtung dieser Warnungen kann zu Schäden am Stuhl, zum Fallen, Kippen oder Verlust der Kontrolle und zu schweren Verletzungen des Fahrers und anderer Personen führen. Informationen über zusätzliche Wartung finden Sie im Abschnitt XII: Wartung.

A. KIPPSCHUTZROHRE (OPTIONAL)**⚠️ WARNUNG**

In den meisten normalen Fällen können Kippschutzrohre helfen, zu verhindern, dass der Stuhl nach hinten kippt.

- Sunrise empfiehlt, dass Kippschutzrohre verwendet werden:
 - AUSSER wenn Sie als Fahrer dieses Stuhls versiert sind und sicher sein können, dass Sie kein Kippen riskieren.
 - Jedes Mal wenn Modifizierungen oder Justierungen am Stuhl vorgenommen werden. Wegen der Umstellung könnte der Stuhl leichter nach hinten kippen. Benutzen Sie Kippschutzrohre, bis Sie sich an die neue Situation gewöhnt haben und sicher sein können, dass Sie kein Kippen riskieren.
- In ihrer eingerasteten Stellung (nach „unten“ gerichtet) sollten sich die Kippschutzrohre ZWISCHEN 1 1/2 und 2 Zoll über dem Boden befinden.
 - Wenn sie zu HOCH eingestellt sind, können Sie das Kippen eventuell nicht verhindern.
 - Wenn sie zu TIEF eingestellt sind, können sie sich an Hindernissen verfangen, die beim normalen Gebrauch zu erwarten sind. Wenn dies geschieht, könnten Sie fallen, oder der Stuhl könnte kippen.
- Belassen Sie die Kippschutzrohre eingerastet in Position, AUSSER:
 - Wenn Sie einen Helfer dabeihaben; oder
 - Wenn Sie auf einen Bordstein hinauf oder von ihm herunterfahren oder ein Hindernis überwinden und dies ohne Kippschutzrohre sicher tun können. Vergewissern Sie sich in diesen Fällen, dass die Kippschutzrohre nach oben aus dem Weg geklappt sind.

Die Missachtung dieser Warnungen kann zu Schäden am Stuhl, zum Fallen, Kippen oder Verlust der Kontrolle und zu schweren Verletzungen des Fahrers und anderer Personen führen.

B. ARMLEHNEN**⚠️ WARNUNG**

Die Armlehnen sind abnehmbar und können das Gewicht dieses Stuhles nicht tragen.

- Heben Sie den Stuhl NIEMALS an den Armlehnen hoch. Sie könnten sich lösen oder brechen.
- Heben Sie den Stuhl nur an Fixteilen des Hauptrahmens hoch.

Die Missachtung dieser Warnungen kann zu Schäden am Stuhl, zum Fallen, Kippen oder Verlust der Kontrolle und zu schweren Verletzungen des Fahrers und anderer Personen führen.

C. KISSEN UND SITZBESPANNUNG**⚠️ WARNUNG**

- Quickie Sitzbepannung und Standard-Schaumgummikissen sind nicht für die Druckentlastung entworfen.
- Wenn Sie unter Druckgeschwüren leiden, oder wenn die Gefahr besteht, dass solche entstehen, brauchen Sie eventuell ein spezielles Sitzsystem oder ein Hilfsmittel zur Kontrolle Ihrer Körperhaltung. Lassen Sie sich vom Arzt, Pflegepersonal oder Therapeuten beraten, ob Sie aus Gesundheitsgründen ein solches Hilfsmittel benötigen.

Die Missachtung dieser Warnungen kann zu Schäden am Stuhl, zum Fallen, Kippen oder Verlust der Kontrolle und zu schweren Verletzungen des Fahrers und anderer Personen führen.

D. BEFESTIGUNGEN**⚠️ WARNUNG**

Viele Schrauben, Bolzen und Muttern sind speziell verstärkt. Die Verwendung von ungeeigneten Verschlüssen kann ein Funktionsversagen des Stuhls zur Folge haben.

- Verwenden Sie NUR vom zugelassenen Sunrise Fachhändler gelieferten Verschlüsse (oder solche desselben Typs, wie auf den Köpfen angegeben).
- Zu starkes oder zu lockeres Zuschrauben kann Pannen oder Schäden an den Stuhlteilen verursachen.
- Wenn Bolzen oder Schrauben lose werden, ziehen Sie sie so bald wie möglich fest.

Die Missachtung dieser Warnungen kann zu Schäden am Stuhl, zum Fallen, Kippen oder Verlust der Kontrolle und zu schweren Verletzungen des Fahrers und anderer Personen führen.

E. FUSSTÜTZEN**⚠️ WARNUNG**

- An ihrem niedrigsten Punkt sollten die Fußstützen MINDESTENS 0,5 ZOLL über dem Boden stehen. Wenn Sie zu NIEDRIG stehen, können sie an Gegenständen hängen bleiben, die sich beim Normalgebrauch erwartungsgemäß in dieser Höhe befinden. Dadurch kann der Stuhl plötzlich zum Halten kommen und nach vorn kippen.
- Um beim Ein- und Aussteigen ein Fallen oder Kippen zu vermeiden:
 - Achten Sie darauf, dass sich Ihre Füße nicht in dem Zwischenraum zwischen den Fußstützen verfangen oder hängen bleiben.
 - Vermeiden Sie, die Fußstützen mit Gewicht zu belasten, da der Stuhl sonst nach vorn kippen könnte.
- Heben Sie den Stuhl NIEMALS an den Fußstützen hoch. Die Fußstützen sind abnehmbar und können des Gewicht des Stuhls nicht tragen. Heben Sie den Stuhl nur an fixen Teilen des Hauptrahmens hoch.

Die Missachtung dieser Warnungen kann zu Schäden am Stuhl, zum Fallen, Kippen oder Verlust der Kontrolle und zu schweren Verletzungen des Fahrers und anderer Personen führen.

F. PNEUMATISCHE REIFEN**⚠️ WARNUNG**

Richtig aufgepumpte Reifen halten länger, und machen den Rollstuhlbetrieb einfacher.

- Benützen Sie den Stuhl nicht, wenn einer oder mehrere Reifen Über- oder Unterdruck haben. Prüfen Sie den Reifendruck wöchentlich, gemäß den Angaben an der Reifenseitenwand.
- Zu niedriger Druck in einem der Hinterreifen kann dazu führen, dass die Feststellbremse auf dieser Seite abrutscht und das Rad unerwartet ins Rollen kommt.
- Niedriger Reifendruck in einem der Reifen kann den Stuhl ins Schleudern bringen und dazu führen, dass Sie die Kontrolle verlieren.
- Übermäßig aufgepumpte Reifen können platzen.

Die Missachtung dieser Warnungen kann zu Schäden am Stuhl, zum Fallen, Kippen oder Verlust der Kontrolle und zu schweren Verletzungen des Fahrers und anderer Personen führen.

G. HALTEGURTE (OPTIONAL)**⚠️ WARNUNG**

Benutzen Sie Haltegurte NUR, um die Körperhaltung des Fahrers zu unterstützen. Unsachgemäße Verwendung solcher Gurte kann schwere Verletzungen oder den Tod zur Folge haben.

- Achten Sie darauf, dass der Fahrer im Rollstuhlsitz nicht zusammensinkt. Sonst könnte der Brustkorb zusammengedrückt werden, oder der Fahrer könnte durch den Druck vom Gurt ersticken.
- Der Gurt muss anliegen, darf aber nicht so eng sein, dass er die Atmung beeinträchtigt. Sie sollten die flache Hand zwischen den Gurt und den Bauch schieben können.
- Ein Beckenkeil oder sonstiges Hilfsmittel kann dazu beitragen, dass der Fahrer nicht im Sitz zusammensinkt. Die medizinischen Fachleute, die den Fahrer betreuen, können Sie beraten, ob ein solches Hilfsmittel benötigt wird.
- Benutzen Sie Haltegurte nur, wenn der Fahrer kooperieren kann. Stellen Sie sicher, dass der Fahrer den Gurt im Notfall leicht ablegen kann.
- Benutzen Sie die Haltegurte NIEMALS:
 - als Ruhigstellungshilfe. Eine Ruhigstellungshilfe muss ärztlich verordnet werden.
 - wenn der Fahrer ohnmächtig oder aufgeregt ist.
 - anstelle eines Kraftfahrzeug-Sicherheitsgurts. Bei einem Unfall oder plötzlichen Anhalten könnte der Fahrer aus dem Stuhl geworfen werden. Ein Haltegurt kann dies nicht verhindern, und der Gurt kann zusätzliche Verletzungen verursachen.

Die Missachtung dieser Warnungen kann zu Schäden am Stuhl, zum Fallen, Kippen oder Verlust der Kontrolle und zu schweren Verletzungen des Fahrers und anderer Personen führen.

H. ELEKTROMOTOR**⚠️ WARNUNG**

Montieren Sie keinen elektrischen Motor auf einen Quickie Rollstuhl. Wenn Sie dies dennoch tun:

1. wird dadurch das Gleichgewichtszentrum des Stuhls verlagert, und Sie könnten fallen, oder der Stuhl könnte kippen.
2. wird dadurch der Rahmen abgeändert, und die Garantie verfällt.

Die Missachtung dieser Warnungen kann zu Schäden am Stuhl, zum Fallen, Kippen oder Verlust der Kontrolle und zu schweren Verletzungen des Fahrers und anderer Personen führen.

I. SCHIEBEGRIFFE (OPTIONAL)**⚠️ WARNUNG**

Wenn Sie einen Helfer haben, stellen Sie sicher, dass der Stuhl mit Schiebegriffen ausgestattet ist.

1. Schiebegriffe sind sichere Stellen, an denen der Helfer den Stuhlrücken halten und einem Fallen oder Kippen vorbeugen kann. Achten Sie darauf, dass Ihr Helfer die Schiebegriffe benützt.
2. Achten Sie darauf, dass die Handgriffe sich nicht drehen lassen oder abrutschen können.

Die Missachtung dieser Warnungen kann zu Schäden am Stuhl, zum Fallen, Kippen oder Verlust der Kontrolle und zu schweren Verletzungen des Fahrers und anderer Personen führen.

J. SCHNELLVERSCHLUSS-ACHSEN**⚠️ WARNUNG**

1. Benutzen Sie diesen Stuhl nicht, BEVOR Sie sich vergewissert haben, dass beide Schnellverschlussachsen verriegelt sind. Eine unverriegelte Achse kann sich während der Fahrt lösen und ein Fallen verursachen.
2. Eine Achse ist erst verriegelt, wenn der Schnellverschlussknopf ganz herauspringt. Eine unverriegelte Achse kann sich während der Fahrt lösen und ein Fallen, Kippen oder den Verlust der Kontrolle verursachen und zu schweren Verletzungen des Fahrers und anderer Personen führen.

Die Missachtung dieser Warnungen kann zu Schäden am Stuhl, zum Fallen, Kippen oder Verlust der Kontrolle und zu schweren Verletzungen des Fahrers und anderer Personen führen.

K. HINTERRÄDER**⚠️ WARNUNG**

Eine Änderung der Hinterradmontage beeinflusst das Gleichgewichtszentrum des Stuhls.

1. Je weiter VORN die Hinterachsen angebracht sind, desto größer ist die Gefahr, dass der Stuhl nach hinten kippt.
2. Besprechen Sie mit Ihrem Arzt, dem Pflegepersonal oder dem Therapeuten, welche Achsenmontage für Ihren Stuhl am besten ist. Ändern Sie diese Einstellung nicht, AUSSER wenn Sie sicher sind, dass Sie kein Kippen riskieren.
3. Justieren Sie die Hinterradfeststellbremsen, wenn Sie Änderungen an den Hinterradachsen ausgeführt haben.
 - a. Wenn Sie dies unterlassen, könnten die Feststellbremsen eventuell nicht funktionieren.
 - b. Vergewissern Sie sich, dass die Verriegelungsarme im verriegelten Zustand mindestens 1/8 Zoll in die Reifen eingebettet sind.

Die Missachtung dieser Warnungen kann zu Schäden am Stuhl, zum Fallen, Kippen oder Verlust der Kontrolle und zu schweren Verletzungen des Fahrers und anderer Personen führen.

L. HINTERRADFESTSTELLBREMSEN**⚠️ WARNUNG**

Die Hinterradfeststellbremsen sind NICHT dazu entworfen, einen Rollstuhl zu verlangsamen oder anzuhalten. Benützen Sie sie nur, um die Hinterräder am Rollen zu hindern, wenn der Stuhl stillsteht.

1. Benutzen Sie die Hinterradfeststellbremsen NIEMALS, um den fahrenden Stuhl zu verlangsamen oder anzuhalten. Sonst könnten Sie ins Schleudern geraten und die Kontrolle verlieren.
2. Um die Hinterräder am Rollen zu hindern, legen Sie jedes Mal beim Ein- oder Aussteigen beide Hinterradfeststellbremsen an.
3. Zu niedriger Druck in einem der Hinterreifen kann die Feststellbremse auf dieser Seite abrutschen lassen, und das Rad könnte sich unerwartet bewegen.
4. Vergewissern Sie sich, dass die Verriegelungsarme im verriegelten Zustand mindestens 3/8 Zoll in die Reifen eingebettet sind. Andernfalls funktionieren die Feststellbremsen möglicherweise nicht.

Die Missachtung dieser Warnungen kann zu Schäden am Stuhl, zum Fallen, Kippen oder Verlust der Kontrolle und zu schweren Verletzungen des Fahrers und anderer Personen führen.

M. MODIFIZIERTE SITZSYSTEME**⚠️ WARNUNG**

Die Verwendung eines anderen als eines von Sunrise genehmigten Sitzsystems kann das Gleichgewichtszentrum dieses Stuhls verlagern. Dadurch kann der Stuhl kippen.

1. Ändern Sie das Sitzsystem Ihres Stuhles NICHT, OHNE dies vorher mit Ihrem zugelassenen Sunrise Fachhändler zu besprechen.
2. Die Verwendung eines Sitzsystems, das nicht von Sunrise genehmigt ist, kann den Klappmechanismus dieses Stuhles beeinträchtigen.
3. Die Verwendung eines Sitzsystems, das nicht von Sunrise autorisiert ist, ist für Transitzwecke verboten.

Die Missachtung dieser Warnungen kann zu Schäden am Stuhl, zum Fallen, Kippen oder Verlust der Kontrolle und zu schweren Verletzungen des Fahrers und anderer Personen führen.

N. POLSTERSTOFF**⚠️ WARNUNG**

1. Ersetzen Sie den Stoff des Schlingensitzes und des Sitzrückens so bald wie möglich, wenn er abgenutzt ist. Andernfalls könnten der Sitz defekt werden.
2. Der Stoff der Schlinge wird durch Alterung und Abnutzung brüchig. Überprüfen Sie ihn auf Fransen, dünne Stellen oder Dehnungen an den Nietlöchern.
3. Sich in den Stuhl „fallen lassen“ nützt den Stoff ab und führt dazu, dass die Schlinge öfter untersucht und erneuert werden muss.
4. Denken Sie daran, dass der Stoff durch Waschen oder übermäßige Feuchtigkeit etwas von seiner feuerhemmenden Eigenschaft verliert.

Die Missachtung dieser Warnungen kann zu Schäden am Stuhl, zum Fallen, Kippen oder Verlust der Kontrolle und zu schweren Verletzungen des Fahrers und anderer Personen führen.

A. MONTAGE

Wenn der Rollstuhl auf eine flachen Oberfläche wie einen Tisch oder eine Werkbank gestellt wird, sind diese Prozeduren leichter durchführbar.

Drehmoment: Das Drehmoment ist die optimale Spannung, mit der eine bestimmte Schraube angezogen werden soll. Für Befestigungen an Quickie Rollstühlen benutzen Sie einen Torque-Schraubenschlüssel, der in Zoll (Inch)/lb misst. Falls nichts anderes angegeben, verwenden Sie für die Montage dieses Rollstuhls eine Drehmomenteinstellung von 60 in./lbs.

B. MONTAGE UND DEMONTAGE DER HINTERRÄDER

⚠️ WARNUNG

Benützen Sie diesen Stuhl ERST, wenn Sie sicher sind, dass beide Schnellverschlussachsen verriegelt sind. Eine unverriegelte Achse kann sich beim Fahren lösen, und Sie könnten fallen.

ACHTUNG : Die Achse ist erst dann verriegelt, wenn der Schnellverschlussknopf ganz herauspringt (Fig. A)

1. Radmontage:

- Drücken Sie den Schnellverschlussknopf (1) ganz hinein. Dadurch löst sich die Spannung auf dem Kugellager am gegenüberliegenden Ende.
- Stecken Sie die Achse durch die Nabe des Hinterrads.
- Halten Sie den Knopf (1) gedrückt, während Sie die Achse (2) in die Achsenhülse (3) schieben.
- Lassen Sie den Knopf los, damit die Achse in der Hülse einrastet. Justieren, wenn sie nicht einrastet (siehe Abschnitt C).
- Wiederholen Sie die Schritte auf der anderen Seite.

2. Raddemontage:

- Drücken Sie den Schnellverschlussknopf (1) ganz hinein.
- Entfernen Sie das Rad, indem Sie die Achse (2) aus der Achsenhülse (3) ziehen.
- Wiederholen Sie die Schritte auf der anderen Seite.

C. AXSENJUSTIERUNG

- Zur Justierung der Achse brauchen Sie einen 3/4 Zoll Schraubenschlüssel zum Öffnen der äußeren Achsenmuttern.
- Außerdem brauchen Sie einen 1/2 Zoll Schraubenschlüssel, um das Kugellager auf der gegenüberliegenden Seite der Achse festzuklemmen, damit sich die Achse nicht drehen kann.
- Die äußere Achsenmutter wird gegen den Uhrzeigersinn festgezogen.
- Der Spielraum darf nur zwischen Null und dem zehntausendsten Teil eines Zolls (0,010) betragen.

D. RÜCKENLEHNE (FIXIERT ODER KLAPPBAR)

1. Montage der Rückenlehne

Um die Rückenlehne zu montieren, entfernen Sie die Mutter, die Plastik-Unterlegscheibe und den Bolzen vom Rückenlehnenrohr. Bringen Sie die Rückenlehne in die aufrechte Stellung, und versetzen Sie sie in das untere Loch der Platte (A). Der Bolzen der Rückenlehne muss mit 65 inch-lbs. (7.3 Nm) angezogen werden. Nicht zu straff anziehen, da sonst das Rückenlehnrohr gequetscht wird.

2. Justierung des Neigungswinkels der Rückenlehne

Die Einstellung des Rückenlehnungswinkels gehört zur Standardausführung auf allen Quickie Rollstühlen.

- Locken Sie Muttern und Bolzen auf beiden Seiten des Rollstuhls.
- Drehen Sie die exzentrische Scheibe (B) auf der Scharnierplatte der Rückenlehne, um den Winkel zu vergrößern oder zu verkleinern.
- Bolzen und Muttern wieder festziehen.
- Der Grad der Justierung muss auf beiden Seiten genau gleich sein.

3. Höhenjustierung (nur Aluminium) (nicht für 9 Zoll Rückenlehne)

Die Rückenlehne besitzt eine 3 Zoll Höhenjustierung als Standardausführung.

- Entfernen Sie die Rückenpolsterung vom Rahmen.
- Sie sehen das Rückenrohr (C), das teleskopisch im Rückenrahmen sitzt und seitlich mit einem Druckknopf (D) an der Rückenlehne befestigt ist.
- Im Rückenrahmen gibt es eine Anzahl vorgebohrter Löcher im Abstand von je 1 Zoll (E), von denen Sie sich das geeignete Loch zur Höheneinstellung der Rückenlehne wählen können.
- Drücken Sie den Druckknopf ein, und schieben Sie das Rückenrohr auf die gewünschte Lochstellung.
- Stellen Sie sicher, dass der Druckknopf richtig im Rückenrahmen einrastet.
- Ziehen Sie das Rückenlehnepolster wieder über den Rahmen.
- Befestigen Sie den VELCRO® Klettverschluss wieder am Rahmen.



Figur A

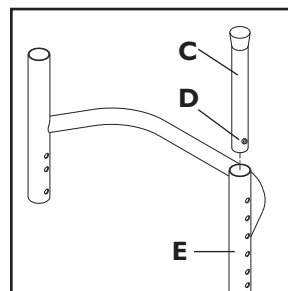
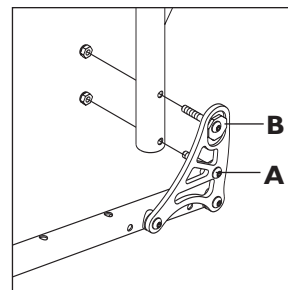
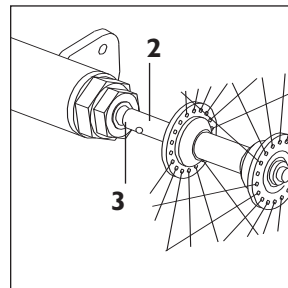

E. MONTAGE DER SEITENTEILE

Der All Court ist entweder mit einer „klappbaren“ oder einer „fixen“ Rückenlehne ausgestattet. Prüfen Sie, wie Ihr Stuhl konfiguriert ist, und befolgen Sie die entsprechenden Anweisungen. Die Seiteneile kann auf zwei Arten montiert werden:

1. Nicht versetzt

Sie Seitenteile werden innen an der Rückenplatte angebracht. Die Rahmenbreite ist die gleiche.

2. 0,7 cm Zoll versetzt

Der Rahmen wird mit den Seitenteilen 1,5 cm breiter (0,7 cm pro Seite). Die Seitenteile werden außen an der Rückenplatte angebracht.

KLAPPRÜCKEN – nicht versetzt (Fig. A)

- Entfernen Sie die Schraube (2), die Mutter (3), die exzentrische Scheibe (4) und den Offset-Plastiksattel (5) von der Rückenplatte/ Rückenlehneneinheit.
- Aluminium** – Tauschen Sie die 1-3/4 Zoll lange Schraube (2) gegen eine 1-7/8 Zoll lange Schraube (2A) aus, und tauschen Sie den Offset-Plastiksattel (5) (mit Stufe) gegen einen Plastiksattel (5A) ohne Offset aus (ohne Stufe).
Titanium – Tauschen Sie die 1-7/8 Zoll lange Schraube (2) gegen eine 2 Zoll lange Schraube (2A) aus, und tauschen Sie den Offset-Plastiksattel (5) (mit Stufe) gegen einen Plastiksattel (5A) ohne Offset aus (ohne Stufe).
- Halten Sie den Plastiksattel (5A) an das Rückenrohr, und schieben Sie die Seitenteile (6) und die Plastikscheibe (7) zwischen die Rückenplatte (1) und den Plastiksattel (5A) wie in Fig. A illustriert.
- Bestimmen Sie die Höhe der Seitenteile, indem Sie eines der Löcher in der Seitenteil mit den Löchern an der Rückenplatte (1), der Plastikscheibe (7), dem Plastiksattel (5A) und dem Rückenrohr übereinander bringen.
- Stecken Sie die Schraube (2A) durch die exzentrische Scheibe (4), die Rückenplatte (1), die Plastikscheibe (7), die Seitenteile (6), den Plastiksattel (5A) und das Rückenrohr. Schrauben Sie die Mutter (3) fest.
- Bringen Sie den Schlitz in dem Seitenteil und das Loch im Sitzrahmen aufeinander.
- Stecken Sie die 1-7/8 Zoll lange Schraube (8) durch den Abstandhalter für das Seitenteil (9), die Plastikscheibe (7), der Seitenteilschlitz, die zweite Plastikscheibe (7), den Plastiksattel (5A) und den Sitzrahmen. Schrauben Sie die Mutter (3A) fest.
- Befestigen Sie die Schrauben (2A und 8) und die Muttern (3 und 3A).
- Wiederholen Sie die Prozedur auf der anderen Seite.
- Prüfen Sie den Klappmechanismus der Rückenlehne – falls nötig justieren Sie die Straffheit der Schraube (8) und der Mutter (3A) bis der Klappmechanismus korrekt funktioniert.

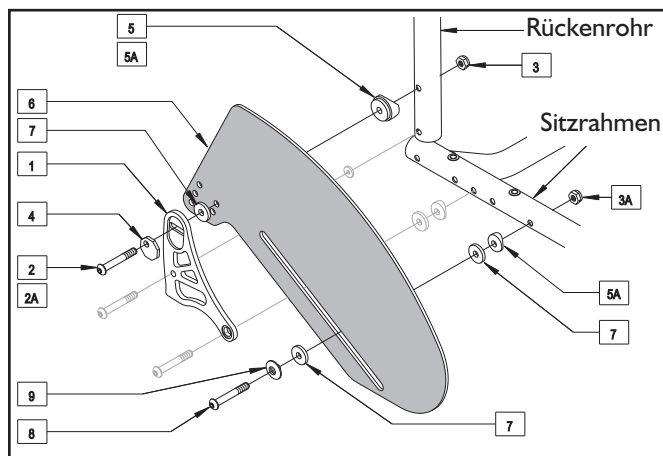

Figur A – Klappstütze, nicht versetzt

KLAPPRÜCKEN – 0,7 cm versetzt (Fig. B)

- Entfernen Sie die Schraube (2), die Mutter (3) und die exzentrische Scheibe (4) von der Rückenplatte/ Rückenlehneneinheit.
- Aluminium** – Tauschen Sie die 1-3/4 Zoll lange Schraube (2) gegen eine 2 Zoll lange Schraube (2A).
Titanium – Tauschen Sie die 1-7/8 Zoll lange Schraube (2) gegen eine 2 Zoll lange Schraube (2A).
- Bestimmen Sie die Höhe des Seitenteils, indem Sie eines der Löcher in dem Seitenteil mit den Löchern an der Rückenplatte (1), der Plastikscheibe (7), dem Plastiksattel (5) und dem Rückenrohr aufeinander bringen.
- Stecken Sie die 2 Zoll lange Schraube (2A) durch das Seitenteil (6), die Plastikscheibe (7), die exzentrische Scheibe (4), die Rückenplatte (1), den Plastiksattel (5) und das Rückenrohr. Ziehen Sie die Mutter (3) fest.
- Bringen Sie den Schlitz des Seitenteils und das Loch im Sitzrahmen aufeinander.
- Stecken Sie eine 2 Zoll lange Schraube (2B) durch den Abstandhalter für das Seitenteil (9), die Plastikscheibe (7), den Seitenteilschlitz, die Plastikscheibe (7), den Offset-Plastiksattel (5) und den Sitzrahmen. Befestigen Sie die Mutter (3A).
- Befestigen Sie die Schrauben (2A und 2B) und die Muttern (3 und 3A).
- Wiederholen Sie die Prozedur auf der anderen Seite.
- Prüfen Sie den Klappmechanismus der Rückenlehne – falls nötig justieren Sie die Straffheit der Schraube (2B) und der Mutter (3A) bis der Klappmechanismus korrekt funktioniert.

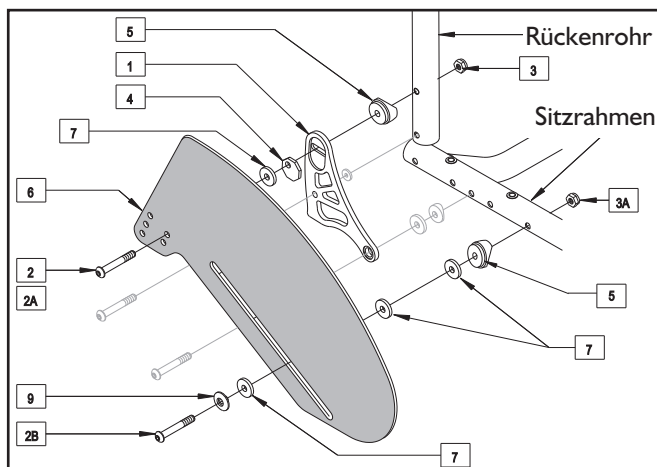

Figur B – Klappstütze, 0,7 cm versetzt

FIXE RÜCKENLEHNE – nicht versetzt (Fig. C)

1. Entfernen Sie die Schrauben (2 und 2C), die Muttern (3) und die exzentrische Scheibe (4) von der Rückenplatte/ Rückenlehneneinheit.
2. **Aluminium** – Tauschen Sie die 1-3/4 Zoll lange Schraube (2) gegen eine 1-7/8 Zoll lange Schraube (2A) und die beiden 1-7/8 Zoll langen Schrauben (2C) gegen zwei 2 Zoll lange Schrauben (2D). Tauschen Sie den Stufensattel (5) gegen den kleinen Sattel (5A).
- Titanium** – Tauschen Sie die 1-7/8 Zoll lange Schraube (2) gegen eine 2 Zoll lange Schraube (2A) und die beiden 1-7/8 Zoll langen Schrauben (2C) gegen zwei 2 Zoll lange Schrauben (2D). Tauschen Sie den Stufensattel (5) gegen den kleinen Sattel (5A).
3. Bestimmen Sie die Höhe des Seitenteils, indem Sie eines der Löcher in dem Seitenteil mit den Löchern an der Rückenplatte (1), der Plasticscheibe (7), dem Plasticsattel (5A) und dem Rückenrohr übereinander bringen.
4. **Aluminium** – Stecken Sie die 1-7/8 Zoll lange Schraube (2A) durch die exzentrische Scheibe (4), die Rückenplatte (1), die Plasticscheibe (7), das Seitenteil (6), den Plasticsattel (5A) und das Rückenrohr. Ziehen Sie die Mutter (3) fest.
- Titanium** – Stecken Sie die 2 Zoll lange Schraube (2A) durch die exzentrische Scheibe (4), die Rückenplatte (1), die Plasticscheibe (7), die Seitenwand (6), den Plasticsattel (5A) und das Rückenrohr. Ziehen Sie die Mutter (3) fest.
5. **Aluminium** – Stecken Sie die 2 Zoll lange Schraube (2D) durch die Rückenplatte (1), den Offset-Plasticsattel (5) und das Rückenrohr. Ziehen Sie die Mutter (3) fest.
- Titanium** – Stecken Sie die 1-7/8 Zoll lange Schraube (2B) durch die Rückenplatte (1), den Offset-Plasticsattel (5) und das Rückenrohr. Ziehen Sie die Mutter (3) fest.
6. Stecken Sie die 2 Zoll langen Schrauben (2D) durch die Rückenplatte (1), die Plasticscheiben (8), die Plasticsattel (9) und das Sitzrahmenrohr. Ziehen Sie die Muttern (3) fest.
7. Bringen Sie den Schlitz des Seitenteils und das Loch im Sitzrahmen aufeinander.
8. Stecken Sie die 1-7/8 Zoll lange Schraube (11) durch den Abstandhalter für das Seitenteil (12), die Plasticscheibe (7), der Seitenteilschlitz, die zweite Plasticscheibe (7), den Plasticsattel (5A) und den Sitzrahmen. Ziehen Sie die Mutter (3) fest.
9. Befestigen Sie die Schrauben (2A, 2D und 11) und die Muttern (3).
10. Wiederholen Sie die Prozedur auf der anderen Seite.

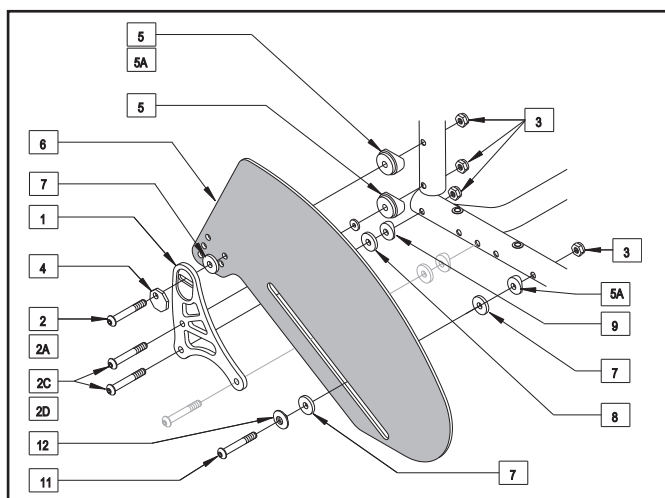

Figur C – Fixe Rückenlehne, nicht versetzt

FIXE RÜCKENLEHNE – 0,7 cm versetzt (Fig. D)

1. Entfernen Sie die Schraube (2), die Mutter (3) und die exzentrische Scheibe (4) von der Rückenplatte/ Rückenlehneneinheit.
2. **Aluminium** – Tauschen Sie die 1-3/4 Zoll lange Schraube (2) gegen eine 1-7/8 Zoll lange Schraube (2A).
- Titanium** – Tauschen Sie die 1-7/8 Zoll lange Schraube (2) gegen eine 2 Zoll lange Schraube (2A).
3. Bestimmen Sie die Höhe des Seitenteils, indem Sie eines der Löcher in das Seitenteil mit den Löchern an der Rückenplatte (1), der Offset-Plasticscheibe (5), und dem Rückenrohr aufeinander bringen.
4. **Aluminium** – Stecken Sie die 1-7/8 Zoll lange Schraube (2A) durch das Seitenteil (6), die Plasticscheibe (7), die exzentrische Scheibe (4), die Rückenplatte (1), den Offset-Plasticsattel (5) und das Rückenrohr. Ziehen Sie die Mutter (3) fest.
- Titanium** – Stecken Sie die 2 Zoll lange Schraube (2A) durch das Seitenteil (6), die Plasticscheibe (7), die exzentrische Scheibe (4), die Rückenplatte (1), den Offset-Plasticsattel (5) und das Rückenrohr. Ziehen Sie die Mutter (3) fest.
5. Bringen Sie den Schlitz des Seitenteils und das Loch im Sitzrahmen aufeinander.
6. Stecken Sie eine 2 Zoll lange Schraube (8) durch den Abstandhalter für das Seitenteil (9), die Plasticscheibe (7), der Seitenteilschlitz, zwei Plasticscheiben (7), den Offset-Plasticsattel (5) und den Sitzrahmen. Befestigen Sie die Mutter (3).
7. Befestigen Sie die Schrauben (2A und 8) und die Muttern (3)
8. Wiederholen Sie die Prozedur auf der anderen Seite.

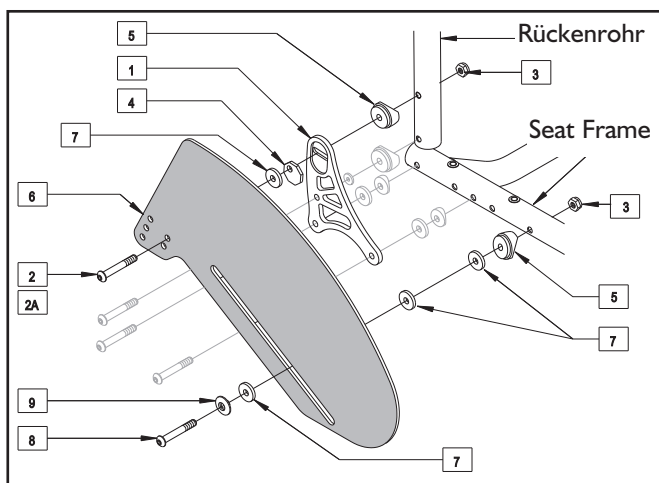

Figur D – Fixe Rückenlehne, 0,7 cm Zoll versetzt

F. SITZBESPANNUNG

Die Sitzbespannung kann mittels des VELCRO® Klettverschlusses unter dem Sitz justiert werden.

Justierung

- Entfernen Sie die Schrauben, mit der die Sitzbespannung links befestigt ist.
- Justieren Sie den VELCRO® Klettverschluss auf die gewünschte Spannung der Sitzbespannung.
- Die Schrauben wieder einsetzen und mit einem Drehmoment von 45 inch-lbs (5 N-m) festziehen.
- Sollten Sie Schwierigkeiten beim Aufeinanderbringen der Löcher haben, helfen Sie mit einem Stift nach.

G. KISSEN (OPTIONAL)

Anbringen

- Legen Sie das Kissen auf die Sitzbespannung, so dass der VELCRO® Klettverschluss nach unten und die Schrägkante des Kissens nach vorn zeigt.
- Drücken Sie das Kissen fest.

H. HINTERACHSENEINHEIT

1. Justierung des Gleichgewichtszentrums

Die wesentlichste Justierung auf Ihrem Quickie All Court ist die Verlegung des Gleichgewichtszentrums.

Die Position des Sitzrahmens bestimmt, wo sich das Gleichgewichtszentrum befindet.

- Je weiter vorn sich der Sitz befindet, desto stabiler wird der Stuhl.
- Die Verlegung des Sitzrahmens nach hinten erhöht die Geschwindigkeit beim Wenden und macht das Vorderteil des Stuhls leichter.

Beispiel: Montageloch 1 erhöht die Wendegeschwindigkeit.
Montageloch 8 erhöht die Stabilität bei der Fahrt.

2. Radsturz

Die Erweiterung des Radsturzes verschafft größere laterale Stabilität aufgrund der größeren Breite und Winkel des Radstandwinkels. Die Radsturzjustierung erlaubt auch ein schnelleres Wenden und bringt die Oberteile der Greifräder näher heran.

Die Radsturzoptionen ab Werk sind 16° und 20°.

3. Justierung der Hinterradachsenhülle

Die Achsenhülsen (1) sollten immer fest sitzen, damit der Rollstuhl die erwartete Leistung erbringt.

- Zur Justierung der Achsenhülle brauchen Sie einen 1/8 Zoll Mausschlüssel zum Öffnen der Muttern (2) an der Achsenhülle.
- Ebenso brauchen Sie einen 5/8 Zoll Schraubenschlüssel, mit dem Sie die Achsenhülle still halten, während die Muttern geöffnet oder festgezogen werden.
- Lockern Sie die Muttern und justieren Sie die Achsenhülle wie gewünscht nach innen oder außen. Der Abstand muss bei beiden Achsenhülsen gleich sein.
- Halten Sie die Achsenhülle mit dem 5/8 Zoll Schlüssel fest, und ziehen Sie die Muttern fest.

4. Vorspur und Nachspur

Vor- und Nachspur bezieht sich auf die Abweichung von der geradlinigen Ausrichtung der Hinterräder des Rollstuhls. Dies wirkt sich auf das Rollverhalten des Stuhls aus. Reibung oder Widerstand entsteht, wenn die Hinterräder nicht geradlinig aufeinander ausgerichtet sind.

Vorspur und Nachspur können justiert werden, indem Sie die Mutter der Achsenhülle lockern und dann die Achsenhülle leicht nach vorn oder hinten drehen.

- Vorspur: Um die Vorspur zu korrigieren, drehen Sie die Achsenhülle gegen die Hinterseite des Stuhls.
- Nachspur: Um die Nachspur zu korrigieren, drehen Sie die Achsenhülle gegen die Vorderseite des Stuhls.

Zur Überprüfung, ob die Räder geradlinig ausgerichtet sind, messen Sie in Höhe der Radmitte den Abstand zwischen den Vorderteilen der Reifen und den Hinterteilen der Reifen, bis der Abstand korrekt ist.

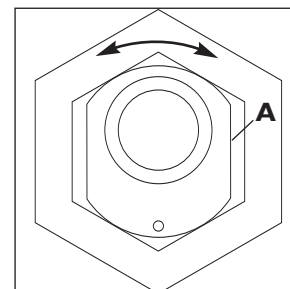
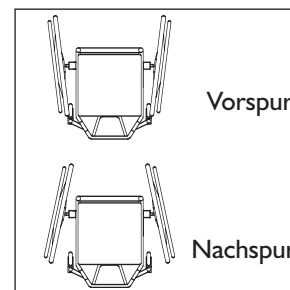
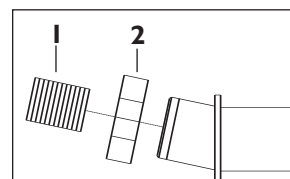
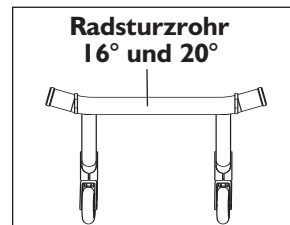
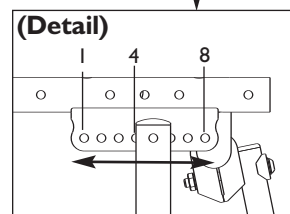
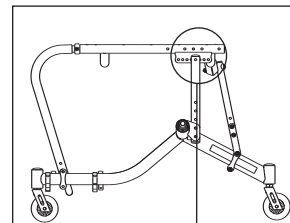
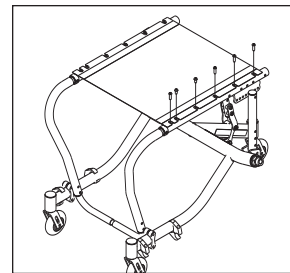

Exzentrische Achsenhülle

I. LAUFRADGABELN

Ersetzen des Laufrads

- Lockern Sie den Bolzen, und entfernen Sie das Laufrad und die beiden Unterlegscheiben.
- Setzen Sie das neue Rad in die Gabel ein.
- Bringen Sie auf jeder Seite des Laufrads vorsichtig wieder eine Unterlegscheibe an.
- Bolzen einsetzen. Sicher festziehen.

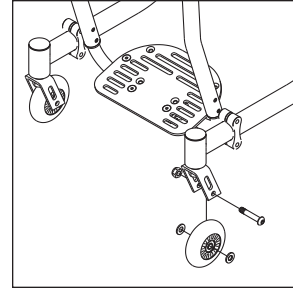

J. FUSSSTÜTZE

ACHTUNG : Verwenden Sie zur Justierung der Fußplatte ein Drehmoment von 100 in./lbs.

1. Höhenjustierung der Fußplatte

- Entfernen Sie den Bolzen von der Fußplatte, und schieben Sie die Fußplatte im Rohr nach oben oder unten in die gewünschte Position.
- Den Bolzen wieder sicher festziehen.

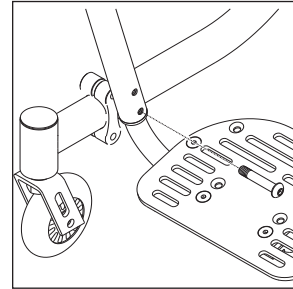

2. Winkeljustierung der Fußplatte

- Öffnen Sie die Senkschrauben.
- Stellen Sie die Fußplatte auf den gewünschten Winkel, und ziehen Sie die Schrauben wieder fest.

K. ERWEITERUNG DER FLÜGELSTANGE

Justierung der Flügelstange

- Lockern Sie die Bolzen an den Klammern der Flügelstange.
- Ziehen oder schieben Sie die Flügelstange in die gewünschte Position.
- Ziehen Sie die Bolzen an den Klammern wieder fest.

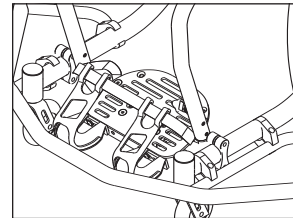

L. KIPPSCHUTZROHRE (OPTIONAL)

Sunrise empfiehlt Kippschutzrohre für alle Rollstühle.

Laufrad-Höheneinstellung für die einfach und doppelt integrierten Kippschutzrohre.

Die Höhe der Kippschutzrohre kann durch Neu-Positionierung der Distanzhalter innerhalb des Laufradlagers justiert werden.

Jedes Laufradlager besitzt vier 1/8 Zoll Distanzhalter (1).

- Um die Laufräder abzusenken, entfernen Sie die entsprechenden Distanzhalter, und bringen Sie sie unten am Laufradlager an (2).
- Um die Laufräder anzuheben, entfernen Sie die entsprechenden Distanzhalter, und bringen Sie sie oben am Laufradlager an. Achten Sie bei der doppelten Integration darauf, dass beide Laufräder gleich hoch stehen.
- Zusätzliche Höhe kann gewonnen werden, indem das zweite Montageloch der Laufradgabel verwendet wird.

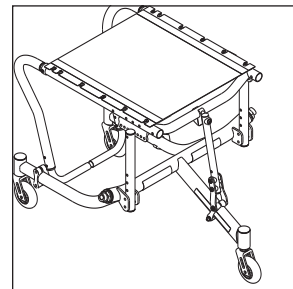

Einfach integriert

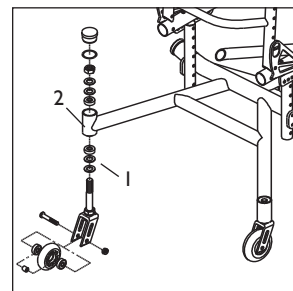

**Doppelt integriert
(Optional)**

M. STÜTZE FÜR FÜNFTES RAD

1. Lockern Sie die Mutter des Bolzen A.
2. Lockern Sie die Muttern, Scheiben und Bolzen der Kippschutzklammer (B) und der Gurtbügel (C).
3. Schieben Sie die Kippschutzklammer (B) am Kippschutzrohr entlang auf die gewünschte Position. Ziehen Sie alle Muttern und Bolzen an beiden Klammern am Sitz und den Kippschutzrohren wieder fest.
4. Falls eine Höhenjustierung erforderlich ist, entfernen Sie Mutter, Bolzen, Sattel und Scheiben vom Stützrohr (D), und bringen Sie diese im nächsten Bohrloch-Set wieder an.

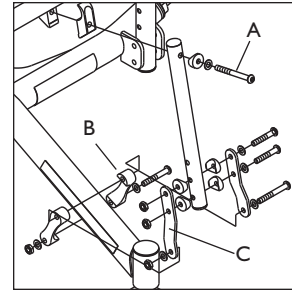

Stütze für fünftes Rad (Optional)

N. SPERRGURT

1. Verbinden Sie die beiden Gurthälften mit dem Bolzen, den Scheiben (eine oben, eine unten und zwei dazwischen) und der Mutter (Artikel 1, 2, und 3 Detail A). Nicht zu straff anziehen.
2. Befestigen Sie die Halterung (Artikel 4) für den Sperrgurt mittels der mit dem Stuhl mitgelieferten Schrauben (Detail B) oben an der Sitzschlinge. Verwenden Sie beim Anschrauben an die Sitzschlinge ein Drehmoment von 45 inch-lbs (5 N-m).
3. Befestigen Sie den Gurt mit dem Bolzen und der Mutter (Artikel 1 und 3 Detail B). Der Gurt kann außen oder innen an der Halterung angebracht werden.
4. Wiederholen Sie die Prozedur auf der anderen Seite.

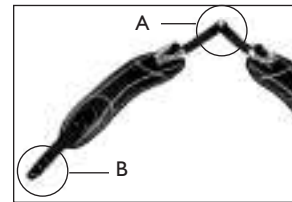

Sperrgurt (Optional)

O. FUß HALTER

1. Befestigen Sie die Plastik-Fußhalter in der gewünschten Lochposition vorn am Fußhalter-Montageteil (A). Verwenden Sie dazu die Schrauben, Scheiben (eine pro Seite) und die Muttern (wie abgebildet).
2. Schrauben Sie die Fußplatte (B) von der Fußplattenklammer (C) ab, und bewahren Sie die Schrauben und Muttern auf.
3. Befestigen Sie den Fußhaltermantel (D) mit den Schrauben und Muttern an die Unterseite der Fußplatte (wie abgebildet).
4. Bringen Sie die Fußplatte (B) wieder an die Fußplattenklammer (C) an, so dass das Zehenhalter-Montageteil (A) dazwischen liegt. Verwenden Sie dazu die in Schritt 2 aufbewahrten Schrauben.
5. Schlingen Sie den Fußhaltermantel durch den Fußhalter.

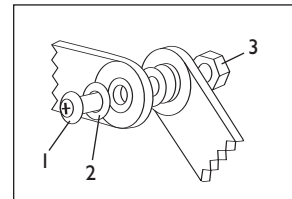

Sperrgurt – Detail A

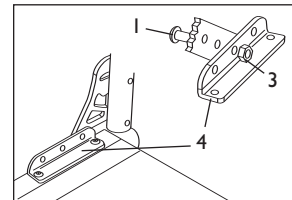

Sperrgurt – Detail B

P. ÜBERPRÜFUNG

Wenn der Rollstuhl montiert und justiert ist, fährt er sanft und problemlos. Auch alle Zurüstungsteile sollten reibungslos funktionieren. Falls Probleme auftreten, befolgen Sie diese Schritte:

1. Lesen Sie die Montage und Justierungsabschnitte, um sicher zu stellen, dass der Stuhl korrekt eingestellt ist.
2. Lesen Sie den Fehlersucheabschnitt.
3. Wenn das Problem weiterhin besteht, kontaktieren Sie den zugelassenen Quickie Fachhändler. Wenn dann immer noch keine Abhilfe geschaffen wird, wenden Sie sich an den Sunrise Medical Kundendienst. Angaben, wie Sie den zugelassenen Quickie Fachhändler oder den Sunrise Medical Kundendienst kontaktieren können, finden Sie auf der Einführungsseite.

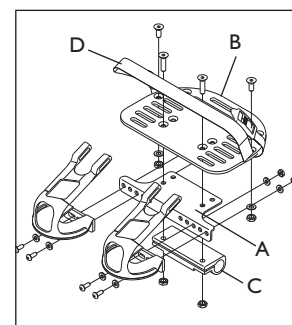

Zehenhalter (Optional)

Sie müssen Ihren Stuhl gelegentlich justieren (besonders, wenn die Original Einstellungen geändert wurden), damit er seine beste Leistung erbringt. Diese Liste bietet Ihnen eine erste Lösung, dann eine zweite und eine dritte, wenn nötig. Eventuell müssen Sie sich anderweitig erkundigen, um die beste Lösung für ein spezifisches Problem zu finden.

ACHTUNG : Um den Fortschritt verfolgen zu können, nehmen Sie nur je EINE Änderung vor.

Linkskurve fahren	Rechtskurve fahren	Lockerer Fahrverhalten	Langsames Wenden	Quietschen und Klappern	Laufräder „eiern“	
✓	✓	✓	✓			Vergewissern Sie sich, dass beide Hinterräder den korrekten und gleichen Druck haben, ebenso die vorderen Laufräder, falls sie pneumatisch sind.
		✓	✓	✓	✓	Vergewissern Sie sich, dass alle Muttern und Bolzen fest sitzen.
		✓		✓		Vergewissern Sie sich, dass alle Speichen und Nippel bei Reifen mit radialen Speichen fest sitzen.
				✓		Schmieren Sie zwischen allen modularen Rahmenverbindungen und Teilen mit Tri-Flow (auf Teflon® Basis).
✓	✓				✓	Überprüfen Sie, ob die beiden vorderen Laufräder gleichzeitig den Boden berühren. Wenn nicht, dann legen Sie entsprechende Distanzhülsen zwischen das untere Lager der Laufplatte und der Mutter des Gabelstifts, bis die Laufäder gleich stehen. Achten Sie darauf, dass dies auf ebenem Boden geschieht.

A. EINFÜHRUNG

1. Die richtige Wartung verbessert die Leistung und verlängert die nützliche Lebensdauer des Stuhls.
2. Reinigen Sie den Stuhl regelmäßig. Dadurch entdecken Sie lose oder abgenutzte Teile, und die Benutzung des Stuhls wird einfacher.
3. Reparieren Sie lose, abgenutzte, verbogene oder beschädigte Teile, bevor Sie den Stuhl benutzen.
4. Um Ihre Investition zu schützen, lassen Sie alle größeren Serviceleistungen und Reparaturen von Ihrem zugelassenen Sunrise Fachhändler ausführen.

⚠️ WARNUNG

Die Missachtung dieser Warnungen kann dazu führen dass der Stuhl versagt und kann schwere Verletzungen des Fahrers und anderer Personen verursachen.

1. Untersuchen und warten Sie diesen Stuhl strikt gemäß der Liste.
2. Sollte ein Problem auftreten, unterziehen Sie den Stuhl einem Service oder einer Reparatur, bevor Sie ihn weiter benutzen.
3. Lassen Sie mindestens ein Mal im Jahr vom zugelassenen Sunrise Fachhändler einen Service mit vollständiger Untersuchung, und Sicherheitsprüfung ausführen.

B. WARTUNGSLISTE

Wöchentlich	Alle 3 Monate	Alle 6 Monate	Jährlich	Überprüfen sie...
✓				Reifendruck
	✓			Alle Befestigungen auf Abnutzung und festen Sitz
		✓		Achsen und Achsenhülsen
	✓			Räder, Reifen und Speichen
	✓			Laufräder
	✓			Kippschutzrohre
		✓		Rahmen
	✓			Polsterung und Bolzen der Sitzschlinge
			✓	Service vom zugelassenen Sunrise Fachhändler

C. WARTUNGSTIPPS**1. Achsen und Achsenhülsen:**

Überprüfen Sie die Achsen und Achsenhülsen alle sechs Monate auf Ihren festen Sitz. Lockere Hülsen beschädigen die Achsenplatte und beeinträchtigen die Leistung des Stuhls.

2. Reifendruck:

Überprüfen Sie den Luftdruck in den pneumatischen Reifen mindestens EINMAL PRO WOCHE. Die Feststellbremsen verriegeln das Rad nicht richtig, wenn der Reifendruck nicht wie auf der Reifenseitenwand angegeben erhalten wird.

D. REINIGUNG**1. Lack**

- a. Reinigen Sie die lackierten Flächen mindestens einmal im Monat mit einer milden Seife.
- b. Schützen Sie alle drei Monate den Lack mit einer nicht-krazenden Autopolitur.

2. Achsen und bewegliche Teile

- a. Säubern Sie WÖCHENTLICH mit einem feuchten (nicht zu nassen) Lappen die Achsen und beweglichen Teile.
- b. Wischen oder blasen Sie Fusseln, Staub oder Schmutz von den Achsen und beweglichen Teilen ab.

ACHTUNG : Sie brauchen diesen Stuhl nicht ölen oder schmieren.

3. Polsterung

- a. Von Hand waschen (die Waschmaschine könnte den Stoff beschädigen).
- b. Nass zum Trocken aufhängen. NICHT im Wäschetrockner trocknen, die Hitze beschädigt den Stoff.

E. VERSTAUUNGSTIPPS

1. Verstauen Sie den Stuhl in einem sauberen, trockenen Raum. Sonst könnten Teile rosten oder korrodieren.
2. Bevor Sie den Stuhl wieder benutzen, vergewissern Sie sich, dass er richtig funktioniert. Überprüfen und warten Sie alle Posten auf der „Wartungsliste“.
3. Wenn Sie den Stuhl länger als drei Monate verstauen, lassen Sie ihn vor dem Gebrauch von einem zugelassenen Quickie Fachhändler überprüfen.

A. LEBENSLÄNGLICH

Sunrise Medical gibt eine Garantie auf Materialdefekte und Herstellungsqualität des Rahmens und der Schnellverschlussachsen dieses Rollstuhls für die Lebenszeit des erstkaufenden Endverbrauchers.

Für die Lebensdauer eines Rahmens, die 5 Jahre beträgt.

B. FÜR ZWEI (2) JAHRE

Wir geben eine Garantie für zwei Jahre ab dem Datum des Erstkaufs durch den Endverbraucher auf Materialdefekte und Herstellungsqualität aller von Sunrise hergestellten Komponenten dieses Rollstuhls.

C. BESCHRÄNKUNGEN

1. Wir geben keine Garantie auf:
 - a. Reifen und Schläuche, Polster, Armlehnen und Schiebehändgriffe.
 - b. Schäden, die durch Vernachlässigung, zweckfremde Verwendung oder unsachgemäße Montage oder Reparatur entstanden sind.
 - c. Schäden, die durch Überschreitung des Höchstgewichts von 120 kg entstanden sind.
2. Diese Garantie VERFÄLLT, wenn das Original- Seriennummerschild entfernt oder abgeändert wurde.

D. WAS WIR UNTERNEHMEN

Unsere einzige Haftung besteht darin, dass wir die unter die Garantie fallenden Teile reparieren oder ersetzen. Dies ist Ihr einziger Rechtsanspruch bei Folgeschäden.

E. WAS SIE UNTERNEHMEN MÜSSEN

1. Verlangen Sie während der Gültigkeitsdauer dieser Garantie unsere Zustimmung, bevor Sie von der Garantie betroffene Teile zurückschicken oder reparieren lassen.
2. Schicken Sie Rollstuhlteile, an Sunrise Medical: Kahlbachring 2-4 D-69254 Malsch/Heidelberg.

F. HINWEISE FÜR DEN VERBRAUCHER

1. Sofern dies gesetzlich erlaubt ist, ersetzt diese Garantie alle anderen Garantien (schriftliche oder mündliche, ausdrücklich erwähnte oder implizierte, inklusive solcher für handelsübliche Qualität oder Eignung für einen bestimmten Zweck).
2. Diese Garantie verleiht Ihnen gewisse gesetzliche Rechte. Möglicherweise besitzen Sie noch andere Rechte, die von Staat zu Staat verschieden sind.

Notieren Sie hier die Seriennummer Ihres Rollstuhls für zukünftige Zwecke:

SUNRISE MEDICAL È A VOSTRA DISPOSIZIONE

Grazie per avere scelto una carrozzina Quickie. Sunrise Medical sarà lieta di ricevere domande o commenti sul presente manuale, la sicurezza e l'affidabilità della carrozzina e il servizio ricevuto dal rivenditore di prodotti Quickie. Per contattarci, potete usare l'indirizzo e il numero di telefono riportati di seguito.

Sunrise Medical Srl
Via Riva 20 - Montale
29100 Piacenza - Italy
tel. 0039 0523 573111
fax 0039 0523 570060
info@sunrisemedical.it

Non dimenticate di restituirci la tessera della garanzia e di comunicarci ogni eventuale cambio di indirizzo. In questo modo, saremo in grado di inviarvi informazioni aggiornate sulla sicurezza, i prodotti e le nuove opzioni per migliorare l'uso della vostra carrozzina. In caso di smarrimento della tessera di garanzia, telefonateci o scriveteci e provvederemo ad inviarvi un duplicato.

RISPOSTE ALLE DOMANDE DEGLI UTENTI

Il rivenditore autorizzato Quickie conosce la carrozzina e sarà in grado di rispondere alla maggior parte delle domande sulla sicurezza, l'uso e la manutenzione. Per riferimento futuro annotare i seguenti dati.

Rivenditore Quickie: _____

Indirizzo: _____

Telefono: _____

Numero di serie: _____ Data di acquisto: _____

I. INTRODUZIONE	81
II. SOMMARIO	82
III. LA CARROZZINA E LE SUE PARTI	83
IV. ATTENZIONE: LEGGERE PRIMA DELL'USO	84
A. Scelta della carrozzina e delle opzioni di sicurezza.....	84
B. Consultazione del manuale.....	84
C. Avvisi.....	84
V. AVVISI GENERALI	85
A. Portata massima.....	85
B. Sollevamento pesi.....	85
C. Come acquisire dimestichezza con la carrozzina.....	85
D. Riduzione del rischio di incidenti.....	85
E. Elenco dei controlli per la sicurezza.....	85
F. Modifiche e regolazioni.....	85
G. Condizioni ambientali.....	85
H. Terreno.....	85
I. Uso in strada.....	85
J. Sicurezza dell'uso su veicoli a motore.....	86
K. Assistenza.....	86
VI. AVVISI: CADUTE E RIBALTAMENTI	86
A. Centro di gravità.....	86
B. Come vestirsi o cambiarsi.....	86
C. Impennate.....	86
D. Ostacoli.....	87
E. Come allungarsi o sporgersi.....	87
F. Spostamento all'indietro.....	87
G. Rampe, pendii e colline.....	87
H. Trasferimenti.....	88
I. Marciapiedi e gradini.....	88
J. Scale.....	88
K. Scale mobili.....	88
VII. AVVISI: MISURE DI SICUREZZA	89
A. Come eseguire un'impennata.....	89
B. Scendere da un marciapiede o da un gradino.....	89
C. Salire su un marciapiede o su un gradino.....	89
D. Salire le scale.....	89
E. Scendere le scale.....	89
F. Manutenzione.....	89
VIII. AVVISI: PARTI E OPZIONI	90
A. Ruotine antiribaltamento.....	90
B. Braccioli.....	90
C. Cuscino e sedile.....	90
D. Dispositivi di fissaggio.....	90
E. Appoggiapiedi.....	90
F. Pneumatici.....	90
G. Cinture di posizionamento.....	90
H. Dispositivo di trazione servoassistita.....	91
I. Maniglie di spinta.....	91
J. Perni ad estrazione rapida.....	91
K. Ruote posteriori.....	91
L. Freni.....	91
M. Sistemi di seduta modificati.....	91
N. Tessuto di rivestimento.....	91
IX. ASSETTO E REGOLAZIONE	92
A. Assetto.....	92
B. Installazione e rimozione delle ruote posteriori.....	92
C. Regolazione delle piastre degli assi posteriori.....	92
D. Schienale (fisso o pieghevole).....	92
E. Installazione della spondina.....	93
F. Sedile.....	95
G. Cuscino.....	95
T. Gruppo degli assi posteriori.....	95
I. Forcelle delle ruote anteriori.....	96
J. Appoggiapiedi.....	96
K. Prolunghe per barra di protezione laterale.....	96
L. Ruotine antiribaltamento.....	96
M. Supporto per la quinta ruota.....	97
N. Cintura con chiusura a scatto.....	97
O. Fermapiedi.....	97
P. Collaudo.....	97
X. RISOLUZIONE DEI PROBLEMI	98
XI. MANUTENZIONE	99
A. Introduzione.....	99
B. Tabella della manutenzione.....	99
C. Consigli per la manutenzione.....	99
D. Pulizia.....	99
E. Consigli per la conservazione.....	99
XII. GARANZIA	100

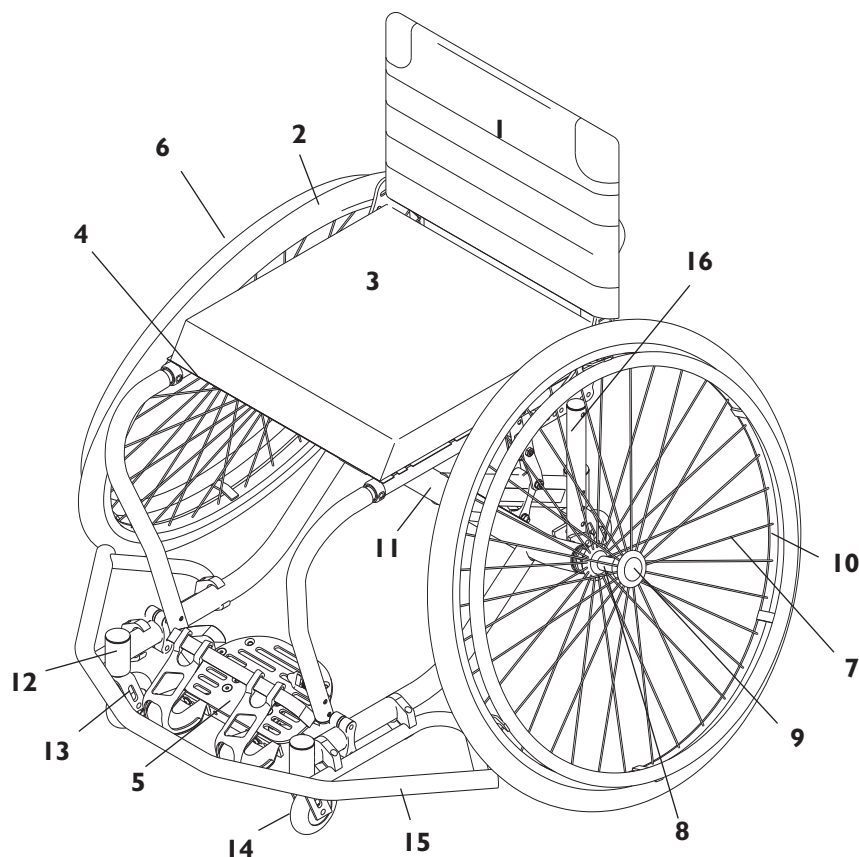

1. Schienale
2. Pneumatici
3. Cuscino del sedile
4. Sedile
5. Appoggiaiedi
6. Corrimano
7. Raggi
8. Mozzo della ruota posteriore
9. Perno ad estrazione rapida
10. Crociera
11. Tubo per campanatura
12. Sede ruota anteriore
13. Forcella ruota anteriore
14. Ruota anteriore
15. Barra di protezione laterale
16. Tubo posteriore della seduta

QUICKIE ALL COURT TI

PESO

10.5 kg ca. (versione in alluminio, 40 cm x 38 cm, telaio regolare, ruote da 590 mm Spinergy)

9.5 kg ca. (versione in titanio, 40 cm x 38 cm, telaio regolare, ruote 590 mm Spinergy)

BARRE DI PROTEZIONE LATERALE

Barre di protezione laterale per pallacanestro

COLORE

Fare riferimento al modulo d'ordine

DIMENSIONI DEL TELAIO

Larghezza del telaio: da 30 a 50cm

Profondità del sedile: da 25 a 50cm

Altezza del sedile in corrispondenza della parte posteriore: da 33 a 53cm

Altezza del sedile in corrispondenza della parte frontale: da 40 a 50cm

Lunghezza del telaio: extracorto, corto, medio, lungo

Cuscino: 2"

SCHIENALE

Alluminio – altezza regolabile: 23cm, da 25 a 33cm, da 30 a 40cm, da 38 a 45cm, da 43 a 50cm

Titanio – altezza fissa: da 23 a 45cm (con incrementi di 2.5cm)

RIVESTIMENTO

Modello Standard - Quickie Sport

APPOGGIAPIEDI

Pedana unica

RUOTE ANTERIORI

3" micro

RUOTINA ANTIRIBALTAMENTO INTEGRATA

Integrata singola

Integrata doppia

GRUPPO DELL'ASSE POSTERIORE

Campanatura: 16°, 20° manicotto dell'asse eccentrico

ASSI POSTERIORI

Standard - acciaio inossidabile

Opzionale – titanio, dadi dell'asse a sgancio doppio

RUOTE

Standard – a raggi incrociati

Quickie Performance: termotrattate per tennis, termotrattate per pallacanestro, Spinergy

Dimensioni: 24"-26"

Pneumatici: pneumatici, clincher ad alta pressione, tubolari in lattice

Corrimani: in alluminio anodizzato, con rivestimento in polvere nera, con rivestimento in plastica, titanio (non disponibile su ruote 700c)

Distanziali corrimano: corti, regolari

Non tutte le opzioni possono essere disponibili su tutti i modelli o in congiunzione con altre opzioni. Per ulteriori informazioni vi invitiamo a rivolgervi al vostro rivenditore autorizzato. Il rivenditore autorizzato sarà anche in grado di fornirvi ulteriori informazioni sugli accessori e i ricambi.

A. SCELTA DELLA CARROZZINA E DELLE OPZIONI DI SICUREZZA

Sunrise Medical offre un'ampia gamma di carrozzine per soddisfare le diverse esigenze degli utenti. La scelta definitiva del tipo di carrozzina, delle opzioni e delle regolazioni spetta esclusivamente all'utente e al terapista. Per scegliere la carrozzina e l'assetto migliori, è necessario prendere in considerazione i seguenti fattori.

1. Disabilità, forza, equilibrio e coordinazione
2. Tipi di ostacoli che l'utente deve superare nello svolgimento di attività quotidiane (a casa, al lavoro e in altri luoghi in cui usa la carrozzina)
3. Opzioni di sicurezza e comfort necessari (per esempio ruotine antiribaltamento, cinture di posizionamento o sistemi di seduta speciali).

B. CONSULTAZIONE DEL MANUALE

Prima di usare la carrozzina, l'utente e gli eventuali assistenti devono leggere il presente manuale per intero e assicurarsi di attenersi alle istruzioni riportate. Studiare gli avvisi fino a quando non li si conosce perfettamente.

C. AVVISI

La parola "AVVISO" fa riferimento ad un rischio o una pratica pericolosa che potrebbe causare gravi lesioni o la morte dell'utente o di altre persone. Gli "avvisi" sono suddivisi in tre sezioni principali, descritte di seguito.

1. V — AVVISI GENERALI

In questa sezione sono riportati un elenco dei controlli per la sicurezza e un riepilogo dei rischi di cui è necessario essere consapevoli prima di usare la carrozzina.

2. VI — AVVISI — CADUTE E RIBALTAMENTI

In questa sezione viene spiegato come evitare eventuali cadute o ribaltamenti mentre si usa la carrozzina per svolgere attività quotidiane.

3. VII — AVVISI — MISURE DI SICUREZZA

In questa sezione vengono illustrate le misure di sicurezza da adottare durante l'uso della carrozzina.

4. VIII — AVVISI — PARTI E OPZIONI

In questa sezione vengono descritte le parti della carrozzina e le opzioni di sicurezza disponibili. Consultare il rivenditore autorizzato e il terapista per ricevere assistenza nella scelta dell'assetto e delle opzioni di sicurezza migliori.

NOTA : *nel presente manuale, sono riportati alcuni avvisi anche in altre sezioni. Si prega di attenersi a tutte le istruzioni riportate nelle varie sezioni. In caso contrario, si può rischiare di cadere, di ribaltarsi o di perdere il controllo della carrozzina e, di conseguenza, causare lesioni gravi a se stessi o agli altri.*

A. PORTATA MASSIMA**⚠ AVVISO**

NON eccedere la portata massima (uguale alla somma del peso dell'utente e delle cose trasportate) di 113,6 chilogrammi. Se si supera questo limite, si rischia di danneggiare la carrozzina, di cadere, di ribaltarsi o di perdere il controllo della carrozzina e, di conseguenza, causare lesioni gravi a se stessi o agli altri.

B. SOLLEVAMENTO PESI**⚠ AVVISO**

NON usare la carrozzina per sollevare pesi se il peso totale (uguale alla somma del peso dell'utente e dell'attrezzatura) supera 113,6 chilogrammi. Se si supera questo limite, si rischia di danneggiare la carrozzina, di cadere, di ribaltarsi o di perdere il controllo della carrozzina e, di conseguenza, causare lesioni gravi a se stessi o agli altri.

C. COME ACQUISIRE DIMESTICHEZZA CON LA CARROZZINA**⚠ AVVISO**

Le carrozzine sono differenti l'una dall'altra. Assicurarsi di acquisire dimestichezza con la carrozzina prima di cominciare ad usarla. Iniziare lentamente spingendola con movimenti semplici e uniformi. Se si è abituati ad una carrozzina differente, si può far uso di una forza eccessiva rischiando il ribaltamento. Se si fa uso di una forza eccessiva, si rischia di danneggiare la carrozzina, di cadere, di ribaltarsi o di perdere il controllo della carrozzina e di causare lesioni gravi a se stessi o agli altri.

D. RIDUZIONE DEL RISCHIO DI INCIDENTI**⚠ AVVISO**

1. PRIMA di iniziare ad usare la carrozzina, è necessario farsi mostrare dall'assistente sanitario come utilizzarla in modo sicuro.
2. Esercitarsi a svoltare, allungarsi ed eseguire trasferimenti fino a determinare i propri limiti. Farsi aiutare da qualcuno fino a quando non si scopre che cosa può causare una caduta o un ribaltamento e come evitare tale situazione.
3. Assicurarsi di imparare ad usare la carrozzina in modo sicuro nell'ambito delle proprie capacità.
4. **NON** provare una nuova manovra da soli fino a quando non si è sicuri di poterla eseguire in modo sicuro.
5. Acquisire dimestichezza con i luoghi in cui si intende usare la carrozzina. Individuare gli ostacoli e imparare a evitarli.
6. Usare le ruotine antiribaltamento a meno che non si sia esperti nell'uso della carrozzina e si sia sicuri di non rischiare il ribaltamento.

Se non ci si attiene alle istruzioni riportate sopra, si rischia di danneggiare la carrozzina, di cadere, di ribaltarsi o di perdere il controllo della carrozzina e, di conseguenza, causare lesioni gravi a se stessi o agli altri.

E. ELENCO DEI CONTROLLI PER LA SICUREZZA**⚠ AVVISO**

Ogni volta che si desidera usare la carrozzina, controllare prima quanto segue.

1. Assicurarsi che la carrozzina e tutte le sue parti funzionino correttamente. Verificare che non vi siano rumori, vibrazioni o differenze nell'uso. (Questi problemi possono indicare pneumatici sgonfi, dispositivi di fissaggio allentati o danni alla carrozzina).
2. Risolvere i problemi eventualmente rilevati. A questo scopo è possibile rivolgersi al rivenditore autorizzato Sunrise per assistenza.
3. Assicurarsi che entrambi i perni ad estrazione rapida delle ruote posteriori siano bloccati, ovvero che i rispettivi pulsanti fuoriescano completamente, o le ruote rischiano di staccarsi e causare la caduta dell'utente.

4. Se la carrozzina è dotata di ruotine antiribaltamento, bloccarle in posizione.

NOTA: per informazioni sulle situazioni in cui non si devono utilizzare le ruotine antiribaltamento, fare riferimento alla sezione VIII.

Se non ci si attiene alle istruzioni riportate sopra, si rischia di danneggiare la carrozzina, di cadere, di ribaltarsi o di perdere il controllo della carrozzina e, di conseguenza, causare lesioni gravi a se stessi o agli altri.

F. MODIFICHE E REGOLAZIONI**⚠ AVVISO**

1. Se si modifica o si regola la carrozzina, è necessario apportare anche altre modifiche per evitare il rischio di ribaltamento.
2. Consultare il rivenditore autorizzato Sunrise PRIMA di modificare o regolare la carrozzina.
3. Si consiglia di usare le ruotine antiribaltamento fino a quando non si acquisisce dimestichezza con il nuovo assetto della carrozzina e non si è sicuri di non rischiare il ribaltamento.
4. Le modifiche non autorizzate o l'uso di parti non fornite o approvate da Sunrise Medical possono alterare la struttura della carrozzina e renderla pericolosa da usare. In questo caso la garanzia sarà considerata nulla.

Se non ci si attiene alle istruzioni riportate sopra, si rischia di danneggiare la carrozzina, di cadere, di ribaltarsi o di perdere il controllo della carrozzina e, di conseguenza, causare lesioni gravi a se stessi o agli altri.

G. CONDIZIONI AMBIENTALI**⚠ AVVISO**

1. Prestare particolare attenzione se è necessario usare la carrozzina su una superficie bagnata o scivolosa. Se non ci si sente sicuri, chiedere l'aiuto di qualcuno.
2. Il contatto con acqua o un'umidità eccessiva può causare l'arrugginimento o la corrosione della carrozzina e il suo conseguente malfunzionamento.
 - a. Non usare la carrozzina sotto la doccia, in piscina o in un altro luogo pieno di acqua. I tubi e le parti della carrozzina non sono impermeabili e possono arrugginarsi o corrodersi all'interno.
 - b. Evitare un'umidità eccessiva (per esempio, non lasciare la carrozzina in un bagno umido mentre si fa la doccia).
 - c. Asciugare subito la carrozzina se si bagna o se si usa dell'acqua per pulirla.

Se non ci si attiene alle istruzioni riportate sopra, si rischia di danneggiare la carrozzina, di cadere, di ribaltarsi o di perdere il controllo della carrozzina e, di conseguenza, causare lesioni gravi a se stessi o agli altri.

H. TERRENO**⚠ AVVISO**

1. La carrozzina è stata ideata per l'uso su superfici solide e regolari, per esempio cemento, asfalto, pavimenti e moquette.
2. Non usare la carrozzina su terreni sabbiosi, smossi o accidentati o si rischia di danneggiare le ruote o gli assi o di allentare i dispositivi di fissaggio.

Se non ci si attiene alle istruzioni riportate sopra, si rischia di danneggiare la carrozzina, di cadere, di ribaltarsi o di perdere il controllo della carrozzina e, di conseguenza, causare lesioni gravi a se stessi o agli altri.

I. USO IN STRADA**⚠ AVVISO**

Nella maggior parte dei Paesi è vietato usare le carrozzine sulle strade pubbliche. Prestare attenzione ai veicoli a motore per strada o nei parcheggi.

1. Di notte o in condizioni di scarsa illuminazione usare del nastro riflettente sulla carrozzina e sugli indumenti.
2. A causa della bassa posizione di utilizzo può essere difficile per i conducenti di altri veicoli vedere la carrozzina. Assicurarsi che i condu-

centi abbiano visto la carrozzina prima di procedere. Se si hanno dei dubbi, dare la precedenza finché non si è sicuri di poter procedere.

Se non ci si attiene alle istruzioni riportate sopra, si rischia di danneggiare la carrozzina, di cadere, di ribaltarsi o di perdere il controllo della carrozzina e, di conseguenza, causare lesioni gravi a se stessi o agli altri.

J. SICUREZZA DELL'USO SU VEICOLI A MOTORE

AVVISO

Le carrozzine Quickie non sono conformi agli standard federali statunitensi per il trasporto su veicoli a motore.

1. NON usare la carrozzina in un veicolo in movimento.
 - a. Far sedere SEMPRE l'utente su un sedile approvato per il trasporto su veicolo.
 - b. Allacciare SEMPRE l'utente con il sistema di ritenuta del veicolo a motore appropriato.
2. In caso di incidente o di fermata improvvisa l'utente può cadere dalla carrozzina. Le cinture di sicurezza della carrozzina non sono sufficienti a prevenire ciò e possono causare ulteriori lesioni.
3. NON trasportare la carrozzina sul sedile anteriore di un veicolo, poiché può spostarsi e ostacolare la guida.
4. Fissare SEMPRE la carrozzina in modo che non si possa muovere.
5. Non usare carrozzine che siano state coinvolte in un incidente su un veicolo a motore.

Se non ci si attiene alle istruzioni riportate sopra, si rischia di danneggiare la carrozzina, di cadere, di ribaltarsi o di perdere il controllo della carrozzina e, di conseguenza, causare lesioni gravi a se stessi o agli altri.

K. ASSISTENZA

AVVISO

Per gli utenti:

Assicurarsi che gli accompagnatori leggano gli avvisi e si attengano alle istruzioni riportate nel presente manuale.

Per gli accompagnatori:

1. Collaborare con il dottore, l'infermiere o il terapista dell'utente per imparare i metodi di uso sicuri più adatti alle proprie capacità e a quelle dell'utente.
2. Comunicare all'utente che cosa si intende fare e spiegargli che cosa ci si aspetta da lui. In questo modo l'utente si sentirà a suo agio e si ridurrà il rischio di incidente.
3. Assicurarsi che la carrozzina sia dotata di maniglie di spinta. Le maniglie di spinta costituiscono dei punti sicuri da cui l'accompagnatore può tenere il retro della carrozzina per evitare che l'utente cada o che la carrozzina si ribalti. Verificare che le impugnature della maniglie di spinta non si muovano e non si sfilino.
4. Per prevenire lesioni alla schiena, assicurarsi di mantenere una postura corretta e spingere la carrozzina in modo appropriato. Quando si solleva o si supporta l'utente o si inclina la carrozzina, piegare leggermente le ginocchia e tenere la schiena il più possibile in posizione verticale e dritta.
5. Ricordare all'utente di appoggiarsi all'indietro quando si inclina la carrozzina all'indietro.
6. Quando si scende da un marciapiede o un gradino, abbassare lentamente la carrozzina in un unico semplice movimento. Evitare di lasciare cadere la carrozzina per gli ultimi centimetri o si rischia di danneggiarla o causare lesioni all'utente.
7. Per evitare di inciampare, sbloccare e sollevare le ruote antiribaltamento in modo che non siano di intralcio. Bloccare SEMPRE le ruote posteriori e bloccare le ruote antiribaltamento in posizione se è necessario lasciare l'utente da solo, anche per poco. In questo modo si riduce il rischio di ribaltamento o di perdita di controllo della carrozzina.

Se non ci si attiene alle istruzioni riportate sopra, si rischia di danneggiare la carrozzina, di cadere, di ribaltarsi o di perdere il controllo della carrozzina e, di conseguenza, causare lesioni gravi a se stessi o agli altri.

VI. AVVISI: CADUTE E RIBALTAMENTI

A. CENTRO DI GRAVITÀ

AVVISO

Il punto in cui la carrozzina si ribalta in avanti, all'indietro o lateralmente dipende dal centro di gravità e dalla stabilità della carrozzina. L'assetto della carrozzina, le opzioni selezionate e le modifiche apportate possono incidere sul rischio di caduta e di ribaltamento.

1. Le regolazioni più importanti sono riportate di seguito.
 - a. Posizione delle ruote posteriori: più si sposta il sedile all'indietro, più è probabile che la carrozzina si ribalti all'indietro.
2. Il centro di gravità può cambiare nei seguenti casi.
 - a. Se si apporta una modifica all'assetto della carrozzina a livello di:
 - distanza tra le ruote posteriori
 - campanatura delle ruote posteriori.
 - altezza e angolo del sedile.
 - angolo dello schienale.
 - b. Se si cambia la posizione del corpo, la postura o la distribuzione del peso.
 - c. Se si usa la carrozzina su una rampa o un pendio.
 - d. Se si usa uno zaino o altre opzioni e, di conseguenza, si aumenta il peso.
3. Per ridurre il rischio di incidente, attenersi alle istruzioni riportate di seguito.
 - a. Consultare il dottore, l'infermiere o il terapista per determinare la migliore posizione degli assi e delle ruote anteriori.
 - b. Consultare il rivenditore autorizzato Sunrise PRIMA di modificare o regolare la carrozzina. Tenere presente che può essere necessario apportare altre modifiche per correggere il centro di gravità.

- c. Farsi aiutare da qualcuno fino a quando non si determinano i punti di equilibrio della carrozzina e si impara a evitare il ribaltamento.
- d. Usare le ruote antiribaltamento.

Se non ci si attiene alle istruzioni riportate sopra, si rischia di danneggiare la carrozzina, di cadere, di ribaltarsi o di perdere il controllo della carrozzina e, di conseguenza, causare lesioni gravi a se stessi o agli altri.

B. COME VESTIRSI O CAMBIARSI

AVVISO

Il peso può spostarsi quando ci si veste o ci si cambia mentre si è seduti sulla carrozzina. Per ridurre il rischio di caduta o ribaltamento, attenersi alle istruzioni riportate di seguito.

1. Girare le ruote anteriori in modo che siano più diritte possibile per aumentare la stabilità della carrozzina.
2. Bloccare le ruote antiribaltamento in posizione. Se la carrozzina non è dotata delle ruote antiribaltamento, appoggiarla contro una parete e bloccare le ruote posteriori.

Se non ci si attiene alle istruzioni riportate sopra, si rischia di danneggiare la carrozzina, di cadere, di ribaltarsi o di perdere il controllo della carrozzina e, di conseguenza, causare lesioni gravi a se stessi o agli altri.

C. IMPENNATE

AVVISO

Quando si esegue un'impennata, si bilancia la carrozzina sulle ruote posteriori e le ruote anteriori sono sollevate da terra. Le impennate sono pericolose perché possono causare la caduta dell'utente o il ribaltamento della carrozzina. Tuttavia,

se eseguita correttamente, un'impennata può aiutare a salire e scendere da un marciapiede o a superare un ostacolo.

1. Consultare il dottore, l'infermiere o il terapista per imparare ad eseguire un'impennata.
2. NON tentare di eseguire un'impennata quando non si ha dimestichezza con la carrozzina o in assenza di assistenza.

NOTA : leggere a Parte VII-A i consigli per imparare ad eseguire un'impennata.

Se non ci si attiene alle istruzioni riportate sopra, si rischia di danneggiare la carrozzina, di cadere, di ribaltarsi o di perdere il controllo della carrozzina e, di conseguenza, causare lesioni gravi a se stessi o agli altri.

D. OSTACOLI



AVVISO

Gli ostacoli o i pericoli stradali (per esempio le buche o i marciapiedi rotti) possono danneggiare la carrozzina e causare la caduta dell'utente o il ribaltamento o la perdita di controllo della carrozzina.

Per evitare questi rischi, attenersi alle istruzioni riportate di seguito.

1. Prestare attenzione ai possibili pericoli. Studiare l'area di fronte mentre si usa la carrozzina.
2. Assicurarsi che i pavimenti dove si vive e si lavora siano piani e liberi da ostacoli.
3. Rimuovere o coprire i listelli delle soglie tra una stanza e l'altra.
4. Installare una rampa in corrispondenza delle porte di entrata o uscita. Assicurarsi che alla fine della rampa non vi sia un salto.
5. Per correggere il centro di gravità, attenersi alle istruzioni riportate di seguito.
 - a. Sporgere il torace leggermente IN AVANTI quando si supera un ostacolo.
 - b. Appoggiare il torace all'INDIETRO quando si scende da un livello superiore a uno inferiore.
6. Se la carrozzina è dotata di ruotine antiribaltamento, bloccarle in posizione prima di superare un ostacolo.
7. Tenere entrambe le mani sui corrimani quando si supera un ostacolo. Non spingere o tirare la carrozzina tenendosi a un oggetto (per esempio un mobile o lo stipite di una porta).

Se non ci si attiene alle istruzioni riportate sopra, si rischia di danneggiare la carrozzina, di cadere, di ribaltarsi o di perdere il controllo della carrozzina e, di conseguenza, causare lesioni gravi a se stessi o agli altri.

E. COME ALLUNGARSI O SPORGERSI



AVVISO

Se ci si allunga o ci si sporge, si altera il centro di gravità della carrozzina e si rischia di cadere o ribaltarsi. Se non ci si sente sicuri, farsi aiutare da qualcuno o usare un dispositivo per aumentare la portata.

1. NON allungarsi o sporgersi se ciò comporta lo spostamento laterale del peso o il sollevamento dal sedile.
2. NON allungarsi o sporgersi se, per farlo, è necessario spostarsi in avanti sul sedile. Assicurarsi che la parte bassa della schiena sia sempre in contatto con lo schienale.
3. NON allungarsi stendendo entrambe le mani o non è possibile evitare di cadere se la carrozzina si ribalta.
4. NON allungarsi o sporgersi all'indietro a meno che le ruotine antiribaltamento della carrozzina non siano bloccate in posizione.
5. NON allungarsi o sporgersi oltre lo schienale o si rischia di danneggiare una o entrambe i montanti dello schienale e cadere.
6. Se è necessario allungarsi o sporgersi, attenersi alle istruzioni riportate di seguito:
 - a. Non bloccare le ruote posteriori o si viene a creare un punto di ribaltamento e si rischia di cadere o ribaltarsi.
 - b. Non applicare pressione sugli appoggiapiedi.

NOTA : quando ci si sporge in avanti, si applica pressione sugli appoggiapiedi. Se ci si sporge troppo, si rischia di ribaltare la carrozzina.

- c. Spostare la carrozzina il più vicino possibile all'oggetto che si desidera raggiungere.
- d. Non cercare di raccogliere un oggetto dal pavimento abbassandosi tra le ginocchia. Se lo si raccoglie sporgendosi lateralmente, si riduce il rischio di ribaltamento.
- e. Girare le ruote anteriori in modo che siano il più diritte possibile per aumentare la stabilità della carrozzina.

NOTA : a questo scopo portarsi con la carrozzina oltre l'oggetto che si desidera raccogliere, quindi fare marcia indietro e fermarsi accanto all'oggetto. Quando si fa marcia indietro, le ruote anteriori ruotano in avanti.

- f. Afferrare saldamente una ruota posteriore o un bracciolo con una mano per evitare di cadere o che la carrozzina si ribalti.

Se non ci si attiene alle istruzioni riportate sopra, si rischia di danneggiare la carrozzina, di cadere, di ribaltarsi o di perdere il controllo della carrozzina e, di conseguenza, causare lesioni gravi a se stessi o agli altri.

F. SPOSTAMENTO ALL'INDIETRO



AVVISO

Prestare particolare attenzione quando si sposta la carrozzina all'indietro. La carrozzina è più stabile quando ci si sposta in avanti. Se una delle ruote posteriori urta un oggetto e smette di girare, si rischia di ribaltarsi o perdere il controllo della carrozzina.

1. Spingere la carrozzina in modo lento e regolare.
2. Se la carrozzina è dotata di ruotine antiribaltamento, bloccarle in posizione.
3. Fermarsi spesso per controllare che davanti non vi siano ostacoli.

Se non ci si attiene alle istruzioni riportate sopra, si rischia di danneggiare la carrozzina, di cadere, di ribaltarsi o di perdere il controllo della carrozzina e, di conseguenza, causare lesioni gravi a se stessi o agli altri.

G. RAMPE, PENDII E COLLINE



AVVISO

Se si usa la carrozzina su un pendio, tra cui una rampa o una collina, il centro di gravità della carrozzina cambia. La carrozzina è meno stabile quando è in pendenza. Le ruotine antiribaltamento possono non essere sufficienti per impedire la caduta dell'utente o il ribaltamento della carrozzina.

1. Non usare la carrozzina su un pendio con una pendenza superiore al 10%. Se la pendenza è pari al 10%, significa che si sale di 1 m ogni volta che si percorrono 10 m.
2. Spostarsi sempre il più possibile in linea dritta. Non tagliare le curve su un pendio o una rampa.
3. Non svoltare o cambiare direzione su un pendio.
4. Spostarsi sempre al CENTRO della rampa. Assicurarsi che la rampa sia sufficientemente larga e che le ruote non rischino di finire oltre il bordo.
5. Non fermarsi su un pendio ripido o si rischia di perdere il controllo della carrozzina.
6. NON usare i freni delle ruote posteriori per cercare di rallentare o fermare la carrozzina in movimento o si rischia di perderne il controllo.
7. Prestare attenzione a quanto segue.
 - a. Superfici bagnate o scivolose
 - b. Cambiamento della pendenza di un pendio, bordi, gobbe o avallamenti: tutto ciò potrebbe causare la caduta dell'utente o il ribaltamento della carrozzina.
 - c. Salto in fondo a un pendio: anche un salto inferiore a 2cm può bloccare una ruota anteriore e causare il ribaltamento in avanti della carrozzina.
8. Per ridurre il rischio di caduta o ribaltamento, attenersi alle istruzioni riportate di seguito.
 - a. Mantenere il peso a monte per compensare il cambiamento del centro di gravità causato dal pendio o dalla collina.
 - b. Mantenere la pressione sui corrimani per controllare la velocità lungo un pendio in discesa. Se si va troppo veloci, si rischia di perdere il controllo della carrozzina.

- c. Se non ci si sente sicuri, chiedere l'aiuto di qualcuno.
- 9. Rampe a casa e al lavoro: per motivi di sicurezza le rampe a casa e al lavoro devono soddisfare tutti i requisiti legali della zona in cui si trovano. Di seguito sono riportati i requisiti consigliati.
 - a. Larghezza: almeno 125cm.
 - b. Barriere laterali: per ridurre il rischio di caduta, una rampa deve essere dotata di barriere laterali (o di bordi rialzati alti almeno 7.5cm).
 - c. Pendenza: non deve essere superiore al 10%.
 - d. Superficie: piatta e regolare, coperta da una moquette sottile o altro materiale antiscivolo. Assicurarsi che non vi siano bordi, gobbe o avvallamenti.
 - e. Rinforzo: le rampe devono essere SOLIDE. È possibile che sia necessario rinforzare le rampe in modo che non si pieghino quando ci si passa sopra con la carrozzina.
 - f. Eliminazione dei bordi: è possibile che sia necessario aggiungere qualcosa in cima o in fondo alla rampa per ridurre al minimo il salto.

Se non ci si attiene alle istruzioni riportate sopra, si rischia di danneggiare la carrozzina, di cadere, di ribaltarsi o di perdere il controllo della carrozzina e, di conseguenza, causare lesioni gravi a se stessi o agli altri.

H. TRASFERIMENTI

AVVISO

È pericoloso eseguire un trasferimento da soli, in quanto sono necessari un buon senso dell'equilibrio e agilità. Tenere presente che vi è un momento durante il trasferimento in cui il sedile della carrozzina non si trova sotto di sé. Per evitare di cadere, attenersi alle istruzioni riportate di seguito.

1. Collaborare con il terapeuta per imparare metodi di trasferimento sicuri.
 - a. Imparare a posizionare e supportare il proprio corpo durante il trasferimento.
 - b. Farsi aiutare da qualcuno fino a quando non si è in grado di eseguire un trasferimento sicuro da soli.
2. Prima del trasferimento, bloccare le ruote posteriori per evitare che girino.

NOTA : *i freni delle ruote posteriori NON impediscono alla carrozzina di scivolare o di ribaltarsi.*

3. Assicurarsi che i pneumatici siano gonfiati correttamente. Se la pressione è troppo bassa, i freni delle ruote posteriori possono non aderire correttamente.
4. Spostare la carrozzina il più vicino possibile al sedile su cui ci si desidera trasferire. Se possibile, usare una tavola di trasferimento.
5. Girare le ruote anteriori in modo che siano più diritte possibile.
6. Se possibile, rimuovere o girare gli appoggiatesta in modo che non siano di intralcio.
 - a. Assicurarsi che i piedi non si impiglino nello spazio tra gli appoggiatesta.
 - b. Evitare di applicare peso sugli appoggiatesta o si rischia di ribaltare la carrozzina.
7. Assicurarsi che i braccioli non siano di intralcio.
8. Sedere il più indietro possibile sul sedile per ridurre il rischio di ribaltamento o spostamento della carrozzina.

Se non ci si attiene alle istruzioni riportate sopra, si rischia di danneggiare la carrozzina, di cadere, di ribaltarsi o di perdere il controllo della carrozzina e, di conseguenza, causare lesioni gravi a se stessi o agli altri.

I. MARCIAPIEDI E GRADINI

AVVISO

1. Gli accompagnatori sono tenuti a leggere gli avvisi loro destinati riportati nella sezione VII.
2. NON tentare di salire o scendere da un marciapiede o da un gradino da soli a meno che non si sia esperti nell'uso della carrozzina e:
 - a. si sia in grado di eseguire correttamente un'impennata
 - b. si sia dotati della forza e dell'equilibrio necessari per eseguire questa operazione.
3. Sbloccare e sollevare le ruote antiribaltamento in modo che non siano di intralcio.
4. Non tentare di salire o scendere da un marciapiede o da un gradino alto (superiore a 10cm) SENZA l'assistenza di qualcuno o si rischia di superare il punto di equilibrio della carrozzina e ribaltarsi.
5. Salire o scendere da un marciapiede o da un gradino perpendicolarmente. Se si sale o si scende a un angolo, si rischia di cadere o ribaltarsi.
6. Tenere presente che l'impatto della discesa da un marciapiede o da un gradino può danneggiare la carrozzina o allentare i dispositivi di fissaggio.

Se non ci si attiene alle istruzioni riportate sopra, si rischia di danneggiare la carrozzina, di cadere, di ribaltarsi o di perdere il controllo della carrozzina e, di conseguenza, causare lesioni gravi a se stessi o agli altri.

J. SCALE

AVVISO

1. NON usare la carrozzina sulle scale SENZA l'assistenza di qualcuno o si rischia di cadere o ribaltarsi.
2. Gli accompagnatori sono tenuti a leggere gli avvisi loro destinati riportati alla Parte V e nella sezione VII.

Se non ci si attiene alle istruzioni riportate sopra, si rischia di danneggiare la carrozzina, di cadere, di ribaltarsi o di perdere il controllo della carrozzina e, di conseguenza, causare lesioni gravi a se stessi o agli altri.

K. SCALE MOBILI

AVVISO

NON usare la carrozzina sulle scale mobili, neanche in presenza di un accompagnatore, o si rischia di cadere o ribaltarsi.

Se non ci si attiene alle istruzioni riportate sopra, si rischia di danneggiare la carrozzina, di cadere, di ribaltarsi o di perdere il controllo della carrozzina e, di conseguenza, causare lesioni gravi a se stessi o agli altri.

⚠ AVVISO

Prima di assistere l'utente, leggere gli avvisi riportati a Parte V ed attenersi alle istruzioni riportate. Tenere presente che è necessario imparare i metodi di utilizzo sicuri più adatti alle proprie capacità.

A. COME ESEGUIRE UN'IMPENNATA**⚠ AVVISO**

Seguire i seguenti consigli per aiutare l'utente ad imparare ad eseguire un'impennata:

1. Leggere ed attenersi agli avvisi sulle IMPENNATE. (vedere Parte VI-C).
2. Sistemarsi dietro la carrozzina. Assicurarsi di poter muovere la carrozzina per evitarne il ribaltamento.
3. Tenere le mani AL DI SOTTO delle maniglie di spinta, per essere pronti ad assistere l'utente se la carrozzina si ribalta all'indietro.
4. Quando si è pronti, assicurarsi che le mani dell'utente siano appoggiate sulla parte anteriore del corrimano.
5. Richiedere all'utente di eseguire un rapido movimento ALL'INDIETRO delle ruote posteriori, e subito dopo un brusco movimento inverso IN AVANTI. Questa operazione farà inclinare la carrozzina verso l'alto fino al punto di equilibrio delle ruote posteriori.
6. Chiedere all'utente di eseguire piccoli movimenti dei corrimani per mantenere l'equilibrio.

Se non ci si attiene alle istruzioni riportate sopra, si rischia di danneggiare la carrozzina, di cadere, di ribaltarsi o di perdere il controllo della carrozzina e, di conseguenza, causare lesioni gravi a se stessi o agli altri.

B. SCENDERE DA UN MARCIAPIEDE O DA UN GRADINO**⚠ AVVISO**

Per aiutare l'utente a scendere da un marciapiede o da un gradino all'INDIETRO, attenersi alle istruzioni riportate di seguito.

1. Sistemarsi dietro la carrozzina.
2. Un paio di metri prima di raggiungere il bordo del marciapiede o del gradino, girare la carrozzina di 180° e tirarla indietro.
3. Guardandosi dietro scendere attentamente dal marciapiede o dal gradino.
4. Tirare la carrozzina verso di sé fino a quando le ruote posteriori non raggiungano il bordo del marciapiede o del gradino. Quindi lasciare che le ruote posteriori scendano lentamente al livello inferiore.
5. Quando le ruote posteriori sono al livello inferiore, inclinare la carrozzina all'indietro fino al punto di equilibrio. Le ruote anteriori si solleveranno oltre il marciapiede o il gradino.
6. Mantenere la carrozzina in equilibrio e fare piccoli passi indietro. Girare di nuovo la carrozzina di 180° e abbassare delicatamente le ruote anteriori.

Se non ci si attiene alle istruzioni riportate sopra, si rischia di danneggiare la carrozzina, di cadere, di ribaltarsi o di perdere il controllo della carrozzina e, di conseguenza, causare lesioni gravi a se stessi o agli altri.

C. SALIRE SU UN MARCIAPIEDE O SU UN GRADINO**⚠ AVVISO**

Per aiutare l'utente a salire su un marciapiede o un gradino IN AVANTI, attenersi alle istruzioni riportate di seguito.

1. Sistemarsi dietro la carrozzina.
2. Quando si è di fronte al marciapiede o al gradino, inclinare la carrozzina sulle ruote posteriori in modo che le ruote anteriori siano più in alto rispetto al marciapiede o al gradino.

3. Spingere la carrozzina in avanti assicurandosi che le ruote anteriori si trovino sul livello superiore, oltre il bordo.
4. Continuare a spingere la carrozzina in avanti fino a quando le ruote posteriori non raggiungano il bordo del marciapiede o del gradino. Quindi sollevare le ruote posteriori sul livello superiore.

Se non ci si attiene alle istruzioni riportate sopra, si rischia di danneggiare la carrozzina, di cadere, di ribaltarsi o di perdere il controllo della carrozzina e, di conseguenza, causare lesioni gravi a se stessi o agli altri.

D. SALIRE SULLE SCALE**⚠ AVVISO**

1. Per portare una carrozzina con l'utente seduto sopra su per le scale, servono almeno due persone.
2. Spostare la carrozzina e l'utente all'INDIETRO su per le scale.
3. La persona dietro la carrozzina è quella che ne ha il controllo e che ha il compito di inclinare la carrozzina all'indietro fino al punto di equilibrio.
4. La seconda persona, di fronte, deve afferrare saldamente la parte non rimuovibile del telaio anteriore e sollevare la carrozzina un gradino alla volta.
5. Salire sul gradino successivo. Ripetere le operazioni descritte sopra fino a quando non si raggiunge il pianerottolo.

Se non ci si attiene alle istruzioni riportate sopra, si rischia di danneggiare la carrozzina, di cadere, di ribaltarsi o di perdere il controllo della carrozzina e, di conseguenza, causare lesioni gravi a se stessi o agli altri.

E. SCENDERE LE SCALE**⚠ AVVISO**

1. Per portare una carrozzina con l'utente seduto sopra giù per le scale, servono almeno due persone.
2. Spostare la carrozzina e l'utente IN AVANTI giù per le scale.
3. La persona dietro la carrozzina è quella che ne ha il controllo e ha il compito di inclinare la carrozzina fino al punto di equilibrio delle ruote posteriori e spingerla fino al bordo del gradino più alto.
4. La seconda persona, sul terzultimo scalino, afferra il telaio della carrozzina quindi abbassa la carrozzina un gradino alla volta lasciando che le ruote posteriori superino il bordo del gradino.
5. Scendere al gradino successivo. Ripetere le operazioni descritte sopra fino a quando non si raggiunge il pianerottolo.

Se non ci si attiene alle istruzioni riportate sopra, si rischia di danneggiare la carrozzina, di cadere, di ribaltarsi o di perdere il controllo della carrozzina e, di conseguenza, causare lesioni gravi a se stessi o agli altri.

F. MANUTENZIONE**⚠ AVVISO**

1. Esaminare ed eseguire la manutenzione della carrozzina attenendosi rigorosamente alla tabella fornita.
2. Se si rileva un problema, assicurarsi di fare revisionare o riparare la carrozzina prima di usarla.
3. Almeno una volta all'anno fare eseguire un esame completo, un controllo della sicurezza e una revisione della carrozzina da un rivenditore autorizzato Sunrise.

Se non ci si attiene alle istruzioni riportate sopra, si rischia di danneggiare la carrozzina, di cadere, di ribaltarsi o di perdere il controllo della carrozzina e, di conseguenza, causare lesioni gravi a se stessi o agli altri. Per ulteriori informazioni sulla manutenzione vedere la sezione XII Manutenzione.

A. RUOTINE ANTIRIBALTAMENTO (FACOLTATIVE)**⚠ AVVISO**

Le routine antiribaltamento possono impedire il ribaltamento all'indietro della carrozzina nella maggior parte delle situazioni normali.

- Sunrise Medical consiglia l'uso delle routine antiribaltamento nei casi riportati di seguito.
 - Quando non si ha dimestichezza con la carrozzina e si rischia di ribaltarsi.
 - Ogni volta che si modifica o si regola la carrozzina. Le modifiche potrebbero aumentare il rischio di ribaltamento all'indietro. Usare le routine antiribaltamento fino a quando non si acquisisce dimestichezza con il nuovo assetto e non si è sicuri di non rischiare il ribaltamento.
- Quando sono bloccate nella posizione in giù, le routine antiribaltamento devono essere a una distanza dal terreno compresa TRA 4 e 5cm
 - Se le routine antiribaltamento sono troppo ALTE, possono non impedire il ribaltamento della carrozzina.
 - Se sono troppo BASSE, possono agganciarsi a ostacoli in cui ci si aspetta di imbattersi normalmente. In questo caso si rischia di cadere o ribaltarsi.
- Tenere le routine antiribaltamento bloccate in posizione ECCETTO che nelle situazioni riportate di seguito.
 - Se si è accompagnati.
 - Se è necessario salire o scendere da un marciapiede oppure superare un ostacolo e si è in grado di farlo senza l'ausilio delle routine antiribaltamento. In questi casi assicurarsi che le routine antiribaltamento siano sollevate e non siano di intralcio.

Se non ci si attiene alle istruzioni riportate sopra, si rischia di danneggiare la carrozzina, di cadere, di ribaltarsi o di perdere il controllo della carrozzina e, di conseguenza, causare lesioni gravi a se stessi o agli altri.

B. BRACCIOLI**⚠ AVVISO**

I braccioli non sono in grado di supportare il peso della carrozzina.

- NON sollevare la carrozzina per i braccioli poiché possono staccarsi o rompersi.
- Sollevare la carrozzina solo per le parti non rimovibili del telaio principale.

Se non ci si attiene alle istruzioni riportate sopra, si rischia di danneggiare la carrozzina, di cadere, di ribaltarsi o di perdere il controllo della carrozzina e, di conseguenza, causare lesioni gravi a se stessi o agli altri.

C. CUSCINO E SEDILE**⚠ AVVISO**

- I sedili e i cuscini standard in materiale espanso Quickie non sono stati ideati per il sollievo della pressione.
- In caso di presenza o rischio di piaghe da decubito, può essere necessario adottare un sistema di seduta speciale o un dispositivo per il controllo della postura. Consultare il dottore, l'infermiere o il terapeuta per determinare se è necessario adottare un tale dispositivo per ottimizzare il comfort.

Se non ci si attiene alle istruzioni riportate sopra, si rischia di danneggiare la carrozzina, di cadere, di ribaltarsi o di perdere il controllo della carrozzina e, di conseguenza, causare lesioni gravi a se stessi o agli altri.

D. DISPOSITIVI DI FISSAGGIO**⚠ AVVISO**

Molte delle viti, dei bulloni e dei dadi sulla carrozzina sono speciali dispositivi di fissaggio ad alta resistenza. L'uso di dispositivi di fissaggio non appropriati può causare il malfunzionamento della carrozzina.

- Usare SOLO i dispositivi di fissaggio forniti da un rivenditore autorizzato (o dei dispositivi dello stesso tipo e di pari resistenza, come specificato dalle indicazioni sulle teste).
- Se si stringono i dispositivi di fissaggio troppo o troppo poco, le parti della carrozzina possono non funzionare correttamente o subire dei danni.
- Se i bulloni o le viti si allentano, stringerli immediatamente.

Se non ci si attiene alle istruzioni riportate sopra, si rischia di danneggiare la carrozzina, di cadere, di ribaltarsi o di perdere il controllo della carrozzina e, di conseguenza, causare lesioni gravi a se stessi o agli altri.

E. APPOGGIAPIEDI**⚠ AVVISO**

- Gli appoggiatepiedi devono essere ALMENO a 6.5cm dal terreno. Se sono troppo BASSI, possono agganciarsi a ostacoli in cui ci si può imbattere normalmente e la carrozzina può arrestarsi improvvisamente e ribaltarsi in avanti.
- Per evitare di inciampare o cadere durante il trasferimento, attenersi alle istruzioni riportate di seguito.
 - Assicurarsi che i piedi siano bene appoggiati e non siano impigliati nello spazio tra gli appoggiatepiedi.
 - Evitare di applicare peso sugli appoggiatepiedi o si rischia di ribaltare la carrozzina in avanti.
- NON sollevare la carrozzina dagli appoggiatepiedi. Gli appoggiatepiedi non sono in grado di supportare il peso della carrozzina. Sollevare la carrozzina solo per le parti non rimovibili del telaio principale.

Se non ci si attiene alle istruzioni riportate sopra, si rischia di danneggiare la carrozzina, di cadere, di ribaltarsi o di perdere il controllo della carrozzina e, di conseguenza, causare lesioni gravi a se stessi o agli altri.

F. PNEUMATICI**⚠ AVVISO**

Assicurarsi che i pneumatici siano gonfiati correttamente per prolungarne la durata e facilitare l'uso della carrozzina.

- Non usare la carrozzina se i pneumatici sono troppo o troppo poco gonfi. Controllare la pressione dei pneumatici ogni settimana assicurandosi che rientri nei valori indicati sulla parete laterale dei pneumatici.
- Se la pressione del pneumatico di una ruota posteriore è bassa, il relativo freno può non aderire correttamente e la ruota può girare in modo inatteso.
- Se uno dei pneumatici non è sufficientemente gonfio, la carrozzina può cambiare direzione e l'utente può perderne il controllo.
- Se i pneumatici sono troppo gonfi, possono scoppiare.

Se non ci si attiene alle istruzioni riportate sopra, si rischia di danneggiare la carrozzina, di cadere, di ribaltarsi o di perdere il controllo della carrozzina e, di conseguenza, causare lesioni gravi a se stessi o agli altri.

G. CINTURE DI POSIZIONAMENTO (OPZIONALI)**⚠ AVVISO**

Usare le cinture di posizionamento SOLO per facilitare il supporto della postura dell'utente. L'uso improprio di queste cinture può causare lesioni gravi o la morte dell'utente.

- Assicurarsi che l'utente non scivoli sul sedile della carrozzina o rischierà di subire una compressione del torace oppure soffocare a causa della pressione delle cinture.
- Le cinture devono essere strette, senza però interferire con la respirazione. Assicurarsi che tra le cinture e l'utente si possa infilare una mano aperta, piatta.
- Usare un supporto pelvico a forma di cuneo o un supporto simile per impedire all'utente di scivolare sul sedile. Consultare il dottore, l'infermiere o il terapeuta dell'utente per determinare se quest'ultimo ha bisogno di un simile dispositivo.
- Usare le cinture di posizionamento solo se l'utente è in grado di cooperare. Assicurarsi che l'utente possa rimuovere facilmente le cinture in caso di emergenza.

5. NON usare le cinture di posizionamento nei seguenti casi.
 - a. Come sistema di ritenuta del paziente: il sistema di ritenuta deve essere prescritto da un dottore.
 - b. Per gli utenti in stato comatoso o di agitazione.
 - c. Come sistema di ritenuta in un veicolo a motore. In caso di incidente o di fermata improvvisa l'utente può cadere dalla carrozzina. Le cinture di sicurezza della carrozzina non sono sufficienti a prevenire ciò e possono causare ulteriori lesioni.

Se non ci si attiene alle istruzioni riportate sopra, si rischia di danneggiare la carrozzina, di cadere, di ribaltarsi o di perdere il controllo della carrozzina e, di conseguenza, causare lesioni gravi a se stessi o agli altri.

H. DISPOSITIVO DI TRAZIONE SERVOASSISTITA

AVVISO

Non installare un dispositivo di trazione servoassistita sulle carrozzine Quickie o si possono verificare le situazioni descritte di seguito.

1. Il centro di gravità della carrozzina cambia e l'utente può cadere o la carrozzina può ribaltarsi.
2. Il telaio viene alterato e la garanzia viene considerata nulla.

Se non ci si attiene alle istruzioni riportate sopra, si rischia di danneggiare la carrozzina, di cadere, di ribaltarsi o di perdere il controllo della carrozzina e, di conseguenza, causare lesioni gravi a se stessi o agli altri.

I. MANIGLIE DI SPINTA (OPZIONALI)

AVVISO

Quando si è accompagnati da qualcuno, assicurarsi che la carrozzina sia dotata delle maniglie di spinta.

1. Le maniglie di spinta costituiscono dei punti sicuri con cui l'accompagnatore può tenere il retro della carrozzina per evitare che l'utente cada o che la carrozzina si ribalti. Assicurarsi che l'accompagnatore usi le maniglie di spinta per spingere la carrozzina.
2. Verificare che le impugnature della maniglie di spinta non si muovano e non si sfilino.

Se non ci si attiene alle istruzioni riportate sopra, si rischia di danneggiare la carrozzina, di cadere, di ribaltarsi o di perdere il controllo della carrozzina e, di conseguenza, causare lesioni gravi a se stessi o agli altri.

J. PERNI AD ESTRAZIONE RAPIDA

AVVISO

1. Non usare la carrozzina A MENO CHE non si sia sicuri che entrambi i perni ad estrazione rapida posteriori siano bloccati. Se un perno non è bloccato, può staccarsi durante l'uso e causare la caduta dell'utente.
2. Per bloccare un perno, il pulsante di sgancio rapido deve fuoriuscire completamente. Se un perno non è bloccato, può staccarsi durante l'uso e causare la caduta dell'utente o il ribaltamento o la perdita di controllo della carrozzina e di conseguenza lesioni gravi all'utente o ad altri.

Se non ci si attiene alle istruzioni riportate sopra, si rischia di danneggiare la carrozzina, di cadere, di ribaltarsi o di perdere il controllo della carrozzina e, di conseguenza, causare lesioni gravi a se stessi o agli altri.

K. RUOTE POSTERIORI

AVVISO

La modifica dell'assetto delle ruote posteriori può incidere sul centro di gravità della carrozzina.

1. Più si spostano gli assi posteriori IN AVANTI, più è probabile che la carrozzina si ribalti all'indietro.
2. Consultare il dottore, l'infermiere o il terapista per determinare il migliore assetto degli assi posteriori della carrozzina. Non modificare l'assetto A MENO CHE non si sia sicuri di non rischiare di ribaltarsi.

3. Regolare i freni delle ruote posteriori dopo avere apportato le modifiche agli assi posteriori.
 - a. In caso contrario i freni possono non funzionare.
 - b. Assicurarsi che i braccetti del freno rientrano nei pneumatici di almeno 3,2mm quando sono bloccati.

Se non ci si attiene alle istruzioni riportate sopra, si rischia di danneggiare la carrozzina, di cadere, di ribaltarsi o di perdere il controllo della carrozzina e, di conseguenza, causare lesioni gravi a se stessi o agli altri.

L. FRENI

AVVISO

I freni delle ruote posteriori NON sono stati ideati per rallentare o fermare una carrozzina in movimento. Usarli solo per impedire che le ruote posteriori girino quando la carrozzina è completamente ferma.

1. NON usare i freni delle ruote posteriori per cercare di rallentare o fermare la carrozzina in movimento o si rischia di perderne il controllo.
2. Per evitare che le ruote girino, attivare sempre entrambi i freni delle ruote posteriori quando ci si trasferisce sulla o dalla carrozzina.
3. Se la pressione del pneumatico di una ruota posteriore è bassa, il relativo freno può non aderire correttamente e la ruota può girare senza preavviso.
4. Assicurarsi che i braccetti del freno rientrano nei pneumatici di almeno 3,2mm quando sono bloccati. In caso contrario i freni possono non funzionare.

Se non ci si attiene alle istruzioni riportate sopra, si rischia di danneggiare la carrozzina, di cadere, di ribaltarsi o di perdere il controllo della carrozzina e, di conseguenza, causare lesioni gravi a se stessi o agli altri.

M. SISTEMI DI SEDUTA MODIFICATI

AVVISO

L'uso di un sistema di seduta non approvato da Sunrise Medical può alterare il centro di gravità della carrozzina e causarne il ribaltamento.

1. Non modificare il sistema di seduta della carrozzina PRIMA di aver consultato il rivenditore autorizzato Sunrise.
2. L'uso di un sistema di seduta non approvato da Sunrise Medical può alterare il meccanismo di ripiegamento della carrozzina.
3. L'uso di un sistema di seduta non fornito da Sunrise Medical non è consentito durante il transito.

Se non ci si attiene alle istruzioni riportate sopra, si rischia di danneggiare la carrozzina, di cadere, di ribaltarsi o di perdere il controllo della carrozzina e, di conseguenza, causare lesioni gravi a se stessi o agli altri.

N. TESSUTO DI RIVESTIMENTO

AVVISO

1. Sostituire il tessuto logoro o strappato del sedile e dello schienale. In caso contrario, il sedile può rompersi.
2. Il tessuto del sedile è soggetto ad indebolimento nel tempo e come conseguenza dell'uso. Individuare eventuali logorii, assottigliamenti o smagliature del tessuto in corrispondenza dei fori per rivetti.
3. Sedersi di peso sulla carrozzina può indebolire il tessuto e rendere necessario esaminare e sostituire il sedile con maggiore frequenza.
4. Tenere presente che il lavaggio o un'umidità eccessiva riduce il potere autoestingente del tessuto.

Se non ci si attiene alle istruzioni riportate sopra, si rischia di danneggiare la carrozzina, di cadere, di ribaltarsi o di perdere il controllo della carrozzina e, di conseguenza, causare lesioni gravi a se stessi o agli altri.

A. ASSETTO

Si consiglia di regolare la carrozzina su un tavolo o su una superficie piatta, per esempio un banco da lavoro.

Coppia di serraggio: la coppia di serraggio equivale al serraggio ottimale di un particolare dispositivo di fissaggio. Usare una chiave torsiometrica in pollici-libbra per stringere i dispositivi di fissaggio sulle carrozzine Quickie. A meno che non sia specificato altrimenti, usare una coppia di serraggio pari a 60 pollici-libbra quando si monta la carrozzina.

B. INSTALLAZIONE E RIMOZIONE DELLE RUOTE POSTERIORI

⚠ AVVISO

Non usare la carrozzina A MENO CHE non si sia sicuri che entrambi i perni ad estrazione rapida siano bloccati. Se un perno non è bloccato, può staccarsi durante l'uso e causare la caduta dell'utente.

NOTA: per bloccare un perno, il pulsante di sgancio rapido deve fuoriuscire completamente. (Fig. A)

1. Installazione delle ruote

- Premere completamente il pulsante di estrazione rapida (1). I cuscinetti sull'estremità opposta rientreranno.
- Inserire il perno nel mozzo della ruota posteriore.
- Tenere premuto il pulsante (1) mentre si infila il perno (2) nell'apposito manicotto (3).
- Rilasciare il pulsante per bloccare il perno nel manicotto. Regolare il perno se non si blocca in posizione. (vedere sezione C)
- Ripetere le operazioni descritte sopra per installare l'altra ruota.

2. Rimozione delle ruote

- Premere completamente il pulsante di estrazione rapida (1).
- Rimuovere la ruota estraendo il perno dall'apposito manicotto.
- Ripetere le operazioni descritte sopra per rimuovere l'altra ruota.

C. REGOLAZIONE DELLE PIASTRE DEGLI ASSI POSTERIORI

- Per regolare l'asse, è necessaria una chiave da 3/4" per girare i dadi esterni dell'asse.
- È inoltre necessaria una chiave da 1/2" per fissare i cuscinetti a sfera, all'estremità opposta del perno, ed impedire che il perno giri.
- Girare il dado esterno dell'asse in senso antiorario per stringerlo.
- Il gioco deve essere compreso solo tra 0 e 0.010".

D. SCHIENALE (FISSO O PIEGHEVOLE)

1. Installazione dello schienale

Per installare lo schienale, rimuovere il dado, la staffa di plastica e il bullone dal tubo dello schienale. Posizionare lo schienale in posizione verticale e inserirlo nel foro inferiore della piastra (A). I bulloni dello schienale devono essere stretti a 65 pollici-libbra (7,3 Nm). Non stringere eccessivamente i bulloni per evitare di schiacciare il tubo dello schienale.

2. Regolazione dell'angolo dello schienale

La regolazione dell'angolo dello schienale è standard su tutte le carrozzine Quickie.

- Allentare il bullone e il dado su ciascun lato della carrozzina.
- Girare la rondella eccentrica (B) sulla piastra a cerniera per aumentare o diminuire l'angolo dello schienale.
- Stringere bulloni e dadi.
- Regolare entrambi i lati della carrozzina allo stesso modo.

3. Regolazione dell'altezza (solamente nel modello in alluminio) (Escluso schienale da 22.5cm)

Lo schienale viene fornito standard con una regolazione dell'altezza di 7.5cm.

- Rimuovere il rivestimento dello schienale dal telaio.
- Risulterà così visibile il tubo dello schienale (C) che si inserisce nel telaio e si blocca per mezzo di un pulsante (D) sul lato dello schienale.
- Una serie di fori nel telaio equidistanti 2.5cm (E) consente di regolare l'altezza dello schienale.
- Premere il pulsante e spostare il tubo dello schienale sino a coincidere con il foro corrispondente all'altezza desiderata.
- Assicurarsi che il pulsante sia inserito completamente nel telaio dello schienale.
- Rimettere il rivestimento dello schienale sul telaio.
- Fissare il materiale in VELCRO® al telaio dello schienale.



Figura A

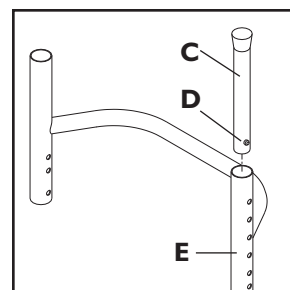
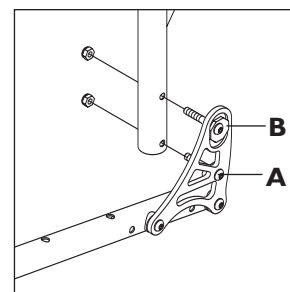
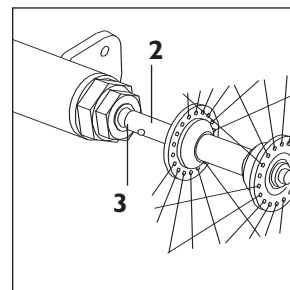

E. INSTALLAZIONE DELLA SPONDINA

La carrozzina All Court è disponibile con lo schienale pieghevole o fisso. Determinare la configurazione della carrozzina e seguire le istruzioni appropriate per l'installazione. Sono disponibili due opzioni di montaggio per le spondine:

1. Sfalsamento zero

La larghezza della protezione laterale è uguale alla larghezza del telaio del sedile. Le spondine si montano all'interno della piastra dello schienale.

2. Sfalsamento 1/4" (6.25mm)

La larghezza del telaio del sedile è 12.5mm superiore a quella delle spondine (6.25mm per lato). Le spondine si montano all'esterno della piastra dello schienale.

SCHIENALE PIEGHEVOLE – Sfalsamento zero (Fig. A)

1. Rimuovere la vite (2), il dado (3), la rondella eccentrica (4) e la staffa di plastica con sfalsamento (5) dalla piastra/gruppo dello schienale.
2. **Alluminio** – Sostituire la vite lunga 1-3/4" (2) con una vite lunga 1-7/8" (2A) e la staffa di plastica con sfalsamento (5) (con 'gradino') con una staffa di plastica (5A) senza sfalsamento (senza 'gradino').
Titanio – Sostituire la vite lunga 1-7/8" (2) con una vite lunga 2" (2A) e la staffa di plastica con sfalsamento (5) (con 'gradino') con una staffa di plastica (5A) senza sfalsamento (senza 'gradino').
3. Tenendo ferma la staffa di plastica (5A) contro il tubo dello schienale, infilare la protezione laterale (6) e la rondella di plastica (7) tra la piastra dello schienale (1) e la staffa di plastica (5A), come mostrato in Fig. A.
4. Fissare la protezione laterale all'altezza scelta allineando uno dei fori con i fori della piastra dello schienale (1), della rondella di plastica (7), della staffa di plastica (5A) e del tubo dello schienale.
5. Inserire la vite (2A) facendola passare attraverso la rondella eccentrica (4), la piastra dello schienale (1), la rondella di plastica (7), la protezione laterale (6), la staffa di plastica (5A) e il tubo dello schienale. Inserire il dado (3).
6. Allineare la fessura della protezione laterale con il foro del telaio del sedile.
7. Inserire una vite lunga 1-7/8" (8) facendola passare attraverso la bronzina della protezione laterale (9), la rondella di plastica (7), la fessura della protezione laterale, la seconda rondella di plastica (7), la staffa di plastica (5A) e il telaio del sedile. Inserire il dado (3A).
8. Fissare le viti (2A e 8) e i dadi (3 e 3A).
9. Ripetere la procedura descritta per l'altro lato.
10. Controllare come si piega lo schienale. Se necessario, regolare la tensione sulla vite (8) e sul dado (3) per ottimizzare l'operazione.



Figura A – Schienale pieghevole, sfalsamento zero

SCHIENALE PIEGHEVOLE – Sfalsamento 1/4" (Fig. B)

1. Rimuovere la vite (2), il dado (3) e la rondella eccentrica (4) dalla piastra/gruppo dello schienale.
2. **Alluminio** – Sostituire la vite lunga 1-3/4" (2) con una vite lunga 1-7/8" (2A).
Titanio – Sostituire la vite lunga 1-7/8" (2) con una vite lunga 2" (2A).
3. Fissare la protezione laterale all'altezza scelta allineando uno dei fori con i fori della piastra dello schienale (1), della rondella di plastica (7), della staffa di plastica (5) e del tubo dello schienale.
4. Inserire la vite lunga 2" (2A) facendola passare attraverso la protezione laterale (6), la rondella di plastica (7), la rondella eccentrica (4), la piastra dello schienale (1), la staffa di plastica (5) e il tubo dello schienale. Inserire il dado (3).
5. Allineare la fessura della protezione laterale con il foro del telaio del sedile.
6. Inserire la vite lunga 2" (2B) facendola passare attraverso la bronzina della protezione laterale (9), la rondella di plastica (7), la fessura della protezione laterale, la rondella di plastica (7), lo sfalsamento della staffa di plastica (5) e il telaio del sedile. Inserire il dado (3A).
7. Fissare le viti (2A e 2B) e i dadi (3 e 3A).
8. Ripetere la procedura descritta per l'altro lato.
9. Controllare il ripiegamento dello schienale. Se necessario, regolare la tensione sulla vite (2B) e sul dado (3A) per ottimizzare l'operazione.

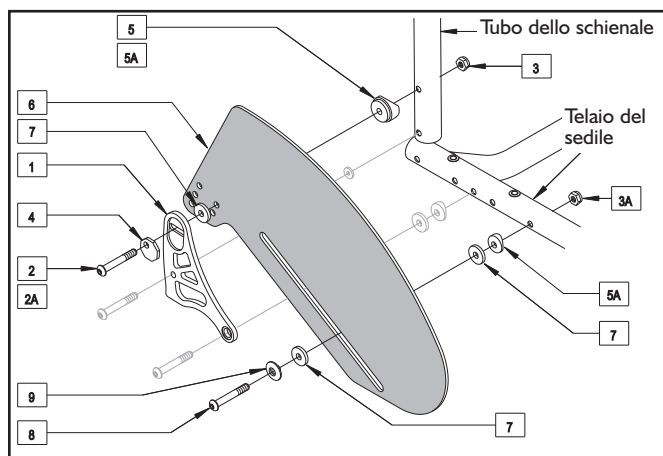

Figura A – Schienale pieghevole, sfalsamento 1/4"

SCHIENALE FISSO – Sfalsamento zero (Fig. C)

1. Rimuovere le viti (2 e 2C), i dadi (3) e la rondella eccentrica (4) dalla piastra/gruppo dello schienale.
2. **Alluminio** – Sostituire la vite lunga 1-3/4" (2) con una vite lunga 1-7/8" (2A) e le due viti lunghe 1-7/8" (2C) con due viti lunghe 2" (2D). Sostituire la staffa 'a gradino' (5) con la staffa piccola (5A).
Titanio – Sostituire la vite lunga 1-7/8" (2) con una vite lunga 2" (2A) e le due viti lunghe 1-7/8" (2C) con due viti lunghe 2" (2D). Sostituire la staffa 'a gradino' (5) con la staffa piccola (5A).
3. Fissare la protezione laterale all'altezza scelta allineando uno dei fori con i fori della piastra dello schienale (1), della rondella di plastica (7), della staffa di plastica (5A) e del tubo dello schienale.
4. **Alluminio** – Inserire la vite lunga 1-7/8" (2A) facendola passare attraverso la rondella eccentrica (4), la piastra dello schienale (1), la rondella di plastica (7), la protezione laterale (6), la staffa di plastica (5A) e il tubo dello schienale. Inserire il dado (3).
Titanio – Inserire la vite lunga 2" (2A) facendola passare attraverso la rondella eccentrica (4), la piastra dello schienale (1), la rondella di plastica (7), la protezione laterale (6), la staffa di plastica (5A) e il tubo dello schienale. Inserire il dado (3).
5. **Alluminio** – Inserire la vite lunga 2" (2D) attraverso la piastra dello schienale (1), la staffa di plastica con sfalsamento (5) e il tubo dello schienale. Inserire il dado (3).
Titanio – Inserire la vite lunga 1" (2D) attraverso la piastra dello schienale (1), la staffa di plastica con sfalsamento (5) e il tubo dello schienale. Inserire il dado (3).
6. Inserire la vite lunga 2" (2D) attraverso la piastra dello schienale (1), le rondelle in plastica (8), le staffe di plastica (9) e il tubo del telaio del sedile. Inserire i dadi (3).
7. Allineare la fessura della protezione laterale con il foro del telaio del sedile.
8. Inserire una vite lunga 1-7/8" (11) facendola passare attraverso la bronzina della protezione laterale (12), la rondella di plastica (7), la fessura della protezione laterale, la seconda rondella di plastica (7), la staffa di plastica (5A) e il telaio del sedile. Inserire il dado (3).
9. Fissare le viti (2A, 2D e 11) e i dadi (3 e 3A).
10. Ripetere la procedura descritta per l'altro lato.

**Figura C – Schienale fisso, sfalsamento zero****SCHIENALE FISSO – Sfalsamento 1/4" (Fig. D)**

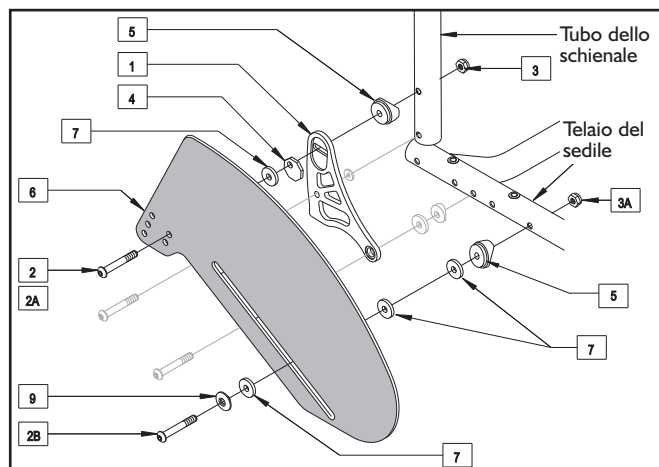
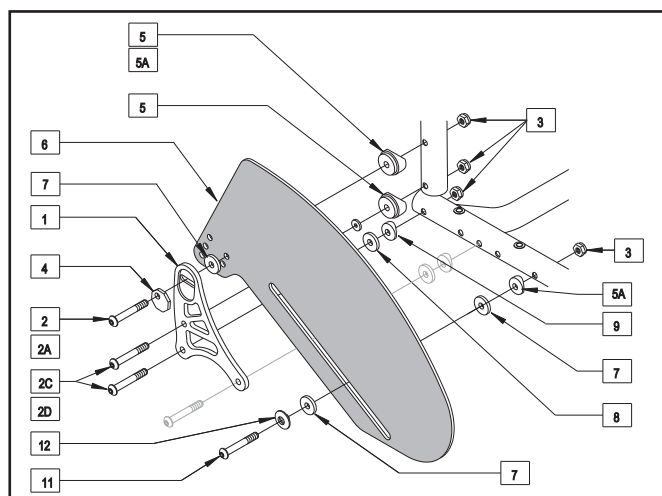
1. Rimuovere la vite (2), il dado (3) e la rondella eccentrica (4) dalla piastra/gruppo dello schienale.
2. **Alluminio** – Sostituire la vite lunga 1-3/4" (2) con una vite lunga 1-7/8" (2A).
Titanio – Sostituire la vite lunga 1-7/8" (2) con una vite lunga 2" (2A).
3. Fissare la protezione laterale all'altezza scelta allineando uno dei fori con i fori della piastra dello schienale (1), della staffa di plastica (5) e il tubo dello schienale.
4. **Alluminio** – Inserire la vite lunga 1-7/8" (2A) facendola passare attraverso la protezione laterale (6), la rondella di plastica (7), la rondella eccentrica (4), la piastra dello schienale (1), lo sfalsamento della staffa di plastica (5) e il tubo dello schienale. Inserire il dado (3).
Titanio – Inserire la vite lunga 2" (2A) facendola passare attraverso la protezione laterale (6), la rondella di plastica (7), la rondella eccentrica (4), la piastra dello schienale (1), lo sfalsamento della staffa di plastica (5) e il tubo dello schienale. Inserire il dado (3).
5. Allineare la fessura della protezione laterale con il foro del telaio del sedile.
6. Inserire una vite lunga 2" (8) facendola passare attraverso la bronzina della protezione laterale (9), la rondella di plastica (7), la fessura della protezione laterale, due rondelle in plastica (7), lo sfalsamento della staffa di plastica (5) e il telaio del sedile. Inserire il dado (3).
7. Fissare le viti (2A e 8) e i dadi (3).
8. Ripetere la procedura descritta per l'altro lato.

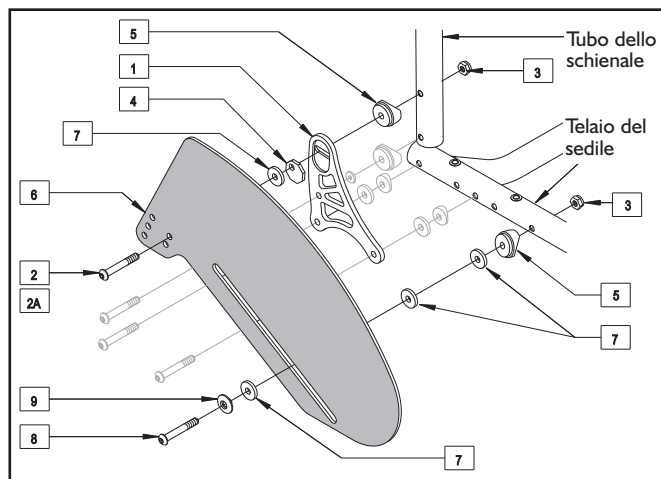
**Figura D – Schienale fisso, sfalsamento 1/4"**

F. SEDILE

Il sedile può essere regolato utilizzando un materiale di fissaggio in VELCRO® al di sotto del sedile.

Regolazione

1. Rimuovere le viti di fermo della parte sinistra del sedile.
2. Riposizionare il materiale in VELCRO® per regolare la tensione sul sedile.
3. Riporre le viti e stringere a 45 pollici-libbra.
4. In caso di difficoltà nel reinserimento delle viti, utilizzare una sonda per facilitare l'allineamento dei fori.

G. CUSCINO (FACOLTATIVO)

Installazione

1. Sistemare il cuscino sul piano del sedile con il VELCRO® rivolto in basso. Il bordo smussato del cuscino deve essere posizionato in avanti.
2. Premere saldamente.

H. GRUPPO DEGLI ASSI POSTERIORI

1. Regolazione del centro di gravità

La regolazione più importante sulla carrozzina Quickie All Court è la posizione del centro di gravità.

Il centro di gravità è determinato dalla posizione del telaio del sedile.

- Più avanti è il sedile, più stabile sarà la carrozzina.
- Spostando indietro il telaio del sedile si aumenta la velocità di svolta e si alleggerisce l'estremità anteriore della carrozzina.

Per esempio: La regolazione sul foro 1 aumenta la velocità di svolta.
La regolazione sul foro 8 aumenta la stabilità della carrozzina durante l'uso.

2. Campanatura delle ruote

Un maggiore angolo di campanatura delle ruote aumenta la stabilità laterale della carrozzina in seguito all'aumento della larghezza e dell'angolo d'interasse e consente una velocità di svolta maggiore una migliore presa sulla parte alta del corrimano.

La campanatura delle ruote può essere regolata in fabbrica da 16° e 20°.

3. Regolazione del manicotto degli assi delle ruote posteriori

Assicurarsi che i manicotti degli assi (1) siano stretti per garantire prestazioni ottimali della carrozzina.

1. Per la regolazione del manicotto, è necessaria una chiave fissa doppia da 1 1/8" per girare i dadi esterni (2).
2. È necessaria anche una chiave da 5/8" per tenere fermo il manicotto in posizione quando si allentano o si stringono i dadi.
3. Allentare i dadi e regolare il manicotto spostandolo in dentro o in fuori fino alla posizione desiderata. La distanza sui due manicotti deve essere uguale.
4. Stringere i dadi tenendo fermo il manicotto con una pinza da 5/8".

4. Convergenza e divergenza

I termini convergenza e divergenza si riferiscono all'allineamento delle ruote posteriori della carrozzina. Questa regolazione influisce sul modo in cui girano le ruote della carrozzina. Quando le ruote non sono allineate in modo corretto, la carrozzina subisce fenomeni di trascinamento o resistenza.

Regolare l'allineamento allentando il dado del manicotto degli assi e successivamente ruotando leggermente il manicotto in avanti o all'indietro.

1. Convergenza: per eliminare la convergenza, ruotare la parte alta del manicotto verso la parte posteriore della carrozzina.
2. Divergenza: per eliminare la divergenza, ruotare la parte alta del manicotto verso la parte anteriore della carrozzina.

Per controllare l'allineamento delle ruote posteriori, misurare la distanza tra gli assi dei pneumatici e il punto centrale anteriore e posteriore sino a raggiungere il valore desiderato.

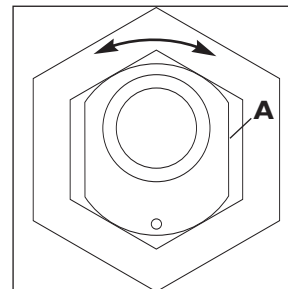
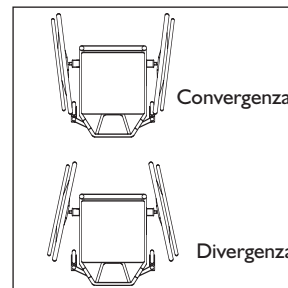
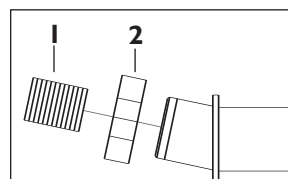
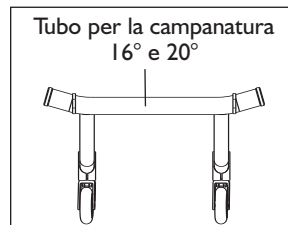
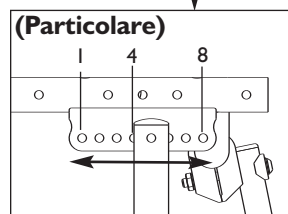
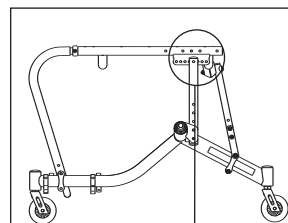
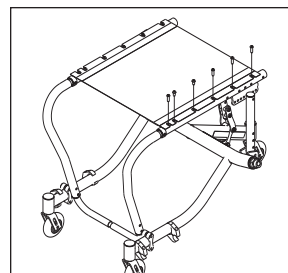

Manicotto dell'assale eccentrico

I. FORCELLE DELLE RUOTE ANTERIORI

Sostituzione della ruota anteriore

- Allentare il bullone e rimuovere la ruota anteriore e le due rondelle.
- Posizionare la nuova ruota anteriore nella forcella.
- Posizionare con attenzione la rondella su ciascun lato della ruota anteriore.
- Inserire il bullone. Stringere saldamente.

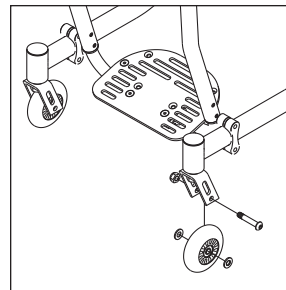

J. APPOGGIAPIEDI

NOTA: usare una coppia di serraggio pari a 100 pollici-libbra quando si regola la pedana.

1. Regolazione dell'altezza

- Rimuovere il bullone dell'appoggiapiedi ed alzare o abbassare la pedana nel tubo sino alla posizione desiderata.
- Stringere saldamente il bullone.

2. Regolazione dell'angolo della pedana

- Allentare le viti a testa piatta.
- Riposizionare la pedana all'angolo desiderato e stringere le viti.

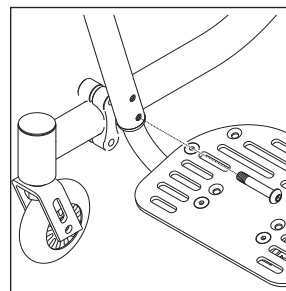

K. PROLUNGHE PER BARRA DI PROTEZIONE LATERALE

Regolazione della barra di protezione laterale

- Allentare i bulloni sui morsetti della barra di protezione laterale.
- Alzare o abbassare la barra sino alla posizione desiderata.
- Stringere i bulloni nei morsetti.

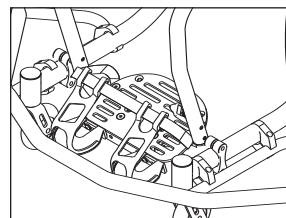

L. RUOTINE ANTIRIBALTAMENTO

Sunrise Medical raccomanda ruotine antiribaltamento per tutte le carrozzine.

Regolazione dell'altezza della ruotina antiribaltamento integrale singola o doppia

L'altezza della ruotina antiribaltamento può essere regolata riposizionando gli spaziatori all'interno del perno della ruotina.

Ciascun perno è dotato di quattro spaziatori da 1/8" di spessore (1).

- Per abbassare le ruote antiribaltamento, rimuovere gli spaziatori desiderati e posizzionarli sulla parte inferiore del perno (2).
- Per aumentare l'altezza delle ruote antiribaltamento, rimuovere gli spaziatori desiderati e spostarli sulla parte superiore del perno. Quando si usa la ruotina integrale doppia, assicurarsi che le due ruotine siano alla stessa altezza.
- L'altezza può essere ulteriormente aumentata utilizzando il secondo foro di montaggio nella forcella.

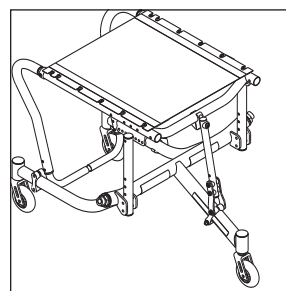

Integrale singola

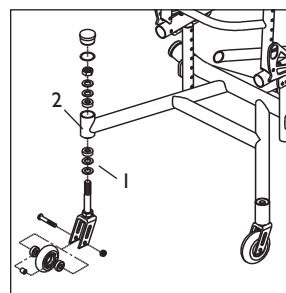

**Integrale doppia
(opzionale)**

M. SUPPORTO PER LA QUINTA RUOTA

1. Allentare il dado dal bullone A.
2. Allentare le viti, le rondelle e i bulloni dal morsetto per le ruote antiribaltamento (B) e dai supporti dei cinturini.
3. Far scorrere il morsetto per le ruote antiribaltamento (B) lungo il tubo della ruota antiribaltamento. Una volta ottenuta la regolazione desiderata, stringere tutti i dadi e i bulloni su entrambi i morsetti sul sedile e sulla ruotina antiribaltamento.
4. Per regolare l'altezza, rimuovere il dado, i bulloni, le staffe e le rondelle dal supporto del tubo (D) e reinserirli nella serie di fori di regolazione successiva.

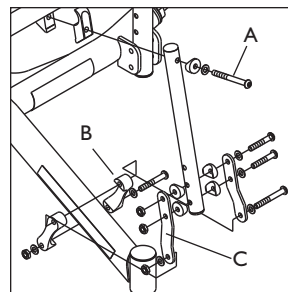
**Supporto per la quinta ruota** (opzionale)**N. CINTURA CON CHIUSURA A SCATTO**

1. Collegare le due parti della cintura con bullone, rondelle (una in alto, una in basso e due in mezzo) e dado (Particolare A: 1, 2, 3). Non stringere troppo.
2. Fissare la staffa di posizionamento della cintura (4) sulla parte superiore del sedile utilizzando le viti fornite con la carrozzina (Particolare B). Stringere le viti sul sedile con una coppia di serraggio pari a 45 pollici-libbra (5 N-m).
3. Fissare la cintura alla staffa con bullone e dado (Particolare B: 1 e 3). La cintura può essere fissata all'interno o all'esterno della staffa.
4. Ripetere le operazioni descritte sull'altro lato.

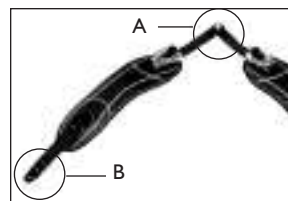
**Cintura con chiusura a scatto** (opzionale)**O. FERMAPIEDI**

1. Fissare i fermapiedi di plastica sulla parte anteriore della staffa fermapiedi (A) sul foro corrispondente alla posizione desiderata usando viti, rondelle (una per lato) e dadi (come mostrato in figura).
2. Svitare la pedana (B) dal morsetto dell'appoggiapiedi (C). Conservare viti e dadi.
3. Fissare il cinturino fermapiedi (D) sulla parte inferiore della pedana con una vite, una rondella e un dado (come mostrato in figura).
4. Fissare la pedana (B) al morsetto dell'appoggiapiedi (C), interponendo la staffa fermapiedi (A), utilizzando le viti e i dadi conservati nell'operazione descritta al punto 2.
5. Allacciare il cinturino facendolo passare attraverso i fermapiedi.

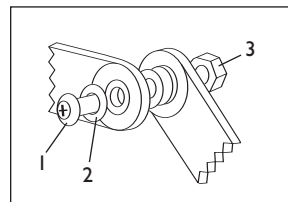
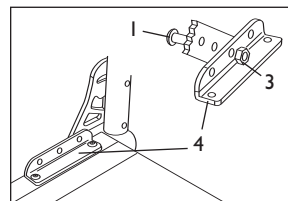
**Cintura con chiusura a scatto – Particolare A****Cintura con chiusura a scatto – Particolare B****P. COLLAUDO**

Dopo il montaggio e la regolazione, la carrozzina dovrebbe funzionare correttamente, così come dovrebbero funzionare correttamente anche tutti gli accessori. Se si riscontrano dei problemi, attenersi alle istruzioni riportate di seguito.

1. Leggere le sezioni relative al montaggio e alla regolazione per assicurarsi che la carrozzina sia stata montata correttamente.
2. Leggere la sezione 'Risoluzione dei problemi'.
3. Se il problema persiste, contattare il rivenditore autorizzato Sunrise. Se dopo essersi rivolti al rivenditore autorizzato Sunrise il problema persiste, contattare il servizio di assistenza alla clientela di Sunrise Medical. Leggere la pagina introduttiva per informazioni su come contattare il rivenditore autorizzato o il servizio di assistenza alla clientela di Sunrise Medical.

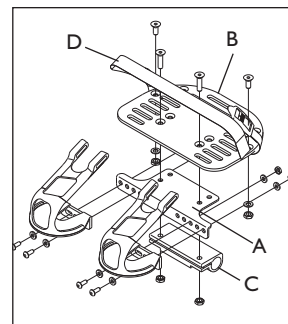
**Fermapiedi** (opzionali)

Periodicamente è necessario controllare la carrozzina per garantirne le prestazioni ottimali (soprattutto se si modificano le impostazioni originali). Nella tabella riportata di seguito vengono illustrate alcune delle soluzioni disponibili. È possibile che si debba effettuare un'ulteriore ricerca per trovare la soluzione adatta a un problema specifico.

NOTA : per tenere sotto controllo le migliorie, apportare solo UNA modifica alla volta.

Svolta a sinistra	Svolta a destra	Allentamento	Svolta lenta	Cigolii e rumori vari	Vibrazione delle ruote anteriori	
✓	✓	✓	✓			Assicurarsi che la pressione dei pneumatici sia corretta e sia la stessa sia per le ruote posteriori che per quelle anteriori.
		✓	✓	✓	✓	Assicurarsi che tutti i bulloni e i dadi siano stretti.
		✓		✓		Assicurarsi che tutti i raggi e i tiraraggi siano tesi sulle ruote a raggi.
				✓		Usare un lubrificante al Teflon® per tutti i collegamenti modulari del telaio e le parti.
✓	✓				✓	Assicurarsi che entrambe le ruote anteriori tocchino contemporaneamente il terreno. In caso contrario aggiungere il numero di rondelle necessario tra il cuscinetto inferiore della piastra della ruota anteriore e il dado del tubo della forcella. Assicurarsi di eseguire questo controllo su una superficie piatta.

A. INTRODUZIONE

1. Una manutenzione corretta consente di migliorare le prestazioni e prolungare la durata della carrozzina.
2. Pulire la carrozzina regolarmente per facilitare l'individuazione delle parti allentate o logore e l'uso.
3. Riparare o sostituire le parti allentate, logore, piegate o danneggiate prima di usare la carrozzina.
4. Per proteggere il proprio investimento, fare eseguire tutte le operazioni di manutenzione e riparazione principali al rivenditore autorizzato Sunrise.

⚠ AVVISO

Se non ci si attiene alle istruzioni riportate sopra, la carrozzina può non funzionare correttamente e questo potrebbe causare lesioni gravi all'utente o ad altri.

1. **Esaminare ed eseguire la manutenzione della carrozzina attenendosi rigorosamente alla tabella fornita.**
2. **Se si rileva un problema, assicurarsi di fare revisionare o riparare la carrozzina prima di usarla.**
3. **Almeno una volta all'anno fare eseguire un esame completo, un controllo della sicurezza e una revisione della carrozzina da un rivenditore autorizzato Sunrise.**

B. TABELLA DELLA MANUTENZIONE

Ogni settimana	Ogni 3 mesi	Ogni 6 mesi	Ogni anno	CONTROLLARE...
✓				Pressione dei pneumatici
	✓			Logorio e tensione dei dispositivi di fissaggio
		✓		Perni e rispettivi manicotti
	✓			Ruote, pneumatici e raggi
	✓			Ruote anteriori
	✓			Ruotine antiribaltamento
		✓		Telaio
	✓			Rivestimento e bulloni del sedile
			✓	Revisione da parte del rivenditore autorizzato Sunrise

C. CONSIGLI PER LA MANUTENZIONE**1. Perni e rispettivi manicotti**

Controllare la tensione dei perni e dei rispettivi manicotti ogni sei mesi. Se i manicotti dei perni sono allentati, la piastra degli assi subisce dei danni e le prestazioni della carrozzina ne risentono.

2. Pressione dei pneumatici

Controllare la pressione dei pneumatici almeno UNA VOLTA ALLA SETTIMANA. I freni delle ruote non aderiscono correttamente se la pressione dei pneumatici non corrisponde a quella indicata sulla parete laterale dei pneumatici stessi.

D. PULIZIA**1. Superfici verniciate**

- a. Pulire le superfici verniciate con sapone delicato almeno una volta al mese.
- b. Proteggere la vernice con uno strato di cera per auto non abrasiva ogni tre mesi.

2. Perni e parti mobili

- a. Pulire i perni e le parti mobili OGNI SETTIMANA con un panno leggermente umido (non bagnato).
- b. Rimuovere la lanugine, la polvere o lo sporco dai perni o dalle parti mobili.

NOTA: non è necessario ingrassare oppure oliare la carrozzina.

3. Rivestimento

- a. Lavare a mano (il lavaggio in lavatrice può danneggiare il tessuto).
- b. Lasciare asciugare all'aria. NON utilizzare l'asciugatrice in quanto il calore può danneggiare il tessuto.

E. CONSIGLI PER LA CONSERVAZIONE

1. Riporre la carrozzina in un luogo pulito e asciutto o le parti possono arrugginarsi o corrodersi.
2. Prima di usare la carrozzina, assicurarsi che funzioni correttamente. Esaminare e revisionare tutte le parti elencate nella tabella della manutenzione.
3. Se si prevede che la carrozzina rimanga inutilizzata per più di tre mesi, farla esaminare da un rivenditore autorizzato Sunrise prima di usarla.

A. GARANZIA A VITA

Sunrise Medical garantisce che il telaio e i perni a sgancio rapido della carrozzina saranno privi di difetti di materiale e fabbricazione per la durata della vita dell'acquirente originale.

La durata prevista del telaio è cinque anni.

B. GARANZIA DI DUE (2) ANNI

Sunrise Medical garantisce che le parti e i componenti della carrozzina Quickie di propria fabbricazione saranno privi di difetti di materiale e fabbricazione per due anni a partire dalla data dell'acquisto del primo acquirente.

C. LIMITAZIONI

1. Sunrise Medical non garantisce quanto segue.
 - I pneumatici, i tubi, il rivestimento, i braccioli e le impugnature delle maniglie di spinta.
 - I danni derivanti dalla negligenza o dall'uso, dall'installazione o dalla riparazione impropri.
 - Danni derivanti da una portata massima eccessiva, ovvero maggiore di 113kg.
2. Questa garanzia non è considerata VALIDA se l'etichetta del numero di serie della carrozzina originale viene rimossa o alterata.
3. Questa garanzia è valida solo negli Stati Uniti. Rivolgersi al rivenditore Quickie per determinare se sono valide delle garanzie internazionali.

D. RESPONSABILITÀ DI SUNRISE MEDICAL

Sunrise Medical è esclusivamente responsabile della riparazione o della sostituzione delle parti coperte a titolo di rimedio esclusivo per i danni che ne conseguano.

E. WHAT YOU MUST DO

1. Obtain from us, while this warranty is in effect, prior approval for return or repair of covered parts.
2. Return the wheelchair or part(s), freight pre-paid, to Sunrise Medical at: 2842 Business Park Avenue, Fresno, CA 93727-1328.
3. Pay the cost of labor to repair, remove or install parts.

F. AVVISO PER IL CONSUMATORE

1. Se consentito dalla legge, la presente garanzia sostituisce qualsiasi altra garanzia (scritta oppure orale, espressa o implicita, compresa una garanzia di commerciabilità o idoneità per scopi specifici).
2. La presente garanzia conferisce all'utente determinati diritti legali. Quest'ultimo può godere anche di altri diritti, che variano da uno stato all'altro.

Annotare il numero di serie qui per riferimento futuro:

SUNRISE LUISTERT

Wij danken u voor het kiezen van een Quickie rolstoel. Wij horen graag uw vragen en commentaar betreffende deze handleiding, de veiligheid en betrouwbaarheid van uw rolstoel en de service die u krijgt van uw Quickie dealer. Aarzel daarom niet ons te contacteren op het volgende adres of telefoonnummer:

Sunrise Medical

Customer Service Department

7477 East Dry Creek Parkway

Longmont, CO 80503 USA

(303) 218-4500

Zorg ervoor dat u uw garantiekaart aan ons terugstuurt en ons op de hoogte stelt als u van adres verandert. Hierdoor kunnen wij u op de hoogte houden van informatie over veiligheid, nieuwe producten en opties om het gebruik en plezier van uw rolstoel te verhogen. U ontvangt ook een gratis abonnement op Quickie Chronicles, een nieuwsbrief voor Quickie-gebruikers. Mocht u uw garantiekaart verliezen, bel of schrijf ons dan en wij sturen u er met plezier nog een.

VOOR ANTWOORDEN OP UW VRAGEN

Uw erkende Quickie dealer kent uw rolstoel het best en kan de meeste vragen over veiligheid, gebruik en onderhoud van de stoel beantwoorden. Vul de volgende gegevens in voor verdere verwijzingen:

Quickie dealer: _____

Adres: _____

Telefoonnummer: _____

Serienummer: _____ Datum van aankoop: _____

I. INLEIDING	101
II. INHOUD	102
III. UW ROLSTOEL EN ZIJN ONDERDELEN	103
IV. OPGELET - GELIEVE VOOR GEBRUIK TE LEZEN	104
A. Kies de juiste rolstoel en veiligheidsopties	104
B. Neem deze handleiding regelmatig door	104
C. Waarschuwingen	104
V. ALGEMENE WAARSCHUWINGEN	105
A. Gewichtslimiet.....	105
B. Gewichtheffen	105
C. Uw rolstoel leren kennen	105
D. Het risico van een ongeval verminderen	105
E. Controlelijst.....	105
F. Wijzigingen en aanpassingen	105
G. Milieuomstandigheden.....	105
H. Terrein	105
I. Gebruik op straat	105
J. Veiligheid voor motorrijtuigen.....	106
K. Wanneer u hulp nodig hebt.....	106
VI. WAARSCHUWINGEN: VALLEN EN KANTELEN	106
A. Evenwichtspunt	106
B. Aan- en uitkleden	106
C. Wheelies.....	106
D. Hindernissen.....	107
E. Reiken of leunen.....	107
F. Achteruit rijden	107
G. Drempels, hellingen en heuvels	107
H. Transfers	108
I. Stoepranden en treden	108
J. Trappen.....	108
K. Roltrappen	108
VII. WAARSCHUWINGEN: VOOR VEILIG GEBRUIK	109
A. Hoe een “Wheelie” maken	109
B. Stoepranden of treden afrijden	109
C. Stoepranden of treden oprijden.....	109
D. Trappen oprijden	109
E. Trappen afrijden.....	109
F. Onderhoud.....	109
VIII. WAARSCHUWINGEN: ONDERDELEN EN OPTIES ...	110
A. Anti-tipprofielen	110
B. Armleuningen	110
C. Kussens en zittingen	110
D. Bevestigingsmiddelen	110
E. Voetsteunen	110
F. Luchtbanden.....	110
G. Gordels.....	110
H. Motor	111
I. Handvatten	111
J. Quick-Release assen.....	111
K. Achterwielen	111
L. Achterwielvergrendeling	111
M. Aangepaste zittingsystemen	111
N. Bekledingsstoffen.....	111
IX. INSTELLING EN AANPASSING	112
A. Instelling.....	112
B. De achterwielen aanbrengen en verwijderen	112
C. Aasaanpassing.....	112
D. Rugleuning (vast of inklapbaar).....	112
E. Installatie zijschild	113
F. Spanband	115
G. Kussens	115
H. Assemblage achteras	115
I. Zwenkwielvorken	116
J. Voetsteun	116
K. Vleugelverlenging.....	116
L. Anti-tipprofielen	116
M. Vijfde wielsteun	117
N. Ratelriem	117
O. Teenklemmen	117
P. Controleren.....	117
X. VASTSTELLEN EN OPLOSEN VAN PROBLEMEN ...	118
XI. ONDERHOUD	119
A. Inleiding	119
B. Onderhoudstabel	119
C. Onderhoudstips.....	119
D. Reinigen	119
E. Opbergtips	119
XII. SUNRISE LIMITED GARANTIE	120

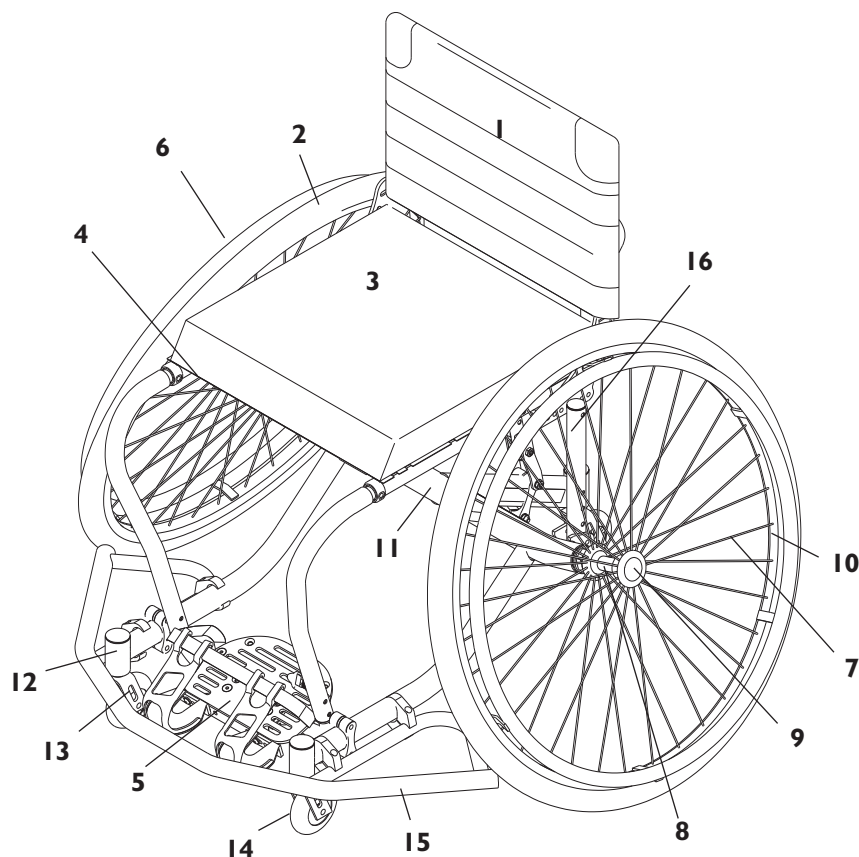

1. Rugleuning
2. Tire
3. Zittingskussen
4. Spanband
5. Voetsteun
6. Hoepel
7. Spaken
8. Naaf achterwiel
9. Quick-release as
10. Velg
11. Wielvluchtbus
12. Zwenkwielbehuizing
13. Zwenkwielvork
14. Zwenkwiel
15. Vleugel
16. Achterbuis zitting

QUICKIE ALL COURT TI

GEWICHT

23 lbs (10,4 kg) (Aluminium uitvoering, 16" B x 15" D (40,6 cm – 38,1 cm), Regulier frame, 590 mm Spinerger)
 21 lbs (9,5 kg) (Titanium uitvoering, 16" B x 15" D (40,6 cm – 38,1 cm), Regulier frame, 590 mm Spinerger)

VLEUGELS

Basketballvleugels

KLEUR

Zie huidig bestelformulier

AFMETINGEN FRAME

Framebreedte: 12"-20" (30,5 cm – 50,8 cm)
 Spanbanddiepte: 10"-20" (25,4 cm – 50,8 cm)
 Hoogte achterkant zitting: 13"-21" (33 cm – 53,3 cm)
 Hoogte voorkant zitting: 16"-21" (40,6 cm – 53,3 cm)
 Framelengte: extra kort, kort, medium, lang
 Kussen: 2" (5,1 cm)

RUGLEUNING

Aluminium – Aangepaste hoogtes: 9", 10-13", 12-16", 15-18", 17-18" (22,9 cm, 25,4 cm – 33,0 cm, 30,5 cm – 40,6 cm, 38,1 cm – 45,7 cm, 43,2 cm – 45,7 cm)
 Titanium – Vaste hoogtes: 9-18" (22,9 cm – 45,7 cm) (in stappen van 1") (2,5 cm)

BEKLEDING

Std - Quickie Sportstijl

VOETSTEUN

Plank

ZWENKWIELEN

3" micro's (7,6 cm)

INTEGRALE ANTIKANTEEL

Enkel integraal
 Dubbel integraal

ASASSEMBLAGE

Camber: 16°, 20° excentrische asmanchet

ASSEN

Std – roestvrij staal
 Optie – titanium, Quick-release asmoer

WIELEN

Std - kruisspaak
 Quickie Performance wielen: hittebehandeld tennis, hittebehandeld basketball, Spinerger
 Maat: 24"-26" (61 cm – 66 cm)
 Tires: pneumatische hogedruk klinknagels, latex buisvormig
 Hoepels: aluminiumgeanodiseerde, zwart poedergespoten, plastic bespoten, titanium (niet beschikbaar op 700c wielen)
 Afstandstukken: Kort, Regulier

Niet alle onderdelen zijn verkrijgbaar bij alle stoelopstellingen of samen met andere stoelonderdelen. Gelieve uw erkende Quickie dealer te raadplegen voor verdere informatie. Uw erkende Quickie dealer kan u meer informatie geven over Quickie-accessoires en Quickie-kleding.

A. KIES DE JUISTE STOEL EN VEILIGHEIDSOPTIES

Quickie biedt een grote keuze aan rolstoeltypes om aan de noden van de rolstoelgebruiker tegemoet te komen. De uiteindelijke keuze van uw type rolstoel, opties en bijstellingen hangt echter volledig van u af en van uw medische raadgever. Het kiezen van de beste rolstoel en de opstelling voor uw veiligheid hangt af van zaken zoals:

1. Uw handicap, kracht, evenwicht en coördinatie.
2. De soorten hindernissen die u dagelijks moet overwinnen (waar u woont en werkt, en andere plaatsen waar u uw rolstoel het meeste gaat gebruiken).
3. Uw nood aan veiligheid- en comfortopties (zoals anti-tipprofielen, veiligheidsgordels of speciale zittingssystemen).

B. NEEM DEZE HANDLEIDING REGELMATIG DOOR

Vooraleer uw rolstoel te gaan gebruiken dient u en elk persoon die u zal bijstaan de volledige handleiding door te lezen en u ervan te verzekeren dat u alle instructies navolgt. Lees de waarschuwingen regelmatig tot u er volledig mee vertrouwd bent.

C. WAARSCHUWINGEN

Het woord "WAARSCHUWING" verwijst naar een hindernis of onveilig gebruik dat kan leiden tot ernstige verwonding of dood van uzelf of andere personen. De "Waarschuwingen" zijn opgesplitst in vier hoofddeelten, als volgt:

1. V — ALGEMENE WAARSCHUWINGEN

Hier vindt u een controlelijst voor veiligheid en een samenvatting van risico's waarvan u op de hoogte moet zijn vooraleer u uw rolstoel gebruikt.

2. VI — WAARSCHUWINGEN - VALLEN EN KANTELEN

Hier leert u hoe u vallen of kantelen vermijdt tijdens het dagelijkse gebruik van uw rolstoel.

3. VII —WAARSCHUWINGEN - VOOR VEILIG GEBRUIK

Hier leert u over praktijken voor het veilige gebruik van uw rolstoel.

4. VIII — WAARSCHUWINGEN – ONDERDELEN EN OPTIES

Hier leert u meer over de onderdelen van uw rolstoel en de opties die u kunt kiezen voor uw veiligheid. Raadpleeg uw Quickie dealer en uw medische adviseur om u te helpen bij de juiste keuze van opstelling en opties voor uw veiligheid.

OPMERKING : Waar van toepassing zal u ook "Waarschuwingen" vinden in andere hoofdstukken van deze handleiding. Schenk aandacht aan alle waarschuwing in dit hoofdstuk. Indien u dit niet doet, loopt u de kans op kantelen, vallen of controleverlies, wat kan leiden tot ernstige verwondingen van de bestuurder en andere personen.

A. GEWICHTSLIMIET

⚠ WAARSCHUWING

Overschrijd **NOOIT** de gewichtslimiet van **113,6 kg**, d.i. gebruikersgewicht + vracht. Indien u deze limiet overschrijdt, loopt u de kans op vallen, kantelen of controleverlies, wat ernstige verwonding aan de bestuurder of andere personen kan veroorzaken.

B. GEWICHTHEFFEN

⚠ WAARSCHUWING

Ga **NOOIT** gewichtheffen in de stoel indien het totale gewicht (bestuurder + gewichten) **113,6 kg** overschrijdt. Indien u deze limiet overschrijdt, loopt u de kans op vallen, kantelen of controleverlies, wat ernstige verwonding aan de bestuurder of andere personen kan veroorzaken.

C. UW ROLSTOEL LEREN KENNEN

⚠ WAARSCHUWING

Ledere rolstoel is anders. Neem de tijd om te leren hoe uw stoel aanvoelt vooraleer u hem gaat gebruiken. Start langzaam, met voorzichtige, regelmatige bewegingen. Indien u gewoon bent aan een andere rolstoel is het mogelijk dat u te veel kracht gebruikt en gaat kantelen. Indien u te veel kracht gebruikt, loopt u de kans op beschadiging van de rolstoel, vallen, kantelen of controleverlies, wat ernstige verwonding aan de bestuurder of andere personen kan veroorzaken.

D. HET RISICO VAN EEN ONGEVAL VERMINDEREN

⚠ WAARSCHUWING

1. VOORDAT u de stoel gebruikt, dient u te worden getraind in het veilige gebruik ervan door een professionele ziekteverzorger.
2. Oefen buigen, reiken en transfers tot u de limiet van uw mogelijkheden kent. Laat u door iemand helpen tot u weet wat vallen of kantelen kan veroorzaken en hoe u dit kunt vermijden.
3. Wees ervan bewust dat u uw eigen methodes, die het beste zijn aangepast aan uw niveau van functioneren en bekwaamheid, qua veilig gebruik van de stoel moet ontwikkelen.
4. Probeer **NOOIT** een beweging alleen uit te voeren tenzij u zeker bent dat dit veilig is.
5. Verken de plaatsen waar u uw stoel zal gebruiken. Kijk uit voor hindernissen en leer hoe deze te vermijden.
6. Gebruik anti-tipprofielen tenzij u een ervaren bestuurder bent en er zeker van bent dat u geen risico van kantelen loopt.

Indien u geen aandacht schenkt aan deze waarschuwingen loopt u de kans op vallen, kantelen of controleverlies, wat ernstige verwonding aan de bestuurder of andere personen kan veroorzaken.

E. CONTROLELIJST

⚠ WAARSCHUWING

Voor ieder gebruik van de rolstoel:

1. Zorg ervoor dat de rolstoel gemakkelijk loopt en dat alle onderdelen goed werken. Controleer op geluid, trillingen of wijziging in het gemak van het gebruik. (Dit kan duiden op lage bandendruk, losse vergrendelingen of schade aan de rolstoel).
2. Herstel elk probleem. Uw erkende Quickie dealer kan u helpen bij het vinden en oplossen van het probleem.
3. Controleer of beide Quick-release achterassen vergrendeld zijn. Indien dat zo is, zal de vergrendelingsknop volledig "uitspringen". Indien dat niet zo is, kan het wiel loskomen en u doen vallen.
4. Indien uw rolstoel over anti-tipprofielen beschikt, zet u deze op hun plaats vast.

OPMERKING : Zie "Anti-tipprofielen" (Hoofdstuk VIII) voor momenten wanneer u deze niet gebruikt.

Indien u geen aandacht schenkt aan deze waarschuwingen loopt u de kans op vallen, kantelen of controleverlies, wat ernstige verwonding aan de bestuurder of andere personen kan veroorzaken.

F. WIJZIGINGEN EN AANPASSINGEN

⚠ WAARSCHUWING

1. Indien u uw rolstoel wijzigt of aanpast, kan het risico van kantelen vergroten, **TENZIJ** u ook andere aanpassingen uitvoert.
2. Raadpleeg uw erkende Quickie dealer **VOOR** u wijzigingen of aanpassingen aan de rolstoel uitvoert.
3. We raden u het gebruik van anti-tipprofielen aan tot u zich aan de wijzigingen hebt aangepast en u zeker bent dat u geen risico van kantelen loopt.
4. Het uitvoeren van niet-geautoriseerde wijzigingen of het gebruik van onderdelen die niet werden geleverd of goedgekeurd door Sunrise Medical kan de structuur van de rolstoel wijzigen. Dit zal de garantie ongeldig maken en kan een gevaarsrisico inhouden.

Indien u geen aandacht schenkt aan deze waarschuwingen loopt u de kans op vallen, kantelen of controleverlies, wat ernstige verwonding aan de bestuurder of andere personen kan veroorzaken.

G. MILIEUOMSTANDIGHEDEN

⚠ WAARSCHUWING

1. Wees extra voorzichtig indien u moet rijden op een nat of glad oppervlak. Vraag om hulp wanneer u twijfelt.
2. Door contact met water of overmatig vocht kan uw stoel roesten of corroderen. Hierdoor kan uw stoel gebreken gaan vertonen.
 - a. Gebruik uw rolstoel niet in de douche, zwembad of ander watervlak. Buizen en onderdelen van de stoel zijn niet waterdicht en kunnen binnenin gaan roesten.
 - b. Vermijd overmatige vochtigheid (bijvoorbeeld, laat de rolstoel niet achter in de badkamer wanneer u een douche neemt).
 - c. Droog uw stoel zo snel mogelijk af wanneer hij is nat geworden of wanneer u hem met water hebt gereinigd.

Indien u geen aandacht schenkt aan deze waarschuwingen loopt u de kans op vallen, kantelen of controleverlies, wat ernstige verwonding aan de bestuurder of andere personen kan veroorzaken.

H. TERREIN

⚠ WAARSCHUWING

1. Uw rolstoel is ontworpen voor gebruik op stevige en effen oppervlakken zoals asfalt, beton en binnenbevoering en vasttapijt.
2. Gebruik uw stoel niet op zand, losse grond of oneffen terrein. Dit kan de wielen en de assen beschadigen of de vergrendelingen van uw stoel doen losraken.

Indien u geen aandacht schenkt aan deze waarschuwingen loopt u de kans op vallen, kantelen of controleverlies, wat ernstige verwonding aan de bestuurder of andere personen kan veroorzaken.

I. GEBRUIK OP STRAAT

⚠ WAARSCHUWING

In de meeste landen of staten is het gebruik van rolstoelen niet toegelaten op de openbare weg. Hoed u voor motorrijtuigen op de weg of op parkings.

1. Bij slecht zicht of 's nachts kunt u het beste reflecterende stroken gebruiken op uw stoel en kledij.
2. Omdat u zo laag zit, is het moeilijk voor andere bestuurders om u te zien. Maak oogcontact met andere bestuurders vooraleer u vertrekt. Wanneer u twijfelt heeft, kunt u het beste wachten tot u zeker bent.

Indien u geen aandacht schenkt aan deze waarschuwingen loopt u de kans op vallen, kantelen of controleverlies, wat ernstige verwonding aan de bestuurder of andere personen kan veroorzaken.

J. VEILIGHEID VOOR MOTORRIJTUIGEN

⚠ WAARSCHUWING

Quickie rolstoelen voldoen niet aan de Federale Reglementering voor veilig zitten in motorvoertuigen (Federal Standards for motor vehicle seating).

1. Laat NOOIT iemand in de rolstoel zitten wanneer hij zich in een bewegend voertuig bevindt.
 - a. Plaats de bestuurder ALTIJD op een zitplaats van het voertuig.
 - b. Maak ALTIJD de veiligheidsgordels van de rolstoelpatiënt vast.
2. Tijdens een ongeval of abrupt stoppen kan de rolstoelpatiënt uit de stoel worden geslingerd. De veiligheidsgordels van rolstoelen zullen dit niet weerhouden en verdere letsels kunnen worden aangebracht door de riemen en beugels.
3. Transporteer deze rolstoel NOOIT op de voorzetel van een voertuig. Hij kan verschuiven en de bestuurder hinderen.
4. Maak de rolstoel ALTIJD vast zodat hij niet kan rollen of schuiven.
5. Gebruik een rolstoel nooit wanneer hij in een verkeersongeval werd betrokken.

Indien u geen aandacht schenkt aan deze waarschuwingen loopt u de kans op vallen, kantelen of controleverlies, wat ernstige verwonding aan de bestuurder of andere personen kan veroorzaken.

K. WANNEER U HULP NODIG HEBT

⚠ WAARSCHUWING

Voor de bestuurder:

Zorg ervoor dat ieder persoon die u helpt de toepasselijke waarschuwingen en instructies leest en navolgt.

Voor begeleiders:

1. Werk samen met de dokter, verpleger of therapeut van de bestuurder om de veilige methodes aan te leren die het best van toepassing zijn op uw mogelijkheden en deze van de bestuurder.
2. Vertel de bestuurder wat u van plan bent te doen en leg hem/haar ook uit wat u van hem/haar verwacht. Dit zal de bestuurder geruststellen en de kans op ongevallen verminderen.
3. Zorg ervoor dat de rolstoel over handvatten beschikt. Deze bieden een veilige plaats om de achterkant van de stoel vast te houden en om vallen of kantelen te vermijden. Controleer of de handvatten vast zitten en niet kunnen draaien of afschuiven.
4. Om rugletsels te vermijden moet u een goede houding aannemen en de juiste lichaamsmechanismen gebruiken. Wanneer u de bestuurder tilt of ondersteunt of wanneer u de stoel kantelt, moet u de knieën lichtjes buigen en de rug zo recht mogelijk houden.
5. Herinner de bestuurder eraan dat u de rolstoel gaat kantelen.
6. Wanneer u een stoeprand of trede afdaald, moet u de rolstoel langzaam en met één beweging laten zakken. Laat de stoel niet neerploffen wanneer de stoel nog slechts enkele centimeters van de grond is verwijderd. Dit kan de stoel beschadigen of de bestuurder verwonden.
7. Om struikelen te vermijden ontgrendelt u de anti-tipprofielen en draait u ze naar boven. Vergrendel ALTIJD de achterwielen en plaats de anti-tipprofielen terug wanneer u de bestuurder alleen moet laten, zelfs al is dit slechts voor enkele ogenblikken. Dit zal de kans op kantelen en controleverlies verminderen.

Indien u geen aandacht schenkt aan deze waarschuwingen loopt u de kans op vallen, kantelen of controleverlies, wat ernstige verwonding aan de bestuurder of andere personen kan veroorzaken.

VI. WAARSCHUWINGEN: VALLEN EN KANTELEN

A. EVENWICHTSPUNT

⚠ WAARSCHUWING

Het punt waarop de stoel gaat kantelen, voor-, achter- of zijwaarts, hangt af van het evenwichtspunt en de stabiliteit van de stoel. De instellingen van uw stoel, de opties die u selecteert en de wijzigingen die u aanbrengt, kunnen een invloed hebben op het risico van vallen of kantelen.

1. De belangrijkste aanpassingen zijn:
 - a. De positie van de achterwielen. Hoe meer u uw zitting achteruit beweegt, des te waarschijnlijker is het dat uw stoel achterover kantelt.
2. Het evenwichtspunt wordt ook beïnvloed door:
 - a. Een wijziging aan de instellingen van uw stoel, met inbegrip van:
 - De afstand tussen de achterwielen.
 - De mate van wielvlucht.
 - De zittingshoogte en de zittingshoek.
 - Hoek rugleuning.
 - b. Een verandering in uw lichaamspositie, houding of gewichtsverdeling.
 - c. Het gebruik van de stoel op een helling of drempel.
 - d. Het dragen van een rugzak, andere opties, en het bijkomende laadgewicht.
3. Het risico van ongevallen vermijden:
 - a. Raadpleeg uw dokter, verpleger of therapeut om uit te vinden wat de beste as- en zwenkwielpositie voor u is.
 - b. Raadpleeg uw erkende Quickie dealer VOOR u wijzigingen of aanpassingen aan uw rolstoel aanbrengt. Denk eraan dat u misschien andere wijzigingen moet aanbrengen om het evenwichtspunt bij te stellen.
 - c. Laat u door iemand helpen tot u het evenwichtspunt van uw stoel kent en weet hoe u kantelen kunt vermijden.

- d. Gebruik anti-tipprofielen.

Indien u geen aandacht schenkt aan deze waarschuwingen loopt u de kans op vallen, kantelen of controleverlies, wat ernstige verwonding aan de bestuurder of andere personen kan veroorzaken.

B. AAN- EN UITKLEDEN

⚠ WAARSCHUWING

Uw gewicht kan zich verplaatsen indien u zich omkleedt terwijl u in de stoel zit. Om het risico van vallen of kantelen te vermijden:

1. Draai de zwenkwielen zo ver mogelijk naar voren. Dit maakt de stoel stabiel.
2. Vergrendel de anti-tipbuizen op hun plaats. (Indien uw stoel geen anti-tipbuizen heeft, plaats hem achteruit tegen een muur en vergrendel beide achterwielen).

Indien u geen aandacht schenkt aan deze waarschuwingen loopt u de kans op vallen, kantelen of controleverlies, wat ernstige verwonding aan de bestuurder of andere personen kan veroorzaken.

C. WHEELIES

⚠ WAARSCHUWING

Een "wheelie" maken betekent: het evenwicht houden op de achterwielen van uw rolstoel terwijl de zwenkwielen (vooraan) van de grond zijn. Het is gevaarlijk een "wheelie" te maken omdat u kunt vallen of kantelen. Indien u echter een "wheelie" kan maken op een veilige manier kan dit u helpen bij het overwinnen van stoepranden of andere hindernissen.

1. Vraag uw dokter, verpleger of therapeut of u een goede kandidaat bent voor het maken van "wheelies".
2. Probeer geen "wheelies" TENZIJ u een ervaren rolstoelbestuurder bent of geholpen wordt.

OPMERKING: Zie Sectie VII-A over "Hoe een "wheelie" maken.

Indien u geen aandacht schenkt aan deze waarschuwingen loopt u de kans op vallen, kantelen of controleverlies, wat ernstige verwonding aan de bestuurder of andere personen kan veroorzaken.

D. HINDERNISSEN

⚠ WAARSCHUWING

Hindernissen en gevaren op de weg (zoals kuilen en beschadigd wegdek) kunnen uw stoel beschadigen en vallen, kantelen of controleverlies veroorzaken.

Om deze risico's te vermijden:

1. Kijk uit voor gevaar - neem de voor u liggende weg scherp op tijdens het rijden.
2. Zorg ervoor dat de vloeren waar u uw stoel gebruikt effen zijn en vrij van hindernissen.
3. Verwijder of bedek deurverhogingen binnenshuis.
4. Installeer een opstaplaaf of loopplank aan deuren. Zorg ervoor dat de rand aan het einde van de loopplank niet te hoog is.
5. Hulpmiddelen bij het corrigeren van uw evenwichtspunt:
 - a. Leun uw bovenlichaam lichtjes NAAR VOREN terwijl u een hindernis OP rijdt.
 - b. Druk uw bovenlichaam NAAR ACHTER terwijl u een hindernis AF rijdt.
6. Indien uw rolstoel over anti-tipprofielen beschikt, vergrendelt u deze in de juiste positie vooraleer u een hindernis OP rijdt.
7. Houd de beide handen op de hoepels wanneer u over een hindernis rijdt.
8. Duw nooit op of trek nooit aan een voorwerp (zoals meubels of deurstijlen) om uw rolstoel af te duwen.

Indien u geen aandacht schenkt aan deze waarschuwingen loopt u de kans op vallen, kantelen of controleverlies, wat ernstige verwonding aan de bestuurder of andere personen kan veroorzaken.

E. REIKEN OF LEUNEN

⚠ WAARSCHUWING

Reiken of leunen zal het evenwichtspunt van uw rolstoel beïnvloeden. Dit kan vallen of kantelen veroorzaken. Indien u twijfelt, kunt u het beste om hulp vragen of een hulpmiddel gebruiken.

1. Ga NOOIT reiken of leunen indien u uw gewicht zijdelings dient te verplaatsen of indien u recht dient te komen in de stoel.
2. Ga NOOIT reiken of leunen indien u voorwaarts dient te bewegen. Houd uw billen steeds in aanraking met de rugleuning.
3. Reik NOOIT met beide handen (indien u het evenwicht verliest, kan u geen steun vinden om vallen te vermijden).
4. Ga NOOIT reiken of leunen naar de achterkant van de rolstoel wanneer u geen anti-tipprofielen hebt of wanneer die niet op de juiste plaats zijn vergrendeld.
5. Ga NOOIT reiken of leunen over de rugleuning. Dit kan de buizen van de rugleuning beschadigen en u doen vallen.
6. Indien u gaat reiken of leunen:
 - a. Vergrendel de achterwielen niet. Dit creëert een kantelpunt en maakt de kans op vallen of kantelen groter.
 - b. Oefen geen druk uit op de voetsteunen.

OPMERKING : Voorwaarts leunen oefent druk uit op de voetsteunen en kan de rolstoel doen kantelen, wanneer u te ver leunt.

- c. Breng de stoel zo dicht mogelijk bij het voorwerp waarnaar u reikt.
- d. Probeer nooit iets van de vloer op te rapen door tussen uw knieën te reiken. U hebt minder kans op kantelen indien aan de zijkant van de stoel reikt.
- e. Draai de zwenkwielen zo veel mogelijk naar voor. Dit maakt de stoel stabiel.

OPMERKING : Hoe dit te doen: verplaats de rolstoel tot voorbij het voorwerp dat u wenst te bereiken en rij achterwaarts langs het voorwerp. Het achteruit rijden zal de zwenkwielen naar voren draaien.

- f. Grijp een achterwiel of leuning stevig met één hand beet. Dit zal een val vermijden indien de stoel kantelt.

Indien u geen aandacht schenkt aan deze waarschuwingen loopt u de kans op vallen, kantelen of controleverlies, wat ernstige verwonding aan de bestuurder of andere personen kan veroorzaken.

F. ACHTERUIT RIJDEN

⚠ WAARSCHUWING

Wees extra voorzichtig wanneer u achteruit gaat rijden. Uw rolstoel is het meest stabiel wanneer u vooruit rijdt. U kunt de controle verliezen of kantelen wanneer de achterwielen een hindernis raken en niet meer draaien.

1. Beweeg de stoel langzaam en voorzichtig.
2. Indien uw stoel over anti-tipprofielen beschikt, zorg ervoor dat ze op de juiste plaats zijn vergrendeld.
3. Stop dikwijls en controleer of de weg vrij is.

Indien u geen aandacht schenkt aan deze waarschuwingen loopt u de kans op vallen, kantelen of controleverlies, wat ernstige verwonding aan de bestuurder of andere personen kan veroorzaken.

G. DREMPELS, HELLINGEN EN HEUVELS

⚠ WAARSCHUWING

Wanneer u over een helling, met inbegrip van loopplanken of heuvels rijdt, zal het evenwichtspunt van uw stoel wijzigen. Uw rolstoel is minder stabiel wanneer hij schuin staat. Het is mogelijk dat de anti-tipprofielen vallen of kantelen niet vermijden.

1. Gebruik de stoel nooit op een helling van meer dan 10%. (Een helling van 10% betekent: 30 cm verhoging op elke 30 cm hellinglengte.)
2. Rijd altijd zo recht mogelijk op en af. (Ga nooit "hoeken afsnijden" op een loopplank of helling.)
3. Ga nooit draaien of van richting veranderen op een helling.
4. Blijf altijd in het MIDDEN van de drempel. Zorg ervoor dat de loopplank breed genoeg is om de stoel door te laten zodat de wielen niet over de rand kunnen gaan.
5. Stop niet op een steile helling. Indien u dat wel doet, kan u de controle verliezen.
6. Gebruik NOOIT de achterwielvergrendelingen om uw stoel te stoppen of te vertragen. Dat kan leiden tot controleverlies.
7. Let op voor:
 - a. Natte of gladde oppervlakken.
 - b. Een verandering in hellingshoek (of een rand, bult of holte). Dit kan leiden tot vallen of kantelen.
 - c. Een scherpe daling aan het einde van een helling. Een scherpe daling van amper 3/4" (1,9 cm) kan een zwenkwiel stoppen en de stoel naar voren doen kantelen.
8. Het risico van vallen of kantelen verminderen:
 - a. Leun of druk uw lichaam OPWAARTS. Dit helpt u zich aan te passen bij een verandering in het evenwichtspunt veroorzaakt door een heuvel of zijwaartse helling.
 - b. Oefen druk uit op de hoepels om uw snelheid te controleren wanneer u een helling afrijdt. Indien u te snel rijdt, kan u de controle verliezen.
 - c. Vraag altijd om hulp wanneer u twijfelt.
9. Loopplanken thuis of op het werk - Ter bescherming van uw veiligheid moeten loopplanken thuis of op het werk voldoen aan de wettelijke vereisten. Onze aanbevelingen:
 - a. Breedte. Minimum 1,20 m.
 - b. Balustrades. Om het risico van vallen te vermijden moeten de loopplanken voorzien worden van balustrades of leuningen (of moeten de zijkanten worden verhoogd met minstens 3"). (7,6 cm)
 - c. Helling. Niet meer dan 10%.
 - d. Oppervlakte. Vlak en effen, met een dun tapijt of ander antislip materiaal. (Zorg ervoor dat er geen rand, bobbel of kuil is.)
 - e. Ondersteuning. Loopplanken moeten STERK zijn. De loopplank moet stevig zijn. Verstevig indien nodig, zodat de oprit niet doorbuigt wanneer u erover rijdt.
 - f. Vermijd een scherpe rand aan de uiteindes. Misschien moeten deze afgevlakt worden.

Indien u geen aandacht schenkt aan deze waarschuwingen loopt u de kans op vallen, kantelen of controleverlies, wat ernstige verwonding aan de bestuurder of andere personen kan veroorzaken.

H. TRANSFERS

WAARSCHUWING

Het is gevaarlijk uzelf alleen te verplaatsen. Daarvoor heeft u een goed evenwicht en lenigheid nodig. Denk eraan dat tijdens elk transfer er een moment is wanneer de zitting zich niet onder u bevindt. Om vallen te vermijden:

1. Werk samen met uw medische verzorger om veilige methodes aan te leren.
 - a. Leer hoe uw lichaam te houden en hoe uzelf te ondersteunen tijdens een transfer.
 - b. Laat iemand u helpen tot u zeker bent dat het veilig is alleen in en uit te stappen.
2. Vergrendel de achterwielen vooraleer u zich verplaatst. Dit weerhoudt de achterwielen van rollen.

OPMERKING : Dit zal de rolstoel NIET weerhouden van onder u weg te schuiven of te kantelen.

3. Zorg ervoor dat de pneumatische banden goed zijn opgeblazen. Een lage bandendruk kan de wielvergrendelingen losmaken.
4. Plaats uw rolstoel zo dicht mogelijk bij de zitplaats waar u zich van of naar verplaatst. Gebruik een transferplank, indien nodig.
5. Draai de zwenkwieken zo ver mogelijk naar voren.
6. Indien dat mogelijk is, verwijdert u de voetsteunen of draait u ze opzij.
 - a. Zorg ervoor dat uw voeten niet klem raken in de ruimte tussen de voetsteunen.
 - b. Plaats geen druk op de voetsteunen want dit kan de stoel doen kantelen.
7. Zorg ervoor dat de armlenningen niet in de weg raken of hinderen.
8. Ga zo ver mogelijk naar achteren in de zitplaats zitten. Dit vermindert het risico van kantelen of dat de stoel van u weg beweegt.

Indien u geen aandacht schenkt aan deze waarschuwingen loopt u de kans op vallen, kantelen of controleverlies, wat ernstige verwonding aan de bestuurder of andere personen kan veroorzaken.

I. STOEPRANDEN EN TREDEN

WAARSCHUWING

1. Zorg ervoor dat ieder persoon die u helpt de waarschuwingen "Voor veilig gebruik" (Hoofdstuk VII) leest en navolgt.

2. Probeer niet een stoeprand of trede op of af te rijden TENZIJ u een ervaren bestuurder bent, en:
 - a. u op een veilige manier een "wheelie" kan maken, en
 - b. u er zeker van bent dat u de nodige kracht en evenwicht hebt.
3. Ontgrendel en draai de anti-tipprofielen omhoog, zodat ze uit de weg zijn en niet hinderen.
4. Probeer niet een hoge stoeprand of trede op te rijden (meer dan 4") (10,2 cm) TENZIJ u wordt geholpen. Indien u dat wel doet kan uw rolstoel het evenwichtspunt overschrijden en kantelen.
5. Rijd een trede of stoeprand recht op of af. Indien u de trede of stoeprand schuin gaat aanpakken, is de kans op vallen of kantelen zeer groot.
6. Denk eraan dat het effect van een val van een trede of stoeprand de stoel kan beschadigen of de vergrendelingen kan losmaken.

Indien u geen aandacht schenkt aan deze waarschuwingen loopt u de kans op vallen, kantelen of controleverlies, wat ernstige verwonding aan de bestuurder of andere personen kan veroorzaken.

J. TRAPPEN

WAARSCHUWING

1. Gebruik deze rolstoel NOOIT op trappen TENZIJ er iemand is om u te helpen. Indien u dat wel doet, is de kans op vallen of kantelen zeer groot.
2. Zorg ervoor dat ieder persoon die u helpt de waarschuwingen "Voor begeleiders" (Sectie V) en "Voor veilig gebruik" (Sectie VII) leest en navolgt.

Indien u geen aandacht schenkt aan deze waarschuwingen loopt u de kans op vallen, kantelen of controleverlies, wat ernstige verwonding aan de bestuurder of andere personen kan veroorzaken.

K. ROLTRAPPEN

WAARSCHUWING

Gebruik deze stoel NOOIT op roltrappen, zelfs in aanwezigheid van een begeleider. Indien u dit toch doet, is de kans op vallen of kantelen zeer groot.

Indien u geen aandacht schenkt aan deze waarschuwingen loopt u de kans op vallen, kantelen of controleverlies, wat ernstige verwonding aan de bestuurder of andere personen kan veroorzaken.

WAARSCHUWING

Vooraleer u een bestuurder bijstaat, moet u de waarschuwingen "Voor begeleiders" (Sectie V) lezen en alle betrokken instructies volgen. Denk eraan dat u veiligheidsmethodes zult moeten aanleren die het beste geschikt zijn voor uw bekwaamheden.

A. HOE EEN "WHEELIE" MAKEN?

WAARSCHUWING

Volg deze stappen om de bestuurder te helpen een "wheelie" te maken:

1. Lees en volg de waarschuwingen voor "WHEELIES" op. (Zie Sectie VI-C.)
2. Sta aan de achterkant van de stoel. U moet in staat zijn met de stoel te bewegen om kantelen te voorkomen.
3. Houd uw handen ONDER de handvatten, klaar om de bestuurder op te vangen wanneer de stoel achterover kantelt.
4. Wanneer u klaar bent, laat u de bestuurder de handen plaatsen op de voorzijde van de hoepels.
5. Laat de gebruiker een snelle ACHTERUIT-beweging met de achterwielen maken, snel gevolgd door een krachtige VOORWAARTSE beweging. (Hierdoor kantelt de stoel naar het balanspunt van de achterwielen.)
6. Laat de bestuurder kleine bewegingen van de hoepels maken om in evenwicht te blijven.

Indien u geen aandacht schenkt aan deze waarschuwingen loopt u de kans op vallen, kantelen of controleverlies, wat ernstige verwonding aan de bestuurder of andere personen kan veroorzaken.

B. STOEPRANDEN OF TREDEN AFRIJDEN

WAARSCHUWING

Volg deze stappen om een bestuurder te helpen een stoeprand of trede af te rijden waarbij de stoel ACHTERWAARTS rijdt:

1. Blijf aan de achterkant van de stoel.
2. Vooraleer u de rand van de stoep of trede nadert, draait u de stoel rond en trekt u hem achteruit.
3. Terwijl u over de schouder kijkt, gaat u voorzichtig achteruit tot u van de stoeprand of trede af bent en u zich op het lagere niveau bevindt.
4. Trek de stoel naar u toe tot de achterwielen de rand van de stoep of trede hebben bereikt. Laat dan de rolstoel langzaam naar beneden rollen tot hij zich op het lagere niveau bevindt.
5. Wanneer de achterwielen zich veilig op het lagere niveau bevinden, tilt u de stoel terug tot het evenwichtspunt. Dit zal de zwenkwielen vooraan van de stoeprand of trede tillen.
6. Houd de stoel in evenwicht en neem kleine achterwaartse stappen.

Indien u geen aandacht schenkt aan deze waarschuwingen loopt u de kans op vallen, kantelen of controleverlies, wat ernstige verwonding aan de bestuurder of andere personen kan veroorzaken.

C. STOEPRANDEN OF TREDEN OPRIJDEN

WAARSCHUWING

Volg deze stappen om de bestuurder te helpen een stoeprand of trede op te rijden waarbij de stoel VOORWAARTS rijdt:

1. Blijf achter de stoel.
2. Kijk in de richting van de stoeprand en til de stoel op de achterwielen zodat de zwenkwielen vooraan de stoeprand of trede niet raken.
3. Beweeg voorwaarts, waarbij u de zwenkwielen op het hogere niveau plaatst zodra u er zeker van bent dat ze de rand voorbij zijn.
4. Ga verder voorwaarts tot de achterwielen in aanraking komen met de rand van de trede. Til de wielen en rol ze op het hogere niveau.

Indien u geen aandacht schenkt aan deze waarschuwingen loopt u de kans op vallen, kantelen of controleverlies, wat ernstige verwonding aan de bestuurder of andere personen kan veroorzaken.

D. TRAPPEN OPRIJDEN

WAARSCHUWING

1. Er moeten ten minste twee begeleiders helpen om de stoel en zijn gebruiker een trap op te rijden.
2. Beweeg de stoel en de bestuurder ACHTERWAARTS een trap op.
3. De persoon die achter de stoel staat, heeft controle. Hij of zij tilt de stoel achteruit naar het evenwichtspunt.
4. Een tweede begeleider die voor de stoel staat, grijpt een vast onderdeel aan de voorkant van de rolstoel beet en tilt de stoel over de trede, waarbij men trede per trede werkt.
5. De begeleiders pakken dan de volgende trede aan. Herhaal dit voor elke trede tot u boven bent.

Indien u geen aandacht schenkt aan deze waarschuwingen loopt u de kans op vallen, kantelen of controleverlies, wat ernstige verwonding aan de bestuurder of andere personen kan veroorzaken.

E. TRAPPEN AFRIJDEN

WAARSCHUWING

1. Er moeten tenminste twee begeleiders helpen om de stoel en zijn gebruiker een trap af te rijden.
2. Beweeg de stoel en de bestuurder VOORWAARTS een trap af.
3. De persoon die achter de stoel staat, heeft controle. Hij of zij tilt de stoel naar het evenwichtspunt van de achterwielen en rolt de stoel naar de rand van de trap boven.
4. Een tweede begeleider staat op de derde trap van boven en grijpt het frame van de stoel beet. Hij of zij laat de stoel trede voor trede zakken door de achterwielen over de rand te laten rollen.
5. De begeleiders pakken dan de volgende trede aan. Herhaal dit voor elke trede tot u boven bent.

Indien u geen aandacht schenkt aan deze waarschuwingen loopt u de kans op vallen, kantelen of controleverlies, wat ernstige verwonding aan de bestuurder of andere personen kan veroorzaken.

F. ONDERHOUD

WAARSCHUWING

1. Inspecteer en onderhoud deze rolstoel enkel aan de hand van de onderhoudstabel.
2. Bij het ontdekken van een probleem moet u de stoel voor gebruik laten herstellen of een onderhoudsbeurt geven.
3. Onderwerp uw stoel minstens eenmaal per jaar aan een volledige inspectie, veiligheidscontrole of onderhoud, uitgevoerd door een erkende Quickie dealer.

Indien u geen aandacht schenkt aan deze waarschuwingen loopt u de kans op vallen, kantelen of controleverlies, wat ernstige verwonding aan de bestuurder of andere personen kan veroorzaken. Voor bijkomende informatie betreffende onderhoud, zie hoofdstuk XII: Onderhoud.

A. ANTI-TIPPROFIELEN (OPTIONEEL)

⚠ WAARSCHUWING

Anti-tipprofielen helpen de stoel bij het vermijden van achterwaarts kantelen onder normale omstandigheden.

- Sunrise Medical beveelt het gebruik van anti-tipprofielen aan:
 - TENZIJ u een ervaren bestuurder bent en u er zeker van bent dat u niet het risico loopt van kantelen.
 - Telkens als u de rolstoel wijzigt of aanpast. De wijziging kan uw stoel makkelijker doen kantelen. Gebruik anti-tipprofielen tot u de wijzigingen gewoon bent en u zeker bent dat u niet de kans loopt op kantelen.
- Wanneer de anti-tipprofielen op hun plaats zijn vergrendeld (in de "down" positie) moeten ze 1 1/2" TOT 2" (3,8 cm TOT 5,1 cm) van de grond zijn verwijderd.
 - Indien ze te HOOG zijn geplaatst, is het mogelijk dat kantelen niet wordt verhinderd.
 - Indien ze te LAAG zijn geplaatst, kunnen ze in aanraking komen met voorwerpen waar ze anders overheen gaan. Indien dit gebeurt, is het mogelijk dat de stoel gaat kantelen of dat u gaat vallen.
- Houd de anti-tipprofielen op hun plaats vergrendeld TENZIJ:
 - U wordt begeleid; of
 - U een stoeprand moet op- of afrijden, of een hindernis moet overwinnen en dat op een veilige manier kan doen zonder de profielen. Zorg ervoor dat in dergelijke situaties de anti-tipprofielen omhoog staan en uit de weg zijn.

Indien u geen aandacht schenkt aan deze waarschuwingen loopt u de kans op vallen, kantelen of controleverlies, wat ernstige verwonding aan de bestuurder of andere personen kan veroorzaken.

B. ARMLEUNINGEN

⚠ WAARSCHUWING

ArMLEUNINGEN zijn afneembaar en zullen het gewicht van deze stoel niet aankunnen.

- Til de rolstoel NOOIT bij de arMLEUNINGEN. Ze kunnen losraken of breken.
- Til deze stoel enkel bij de vaste onderdelen van het hoofdframe.

Indien u geen aandacht schenkt aan deze waarschuwingen loopt u de kans op vallen, kantelen of controleverlies, wat ernstige verwonding aan de bestuurder of andere personen kan veroorzaken.

C. KUSSENS EN ZITTINGEN

⚠ WAARSCHUWING

- De zittingen van de Quickie en de standaard schuimkussens werden niet ontworpen op drukverlichting.
- Indien u lijdt aan doorzitwonden, of indien het risico bestaat dat deze zullen optreden, heeft u mogelijk een speciaal zitsysteem of controlemiddel voor uw houding nodig. Raadpleeg uw dokter, verpleger of therapeut om uit te vinden of u dergelijk systeem nodig heeft.

Indien u geen aandacht schenkt aan deze waarschuwingen loopt u de kans op vallen, kantelen of controleverlies, wat ernstige verwonding aan de bestuurder of andere personen kan veroorzaken.

D. BEVESTIGINGSMIDDELEN

⚠ WAARSCHUWING

De meeste schroeven, moeren en bouten aan deze stoel zijn extra sterk. Het gebruik van onjuiste bevestigingsmiddelen kan onafdoende zijn voor uw stoel.

- Gebruik ENKEL de bevestigingsmiddelen geleverd door een erkende Quickie dealer (of bevestigingsmiddelen die van hetzelfde type en kracht zijn, zoals aangegeven).
- Bevestigingsmiddelen die niet stevig genoeg of te stevig zijn aangepast kunnen schade aan de stoel veroorzaken.
- Indien moeren of bouten losraken, maak ze dan zo snel mogelijk weer vast.

Indien u geen aandacht schenkt aan deze waarschuwingen loopt u de kans op vallen, kantelen of controleverlies, wat ernstige verwonding aan de bestuurder of andere personen kan veroorzaken.

E. VOETSTEUNEN

⚠ WAARSCHUWING

- In de laagste stand moeten de voetsteunen TENMINSTE 2 1/2" (6,4 cm) van de grond verwijderd zijn. Indien u ze te LAAG monteert, kunnen ze bepaalde hindernissen op de weg gaan schuren. Dit kan de stoel abrupt doen stoppen en kan omkantelen veroorzaken.
- Om vallen of struikelen te voorkomen bij transfers:
 - Zorg ervoor dat uw voeten niet klem raken tussen de voetplaten.
 - Ga nooit met uw volle gewicht op de voetsteunen staan omdat de stoel dan kan voorover kantelen.
- Hef de stoel NOOIT op bij de voetsteunen. Voetsteunen kunnen losraken en dragen het gewicht van de stoel niet. Til deze stoel enkel bij de vaste onderdelen van het hoofdframe.

Indien u geen aandacht schenkt aan deze waarschuwingen loopt u de kans op vallen, kantelen of controleverlies, wat ernstige verwonding aan de bestuurder of andere personen kan veroorzaken.

F. LUCHTBANDEN

⚠ WAARSCHUWING

Degelijk opgeblazen banden lopen langer en vergemakkelijken het gebruik van uw stoel.

- Gebruik de stoel niet wanneer een van de banden ofwel te hard ofwel niet hard genoeg is opgeblazen. Controleer wekelijks de druk van uw banden, zoals aangeduid op de zijkant van de band.
- Te lage druk op een achterband kan de vergrendeling van het wiel aan die kant doen losraken en het wiel doen draaien wanneer u dat niet verwacht.
- Te lage druk op banden kan de stoel naar één kant doen hellen, wat tot controleverlies kan leiden.
- Een te hard opgeblazen band kan springen.

Indien u geen aandacht schenkt aan deze waarschuwingen loopt u de kans op vallen, kantelen of controleverlies, wat ernstige verwonding aan de bestuurder of andere personen kan veroorzaken.

G. GORDELS (OPTIONEEL)

⚠ WAARSCHUWING

Gebruik een gordel ENKEL om de houding van de gebruiker te ondersteunen. Foutief gebruik van deze riemen kan tot ernstig letsel of dood leiden.

- Zorg ervoor dat de gebruiker niet uit de zitting van de rolstoel kan glijden. Indien dit toch gebeurt, kan dat leiden tot borstcompressie of verstikking door de druk van de riem.
- De riem moet goed worden aangesnoerd, maar toch weer niet te veel omdat dit uw ademhaling kan belemmeren. U moet in staat zijn uw open hand, plat tussen de riem en de gebruiker te plaatsen.
- Een "bekkenwig" of soortgelijk apparaat houdt de bestuurder stevig op zijn plaats. Raadpleeg de medisch adviseur, verpleger of therapeut van de bestuurder om te zien of een dergelijk apparaat nodig is.
- Gebruik de gordels enkel met een gebruiker die kan meewerken. Zorg ervoor dat u de riem in noodgeval snel kan losmaken.
- Gebruik gordels NOOIT:
 - Als fixatiesysteem. Daarvoor heeft u een doktersvoorschrift nodig.
 - Voor een bestuurder die comateus of geagiteerd is.
 - Als veiligheidsriem zoals in een wagen. Tijdens een ongeval of abrupt stoppen kan de rolstoelpatiënt uit de stoel worden geslingerd. De veiligheids gordels van rolstoelen zullen dit niet weerhouden en verdere letsels kunnen worden aangebracht door de riemen en beugels.

Indien u geen aandacht schenkt aan deze waarschuwingen loopt u de kans op vallen, kantelen of controleverlies, wat ernstige verwonding aan de bestuurder of andere personen kan veroorzaken.

H. MOTOR

WAARSCHUWING

Installeer geen motor op een Quickie rolstoel. Indien u dit wel doet:

1. Zal dit het evenwichtspunt beïnvloeden en kan de gebruiker vallen en de stoel kantelen.
2. Zal dit het frame wijzigen en de garantie ongeldig maken.

Indien u geen aandacht schenkt aan deze waarschuwingen loopt u de kans op vallen, kantelen of controleverlies, wat ernstige verwonding aan de bestuurder of andere personen kan veroorzaken.

I. HANDVATTEN (OPTIONEEL)

WAARSCHUWING

Wanneer u door een begeleider wordt geholpen, moet u ervoor zorgen dat de stoel over handvatten beschikt.

1. Handvatten bieden de begeleider veilige plaatsen om de achterkant van de stoel vast te houden en vallen of kantelen te voorkomen. Zorg ervoor dat de bekleding van de handvatten vastzit en niet kan gaan draaien.
2. Controleer of de handvatten vast zitten en niet kunnen draaien of afschuiven.

Indien u geen aandacht schenkt aan deze waarschuwingen loopt u de kans op vallen, kantelen of controleverlies, wat ernstige verwonding aan de bestuurder of andere personen kan veroorzaken.

J. QUICK-RELEASE ASSEN

WAARSCHUWING

1. Gebruik deze stoel niet TENZIJ u er zeker van bent dat beide Quick-release assen zijn vergrendeld. Een ontgrendelde as kan tijdens het gebruik loskomen en vallen veroorzaken.
2. Een as is niet vergrendeld tot de knop volledig uit de opening is gesprongen. Een ontgrendelde as kan tijdens het gebruik loskomen, wat kan leiden tot vallen, kantelen of controleverlies.

Indien u geen aandacht schenkt aan deze waarschuwingen loopt u de kans op vallen, kantelen of controleverlies, wat ernstige verwonding aan de bestuurder of andere personen kan veroorzaken.

K. ACHTERWIELEN

WAARSCHUWING

Een wijziging aan de instelling van de achterwielen zal het evenwichtspunt van de stoel beïnvloeden.

1. Hoe verder u de achterassen naar VOREN brengt, hoe meer kans er is op achterover kantelen.
2. Raadpleeg uw dokter, verpleger of therapeut voor de beste instelling van de achteras van uw stoel. Wijzig de instelling niet TENZIJ u er zeker bent dat er geen kans op kantelen bestaat.
3. Stel de vergrendelingen van de achterwielen bij nadat u een wijziging aan de achterassen hebt aangebracht.
 - a. Indien u dit niet doet, is het mogelijk dat de vergrendelingen niet werken.
 - b. Zorg ervoor dat de vergrendelingstang tenminste 1/8" (0,3 cm) in de band zit bij vergrendeling.

Indien u geen aandacht schenkt aan deze waarschuwingen loopt u de kans op vallen, kantelen of controleverlies, wat ernstige verwonding aan de bestuurder of andere personen kan veroorzaken.

L. ACHTERWIELVERGREDELING

WAARSCHUWING

De vergrendelingen van de achterwielen dienen NIET voor vertragen of stoppen van de rolstoel. Ze werden NIET ontworpen om een bewegende stoel af te remmen of te stoppen.

1. Gebruik ze enkel om de wielen te weerhouden van weggrollen bij volledige stilstand. Gebruik ze NOOIT wanneer uw stoel in beweging is, want u zou de controle over de stoel kunnen verliezen.
2. Om het weggrollen van de wielen te vermijden bij het in- of uitstappen moet u steeds de beide vergrendelingen in werking stellen.
3. Te lage druk op een achterband kan de vergrendeling van het wiel aan die kant doen losraken en het wiel doen draaien wanneer u dat niet verwacht.
4. Zorg ervoor dat de vergrendelingen tenminste 1/8" (0,3 cm) in de band vastzitten. Indien dat niet zo is, bestaat de kans dat de vergrendelingen niet zullen werken.

Indien u geen aandacht schenkt aan deze waarschuwingen loopt u de kans op vallen, kantelen of controleverlies, wat ernstige verwonding aan de bestuurder of andere personen kan veroorzaken.

M. AANGEPASTE ZITTINGSYSTEMEN

WAARSCHUWING

Het gebruik van een niet door Sunrise Medical goedgekeurd zittingstelsel kan het evenwichtspunt van uw stoel beïnvloeden. Hierdoor kan de stoel omkantelen.

1. Vervang het zitsysteem van uw stoel NOOIT zonder vooraf uw Quickie dealer te raadplegen.
2. Het gebruik van een niet door Sunrise Medical goedgekeurd zittingstelsel kan het opvouwmecanisme van uw stoel beïnvloeden.
3. Het gebruik van een niet door Sunrise Medical geleverd zittingstelsel is verboden tijdens vervoer.

Indien u geen aandacht schenkt aan deze waarschuwingen loopt u de kans op vallen, kantelen of controleverlies, wat ernstige verwonding aan de bestuurder of andere personen kan veroorzaken.

N. BEKLEDINGSSTOFFEN

WAARSCHUWING

1. Vervang onmiddellijk versleten of gescheurde stof van zowel zitting als rugleuning van uw zetel. Indien u dit niet doet, kan dat een val veroorzaken.
2. De zittingsstof zal gaan verslijten door gebruik en tijd. Controleer op uitrafelen, dunne plekken en uitgerekte stof aan naden en holtes.
3. Het u laten neervallen in uw stoel zal de bekleding van de zitting vlugger doen verslijten en daarom moet deze vaker worden gecontroleerd en vervangen.
4. Denk eraan dat veelvuldig wassen of overmatig vocht de vuurvastheid van de stof zal verminderen.

Indien u geen aandacht schenkt aan deze waarschuwingen loopt u de kans op vallen, kantelen of controleverlies, wat ernstige verwonding aan de bestuurder of andere personen kan veroorzaken.

A. INSTELLING

Het plaatsen van de rolstoel op een effen oppervlak, zoals een werkbank of tafel, zal deze procedures eenvoudiger maken.

Aanzetmoment-instellingen: Een aanzetmoment-instelling is het optimale vastzetmoment dat bij een bepaalde bevestiging moet worden bereikt. Een Torsiesleutel of moersleutel meet in./lbs en moet worden gebruikt voor het vastdraaien van bevestigingsmiddelen van Quickie rolstoelen. Wanneer u deze rolstoel instelt of aanpast gebruikt u altijd een torsie van 60 in./lbs (27,2 kg).

B. HET MONTEREN EN VERWIJDEREN VAN DE ACHTERWIELEN

⚠ WAARSCHUWING

Gebruik deze rolstoel niet TENZIJ u er zeker van bent dat beide Quick-release assen zijn vergrendeld. Een ontgrendelde as kan tijdens het gebruik loskomen en vallen veroorzaken.

OPMERKING : Een as is niet vergrendeld tot de knop volledig uit de opening is gesprongen. (Fig. A)

1. Om het wiel te installeren

- Druk de Quick-release knop (1) volledig in. Dit zal de spanning op de kogelladers aan de andere kant wegnemen
- Steek de as door de naaf van het achterwiel.
- Blijf druk zetten op de knop (1) terwijl u de as (2) in de asvoering (3) glijdt.
- Laat de knop los om de as in de voering te vergrendelen. Regel de as indien deze niet vergrendelt. (Zie Onderdeel C)
- Herhaal deze procedure voor de andere kant.

2. Om de wielen te verwijderen

- Druk de Quick-release knop (1) volledig in.
- Verwijder het wiel door de as uit de asvoering te glijden.
- Herhaal deze procedure voor de andere kant.

C. ASAANPASSING

- Om de as bij te stellen hebt u een 3/4" (1,9 cm) moersleutel nodig om de buitenste moeren te draaien.
- U hebt ook een 1/2" (1,3 cm) moersleutel nodig om de aslagers te plaatsen aan de uiteinden van de as, en zodat de as niet kan gaan draaien.
- Draai de buitenste as vast tegen de klok in.
- Er mag enkel nul tot tienduizend speling zijn (.010).

D. RUGLEUNING (VAST OF INKLAPBAAR)

1. Instelling rugleuning

Voor het installeren van de rugleuning, verwijder de moer, de plastic buisklem en de bout uit de buis van de rugleuning. Plaats de rugleuning rechtop en installeer hem in de opening van de lagere plaat (A). Rugleuningbouten moeten tot 65 in.-lbs (29,4 kg) worden aangedraaid. (7,3 Nm). Vermijd te vast aandraaien aangezien u de buis van de rugleuning kunt pletten.

2. Aanpassing rughoek

Rughoekaanpassing is standaard op alle Quickie rolstoelen.

- Maak de bout en moeren aan beide kanten van de rolstoel los.
- Draai de excentrische sluitring (B) op de scharnierplaat van de rugleuning om de invalshoek te verhogen of te verlagen.
- Draai de bouten en moeren aan.
- De aanpassing aan elke kant van de stoel moet precies gelijk zijn.

3. Hoogte-instelling (Alleen aluminium) (M.u.v. 9" rug) (22,9 cm)

De rugleuning is standaard uitgevoerd met een 3" (7,6 cm) hoogte-instelling.

- Verwijder de bekleding van de rugleuning van het frame.
- U ziet de buis van de rugleuning (C) die in het achterframe schuift en met een drukknop (D) aan de kant van de rugleuning is bevestigd.
- Er zijn verschillende gaten, 1" (2,5 cm) uit elkaar in het achterframe (E), waaruit u een keuze kunt maken om de rugleuning in te stellen.
- Druk de drukknop in en schuif de buis van de rugleuning naar het gewenste gat.
- Zorg ervoor dat de drukknop volledig in het achterframe is gedrukt.
- Schuif de bekleding van de rugleuning weer op het achterframe.
- Maak het VELCRO® materiaal aan het achterframe vast.

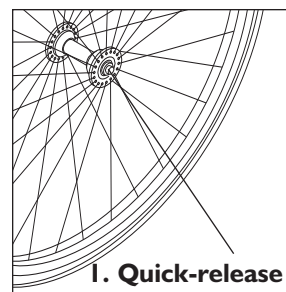

Figuur A

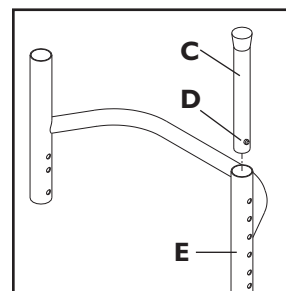
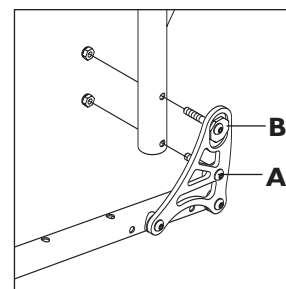
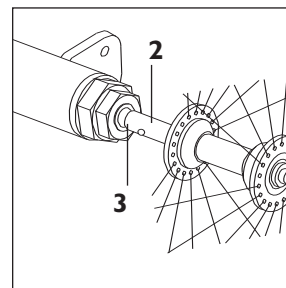

E. INSTELLING ZIJSCHILD

Uw All Court is uitgerust met een “inklapbare” of “vaste” rugleuning. Stel de configuratie van uw stoel vast en volg de toepasselijke installatie-instructies. Er zijn twee montageopties voor de zijschilden beschikbaar:

1. Geen afwijking

De breedte van het zijschild is gelijk aan de breedte van het zittingframe. De zijschilden worden binnen de achterplaat aangebracht.

2. 1/4” (0,6 cm) afwijking

Het zittingframe is 1/2” (1,3 cm) breder met de zijschilden (1/4” per kant)(0,6 cm). De zijschilden worden buiten de achterplaat aangebracht.

INKLAPPEN – Geen afwijking (Fig. A)

1. Verwijder schroef (2), moer (3), excentrische sluitring (4) en afwijkend plastic buisklem (5) van de achterplaat/rugleuning.
2. **Aluminium** – Vervang de 1-3/4” (4,4 cm) schroef (2) door een 1-7/8” (4,8 cm) schroef (2A) en het “afwijkende” plastic buisklem (5) met de diametertrap) vo.een plastic buisklem (5A) zonder afwijking (geen diametertrap)..
Titanium – Vervang de 1-7/8” (4,8 cm) schroef (2) met een 2” schroef (2A) en het “afwijkende” plastic buisklem (5) met de diametertrap en een plastic buisklem (5A) zonder afwijking (geen diametertrap).
3. Terwijl u het plastic buisklem (5A) tegen de rugleuningbuis houdt, schuif het zijschild (6) en de plastic sluitring (7) tussen de achterplaat (1) en de plastic buisklem (5A), zoals in fig. A wordt getoond.
4. Kies de hoogte van het zijschild door een van de gaten in het zijschild op een lijn te brengen met de gaten in de achterplaat (1), plastic sluitring (7), plastic buisklem (5A) en rugleuningbuis.
5. Voer de schroef (2A) door de excentrische sluitring (4), achterplaat (1), plastic sluitring (7), zijschild (6), plastic buisklem (5A) en rugleuningbuis. Bevestig moer (3).
6. Breng de spleet in het zijschild op een lijn met het gat in het zittingframe.
7. Voer 1-7/8” (4,8 cm) schroef (8) door de bus van het zijschild (9), de plastic sluitring (7), zijschildpleet, tweede plastic sluitring (7), plastic buisklem (5A), en zittingframe. Bevestig moer (3A).
8. Draai schroeven (2A en 8) en moeren (3 en 3A) vast.
9. Herhaal de procedure voor de andere kant.
10. Controleer het inklappen van de rugleuning – pas zonodig de spanning in schroef (8) en moer (3A) aan om de juiste bevestigingsfunctie te bereiken.

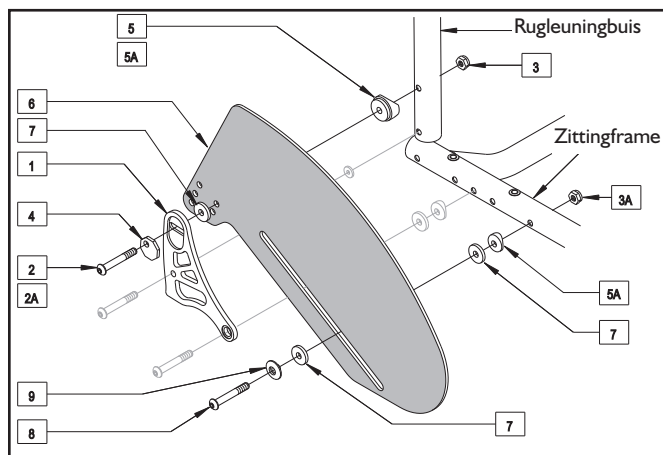

Figuur A – Inklappen, geen afwijking

INKLAPPEN RUG – 1/4” (0,6 cm) afwijking (Fig. B)

1. Verwijder schroef (2), moer (3) en excentrische sluitring (4) van de achterplaat/rugleuning.
2. **Aluminium** – Vervang de 1-3/4” (4,4 cm) schroef (2) met een 2” (5,1 cm) schroef (2A).
Titanium – Vervang de 1-7/8” (4,8 cm) schroef (2) met een 2” (5,1 cm) schroef (2A).
3. Kies de hoogte van het zijschild door een van de gaten in het zijschild op een lijn te brengen met de gaten in de achterplaat (1), plastic sluitring (7), plastic buisklem (5) en rugleuningbuis.
4. Voer een 2” (5,1 cm) schroef (2A) door het zijschild (6), plastic sluitring (7), excentrische sluitring (4), achterplaat (1), plastic buisklem (5) en rugleuningbuis. Bevestig moer (3).
5. Breng de spleet in het zijschild op een lijn met het gat in het zittingframe.
6. Voer een 2” (5,1 cm) schroef (2B) door de bus van het zijschild (9), plastic sluitring (7), spleet van het zijschild, plastic sluitring (7), plastic afwijkende buisklem (5) en zittingframe. Bevestig moer (3A).
7. Draai de schroeven (2A en 2B) en moeren (3 en 3A) vast.
8. Herhaal de procedure voor de andere kant.
9. Controleer het inklappen van de rugleuning – pas zonodig de spanning in schroef (2B) en moer (3A) aan voor een goed functioneren.

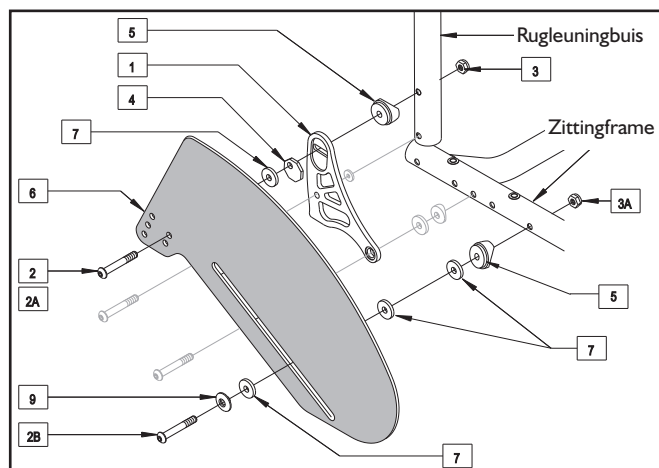

Figuur B – Inklappen, 1/4” (0,6 cm) afwijking

VASTE RUGLEUNING – Geen afwijking (Fig. C)

1. Verwijder schroeven (2 en 2C), moeren (3) en excentrische sluitring (4) van de achterplaat/rugleuning
2. **Aluminium** – Vervang de 1-3/4" (4,4 cm) schroef (2) met een 1-7/8" (4,8 cm) schroef (2A), en de twee 1-7/8" (4,8 cm) schroeven (2C) met twee 2" (5,1 cm) schroeven (2D). Vervang de buisklem met diametertrap (5) met de kleine buisklem (5A).
Titanium – Vervang de 1-7/8" (4,8 cm) schroef (2) met een 2" schroef (2A), en de twee 1-7/8" (4,8 cm) schroeven (2C) voor twee 2" (5,1 cm) schroeven (2D). Vervang de buisklem met diametertrap (5) en de kleine buisklem (5A).
3. Kies de hoogte van het zijschild door een van de gaten in het zijschild op een lijn te brengen met de gaten in de achterplaat (1), plastic sluitring (7), plastic buisklem (5A) en rugleuningbuis.
4. **Aluminium** – Voer 1-7/8" (4,8 cm) schroef (2A) door de excentrische sluitring (4) achterplaat (1), plastic sluitring (7), zijschild (6), plastic buisklem (5A) en rugleuningbuis. Bevestig moer (3).
Titanium – Voer 2" (5,1 cm) schroef (2A) door de excentrische sluitring (4), achterplaat (1), plastic sluitring (7), zijschild (6), plastic buisklem (5A) en rugleuningbuis. Bevestig moer (3).
5. **Aluminium** – Voer 2" (5,1 cm) schroef (2D) door de achterplaat (1), afwijkende plastic buisklem (5) en rugleuningbuis. Bevestig moer (3).
Titanium – Voer 1-7/8" (4,8 cm) schroef (2B) door de achterplaat (1), afwijkende plastic buisklem (5) en rugleuningbuis. Bevestig moer (3).
6. Voer 2" (5,1 cm) schroeven (2D) door de achterplaat (1), plastic sluitringen (8), plastic buisklemmen (9) en zittingframebuis. Bevestig moer (3).
7. Breng spleet in het zijschild op een lijn met het gat in het zittingframe.
8. Voer 1-7/8" (4,8 cm) schroef (11) door de bus van het zijschild (12), plastic sluitring (7), spleet in het zijschild, tweede plastic sluitring (7), plastic buisklem (5A) en zittingframe. Bevestig moer (3).
9. Maak schroeven (2A, 2D en 11) en moeren (3) vast.
10. Herhaal de procedure voor de andere kant.

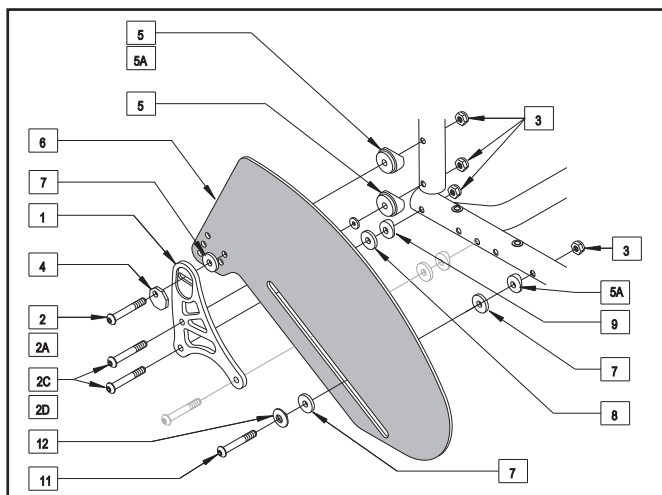

Figuur C – Vaste rugleuning, geen afwijking

VASTE RUGLEUNING – 1/4" (0,6 cm) Afwijking (Fig. D)

1. Verwijder schroef (2), moer (3) en excentrische sluitring (4) van de achterplaat/rugleuning.
2. **Aluminium** – Vervang de 1-3/4" (4,4 cm) schroef (2) met een 1-7/8" (4,8 cm) schroef (2A).
Titanium – Vervang de 1-7/8" (4,8 cm) schroef (2) met een 2" (5,1 cm) schroef (2A).
3. Kies de hoogte van het zijschild door een van de gaten in het zijschild op een lijn te brengen met de gaten in de achterplaat (1), plastic afwijkende buisklem (5) en rugleuningbuis.
4. **Aluminium** – Voer 1-7/8" (4,8 cm) schroef (2A) door het zijschild (6), plastic sluitring (7), excentrische sluitring (4), achterplaat (1), plastic afwijkende buisklem (5) en rugleuningbuis. Bevestig moer (3).
Titanium – Voer 2" (5,1 cm) schroef (2A) door het zijschild (6), plastic sluitring (7), excentrische sluitring (4), achterplaat (1), plastic afwijkende buisklem (5) en rugleuningbuis. Bevestig moer (3).
5. Breng de spleet in het zijschild op een lijn met het gat in het zittingframe.
6. Voer een 2" (5,1 cm) schroef (8) door de bus van het zijschild (9), plastic sluitring (7), zijschildpleet, 2 plastic sluitringen (7), plastic afwijkende buisklem (5) en zittingframe. Bevestig moer (3).
7. Draai schroeven (2A en 8) en moeren (3) vast.
8. Herhaal de procedure voor de andere kant.

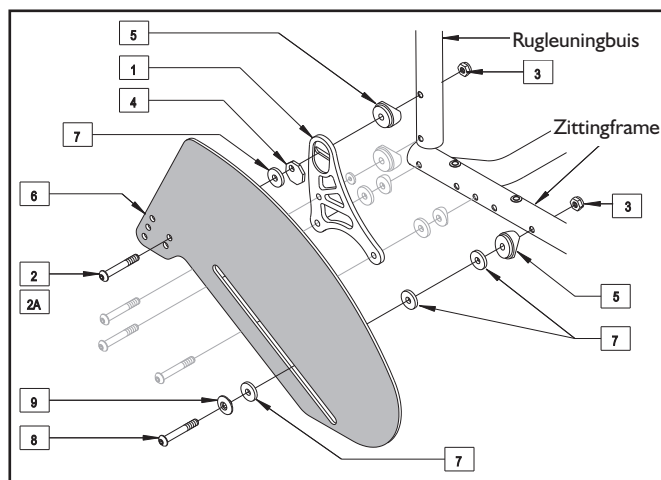

Figuur D – Vaste rug, 1/4" (0,6 cm) afwijking

F. SPANBAND

De spanband kan worden aangepast door het gebruik van klevend VELCRO® materiaal onder de zitting.

Aanpassing

- Verwijder de schroeven die de linkerkant van de spanband vasthouden.
- Pas het VELCRO® materiaal opnieuw aan door de spanning in de spanband aan te passen.
- Breng de schroeven weer aan met een aanzetmoment van 45 inch-lbs (20,4 kg) (5 N-m).
- Indien de schroeven moeilijk te bevestigen zijn, probeert u met behulp van een sonde de gaten op te stellen.

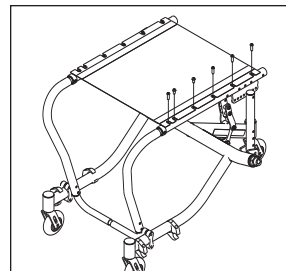

G. KUSSEN (OPTIONEEL)

Installatie

- Plaats het kussen op de spanband met de VELCRO®-kant naar beneden. De schuine kant van het kussen moet naar voor zijn gericht.
- Druk het kussen stevig op zijn plaats.

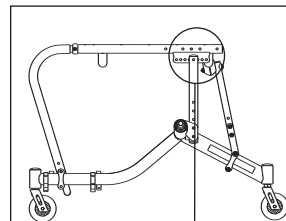

H. ASSEMBLAGE ACHTERAS

1. Bijstellen van het evenwichtspunt

De belangrijkste aanpassing op uw Quickie All Court is de positie van uw zwaartepunt.

De positie van uw zittingframe hangt af van uw zwaartepunt.

- Hoe verder de zitting naar voren is geplaatst, des te stabielere wordt de stoel.
- Het achteruit bewegen van het zittingframe vergroot uw draaisnelheid en verlicht het voorste gedeelte.

Bijvoorbeeld: Met gat 1 vergroot u uw draaisnelheid.
Met gat 8 heeft u een stabielere rit.

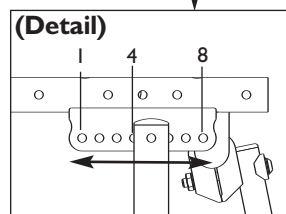

2. Wielcamber

Het vergroten van de wielcamberhoek geeft grotere stabiliteit van kant tot kant vanwege de grotere breedte en de hoek van de wielbasis. U kunt hierdoor sneller draaien en bereikt de bovenkant van de draaihoepels gemakkelijker.

De wielcamberoptie van de fabriek is 16° en 20°.

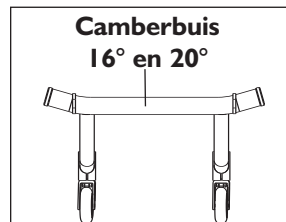

3. Bijstellen van asvoering van achterwiel

De asvoering (1) moet stevig worden gehouden voor een goede prestatie van de stoel.

- Om de asmanchet aan te passen heeft u een 1/8" (2,9 cm) steeksleutel nodig om de buitenste asmanchetmoeren te draaien (2).
- U heeft ook een 5/8" (1,6 cm) sleutel nodig om de asmanchet op zijn plaats te houden terwijl u de asmanchetmoeren los- of vastdraait.
- Draai moeren los en pas de asmanchet naar binnen of buiten in de gewenste locatie aan. De afstand op beide asmanchetten moet gelijk zijn.
- Houdt de asmanchet vast met een 5/8" (1,6 cm) sleutel en draai de moeren aan.

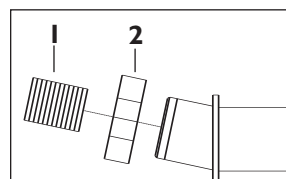

4. Toespoor en uitspoor

Toespoor en uitspoor zijn termen die gebruikt worden om aan te geven dat de achterwielen van de rolstoel niet goed zijn uitgelijnd. Dit zal een invloed hebben op hoe goed de stoel rolt. Slepen of weerstand komt voor bij een rolstoel wanneer de achterwielen niet goed zijn uitgelijnd.

Toespoor of uitspoor kan aangepast worden door de asmanchet moer los te draaien en de asmanchet enigszins naar voren of achteren te draaien.

- Toespoor: Om toespoor uit te sluiten, draai de bovenkant van de asmanchet naar de achterkant van de stoel.
- Uitspoor: om uitspoor uit te sluiten draai de bovenkant van de asmanchet naar de voorkant van de stoel.

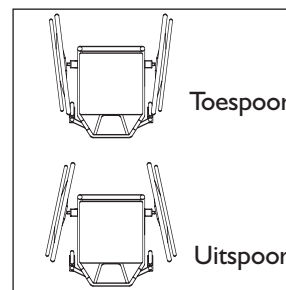

Om te controleren of de achterwielen goed zijn uitgelijnd, meet van middellijn tot de middellijn van de banden in het middelpunt voor en achter tot de gewenste afmeting is bereikt.

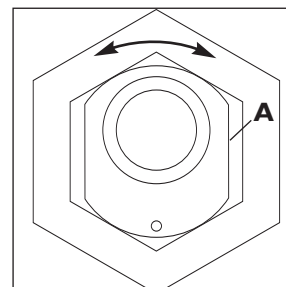

Excentrische asmanchet

I. ZWENKWIELVORKEN

Zwenkwielvervangng

- Maak de bout los en verwijder het zwenkwiel en de twee sluitringen.
- Plaats de nieuwe zwenkwiel in de vork.
- Plaats voorzichtig een sluitring aan beide zijden van het zwenkwiel.
- Voer de bout in. Draai vast aan.

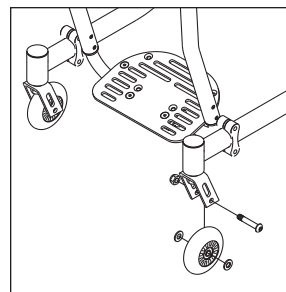

J. VOETSTEUN

OPMERKING : Gebruik een torsie van 11,3 Nm voor bijstelling van de voetenplank.

1. Hoogte-instelling

- Verwijder de voetsteunbout en schuif de voetsteun naar boven of beneden in de buis tot de juiste positie is bereikt.
- Draai de bout vast aan.

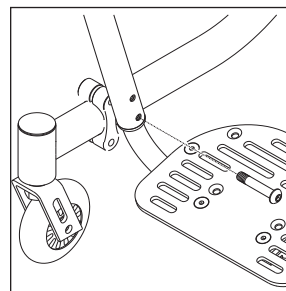

2. Hoekaanpassing voetenplank

- Maak de platverzonken schroeven los.
- Geef de voetenplank een nieuwe positie in de gewenste hoek en draai de schroeven weer aan.

K. VLEUGELVERLENGINGEN

Vleugelverlengingen

- Maak de bouten op de vleugelklemmen los.
- Schuif de vleugel uit of in de gewenste locatie.
- Draai de bouten weer vast in de klemmen aan.

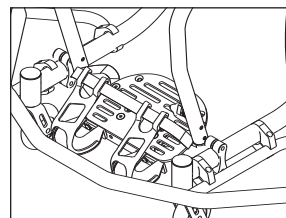

L. ANTIKANTELPROFIELEN

Sunrise Medical beveelt het gebruik van anti-tipprofielen op elke rolstoel aan.

Hoogte-instelling zwenkwielen voor het enkele en dubbele antikantelprofiel

De hoogte van het antikantelprofiel kan worden aangepast door de pasringen binnen de astap van de zwenkwielen een andere positie te geven.

Elke astap van het zwenkwiel is uitgerust met vier pasringen met een dikte van 1/8" (0,3 cm) (1).

- Om de zwenkwielen te verlagen, verwijder de gewenste pasringen en plaatst ze op de bodem van de astap van het zwenkwiel (2).
- Om het zwenkwiel te verhogen, verwijder de gewenste pasringen en schuif ze naar de bovenkant van de astap van het zwenkwiel. Met de dubbele integraal zorg ervoor dat beide zwenkwielen op dezelfde hoogte zijn ingesteld.
- U kunt extra hoogte aanbrengen door het gebruik van het tweede montagegat in de vork.

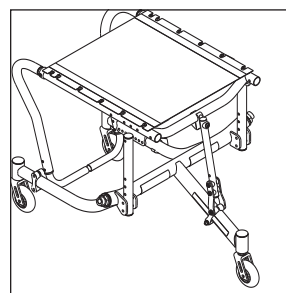

Enkele integraal

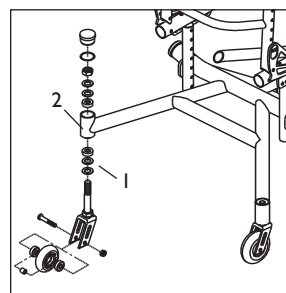

Dubbele integraal
(optioneel)

M. STEUN MET VIJFDE WIEL

1. Maak de moer van bout A los.
2. Draai de moeren, sluitringen en bouten van de antikantelklem (B) en riemsteunen (C) los.
3. Schuif de antikantelklem (B) langs de antikantelbuis. Wanneer u tevreden bent over de plaats, draai alle moeren en bouten op beide klemmen op de zitting en het antikantelprofiel aan.
4. Waar nodig voor hoogte-instelling, verwijder de moer, bouten, buisklemmen en sluitringen van de buissteun (D) en herbevestig ze in de volgende reeks instellingsgaten.

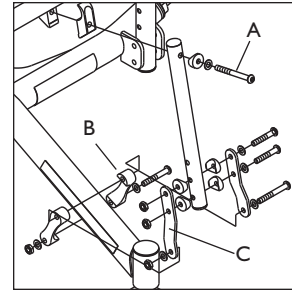

Vijfde wielsteun
(optioneel)

N. RATELRIEM

1. Verbind twee riemdelen met de bout, sluitringen (een aan de bovenkant, een aan de onderkant en 2 tussenin) en moer (Voorwerpen 1, 2 en 3 Detail A). Draai niet te strak aan.
2. Verbindt de riembeugel voor de ratelplaatsing (onderdeel 4) bovenop het zitjuk met gebruikmaking van de bestaande schroeven die bij de stoel werden geleverd (Detail B). Draai de schroeven van het zitjuk aan tot 45 inch-lbs (5 N-m).
3. Bevestig de riem aan de beugel met een bout en moer (Voorwerpen 1 en 3 Detail B). De riem kan aan de binnen- of buitenkant van de beugel worden bevestigd.
4. Herhaal voor de andere kant.

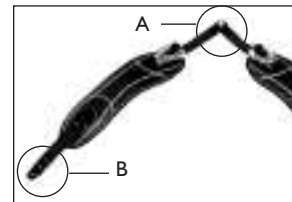

Ratelband (optioneel)

O. TEENKLEMMEN

1. Bevestig plastic teenklemmen aan de voorkant van de teenklembeugel (A) in de gewenste opening met schroeven, sluitringen (een aan elke kant) en moeren (als getoond).
2. Schroef de voetenplank (B) los van de voetsteunklem (C), bewaar de schroeven en moeren.
3. Bevestig de teenklemriem (D) aan de onderkant van de voetenplank met schroef, sluitring en moer (zoals getoond).
4. Bevestig de voetenplank (B) opnieuw aan de voetsteunklem (C) met de teenklembeugel (A) ertussen met de schroeven en moeren die u in stap 2 heeft bewaard.
5. Rijg de teenklemriem door de teenklemmen.

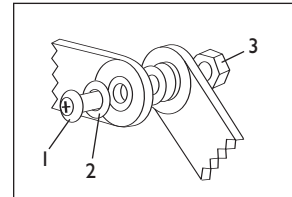

Ratelband – Detail A

P. CONTROLE

Nadat rolstoel is gemonteerd en ingesteld, moet hij perfect en gemakkelijk lopen. Alle onderdelen moeten ook feilloos werken. Volg bij problemen de volgende procedures:

1. Controleer de gedeelten die werden bijgesteld of ingesteld om te zien of de rolstoel goed werd opgebouwd.
2. Bekijk de gids voor het vaststellen en oplossen van problemen.
3. Indien het probleem voortduurt, neem dan contact op met uw erkende Quickie dealer. Indien u na contact met uw Quickie dealer te hebben gehad, nog problemen heeft, neem dan contact op met de klantendienst van Sunrise Medical. Zie Inleidende pagina voor informatie over hoe u contact kunt opnemen met uw erkende Quickie dealer en de klantendienst van Sunrise Medical.

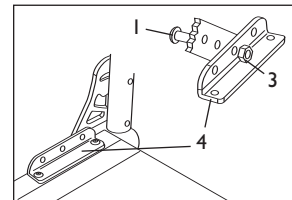

Ratelband – Detail B

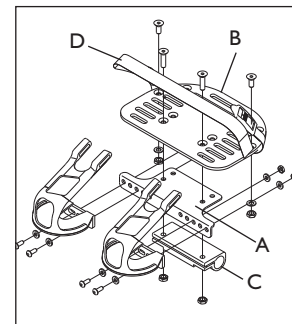

Teenklemmen (optioneel)

Af en toe zult u uw rolstoel moeten bijstellen voor perfect functioneren (zeker wanneer u de originele instellingen wijzigt). Deze tabel geeft u een eerste oplossing, dan een tweede en - indien nodig - een derde. U zult moeten uitzoeken wat de beste oplossing voor een specifiek probleem is.

OPMERKING : Om uw vooruitgang bij te houden voert u best slechts EEN wijziging tegelijkertijd uit.

De stoel draait naar links	De stoel draait naar rechts	Onnauwkeurigheid van de stoel	Traag draaien	Piept en kraakt	Zwenkwielen trillen	
✓	✓	✓	✓			Zorg ervoor dat de druk op de banden juist is en gelijk voor beide achterwielen en zwenkwielen.
		✓	✓	✓	✓	Zorg ervoor dat alle bouten en moeren vastzitten.
		✓		✓		Zorg ervoor dat alle spaken en nippels vastzitten aan de wielen.
				✓		Gebruik Tri-Flow smeermiddel (gebaseerd op Teflon®) voor alle bevestigingsmiddelen en onderdelen.
✓	✓				✓	Zorg ervoor dat de beide zwenkwielen aan de voorkant de grond tegelijkertijd raken. Indien dit niet het geval is, plaats de juiste pasringen tussen de onderste kogellager van de zwenkwielplaat en vorksteelhoef tot dit wel het geval is. Zorg ervoor dat u dit probleem op een vlak oppervlak controleert.

A. INLEIDING

1. Degelijk onderhoud zal de prestatie van uw rolstoel verbeteren en de levensduur verlengen.
2. Reinig uw stoel regelmatig. Dit zal u helpen bij het vinden van losse of versleten onderdelen en zal het gebruik van uw stoel makkelijker maken.
3. Herstel of vervang losse, versleten, gebogen of beschadigde onderdelen vooraleer u de stoel gebruikt.
4. Om uw investering te beschermen laat u alle onderhoud en reparatie uitvoeren door uw Quickie dealer.

WAARSCHUWING

Indien u deze waarschuwingen niet opvolgt, kan uw stoel defect raken en kan dit ernstige letsels aan de bestuurder of andere personen veroorzaken.

1. Inspecteer en onderhoud deze rolstoel enkel aan de hand van de onderhoudstabel.
2. Bij het ontdekken van een probleem moet u de stoel voor gebruik laten herstellen of een onderhoudsbeurt geven.
3. Onderwerp uw stoel minstens eenmaal per jaar aan een volledige inspectie, veiligheidscontrole of onderhoud, uitgevoerd door een erkende Quickie dealer.

B. ONDERHOUDSTABEL

Wekelijks	3 Maanden	6 Maanden	Jaarlijks	CONTROLEER...
✓				Druk op de banden
	✓			Alle bevestigingsmiddelen op sleet en vastheid
		✓		As en asvoering
	✓			Wielen, banden en spaken
	✓			Zwenkwielen
	✓			Antikantelprofielen
		✓		Frame
	✓			Bekleding en spanbandbouten
			✓	Laat het onderhoud door een erkende Quickie dealer uitvoeren

C. ONDERHOUDSTIPS

1. As en asvoering:

Controleer de assen en de asvoering om de zes maanden om te zien of ze vastzitten. Losse asvoering zal de camberbuis beschadigen en de prestatie beïnvloeden.

2. Bandendruk:

Controleer de druk op de luchtbanden EENMAAL PER WEEK. De wielvergrendelingen zullen niet goed grijpen indien u de druk op de banden niet houdt zoals aangegeven op de zijkant van de band.

D. REINIGEN

1. Gelakt

- a. Reinig de lak ten minste eens per maand met een mild sop.
- b. Bescherm de lak om de drie maanden met een laag niet-schurende autowas.

2. Assen en bewegende onderdelen

- a. Reinig ELKE WEEK rond de assen en de bewegende onderdelen met een vochtige (niet natte) doek.
- b. Veeg of blaas alle stof, pluisjes en vuil af op de bewegende onderdelen.

OPMERKING : U dient de stoel niet in te vetten of te oliën.

3. Bekleding

- a. Enkel met de hand wassen (wasmachines kunnen het materiaal beschadigen).
- b. Gewoon laten drogen. De warmte van een wasdroger kan de stof beschadigen.

E. OPBERGTIPS

1. Berg uw stoel op in een nette en droge omgeving. Indien u dat niet doet, kunnen bepaalde onderdelen gaan roesten.
2. Vooraleer uw stoel weer te gebruiken controleert u of hij volledig in orde is. Controleer alle punten van de "Onderhoudstabel" (zie B).
3. Indien u deze stoel voor langer dan drie maanden opbergt, laat hem dan voor gebruik controleren door uw Quickie dealer.

A. LEVENSLANG

Sunrise Medical geeft een levenslange garantie op het frame en Quick-release assen van deze rolstoel voor defect van materiaal en werk voor de gebruiksduur van de oorspronkelijke koper.

De verwachte levensduur van dit frame is vijf jaar.

B. VOOR TWEE (2) JAAR

Alle onderdelen die door Quickie vervaardigd zijn, zijn gewaarborgd voor defect van materiaal en werk voor een periode van twee jaar vanaf de datum van aankoop van de eerste koper.

C. BEPERKINGEN

- Er is geen garantie voor:
 - Banden en binnenbanden, bekleding, armlenningen en handvatten.
 - Schade door verwaarlozing, misbruik of onjuiste installatie of reparatie.
 - Schade door overschrijden van de gewichtslimiet van 113,6 kg.
- Deze garantie is ONGELDIG indien het etiket met het originele serienummer van de rolstoel is verwijderd of gewijzigd.
- Deze garantie is alleen geldig in de VS. Raadpleeg uw Quickie dealer voor details over internationale garantie.

D. WAT WIJ ZULLEN DOEN

Onze enige verplichting is de gedekte onderdelen te herstellen of te vervangen. Dit is de enige oplossing die wij bieden voor geleden schade.

E. WAT U MOET DOEN

- Terwijl deze garantie van kracht is, is goedkeuring van ons bekomen voor het herstellen of terugsturen van gedekte onderdelen.
- Stuur de rolstoel of het (de) onderdeel(e)l(en) – vracht op voorhand betaald – naar Sunrise Medical, 2842 Business Park Avenue, Fresno, CA 93727-1328 USA.
- De werkkosten voor herstel, uitnemen of installeren van onderdelen betalen.

F. BERICHT AAN DE KLANT

- Indien door de wet wordt toegestaan is deze garantie vervangend voor elke andere garantie (schriftelijk of mondeling, uitdrukkelijk of impliciet, met inbegrip van een garantie van verhandelbaarheid, en geschiktheid voor een bepaald doel).
- Deze garantie geeft u bepaalde wettelijke rechten. Het is mogelijk dat u ook beschikt over andere rechten die afhankelijk zijn van staat tot staat.

Noteer uw serienummer voor toekomstige verwijzing:

Sunrise Medical Inc.
7477 East Dry Creek Parkway
Longmont, Colorado 80503
USA
(800) 333-4000
In Canada (800) 263-3390
www.sunrisemedical.com

Sunrise Medical Limited
High Street Wollaston
West Midlands DY8 4PS
England
Phone: +44 (0) 13 84 44 66 88
www.sunrisemedical.com

Sunrise Medical GmbH+Co.KG
69254 Malsch/Heidelberg
Deutschland
Tel.: +49 (0) 72 53/980-0
Fax: +49 (0) 72 53/980-111
www.sunrisemedical.de

Sunrise Medical S.L.
Polígono Bakiola, 41
48498 Arrankudiaga – Vizcaya
España
Tel.: +34 (0) 9 0214 24 34
Fax: +34 (0) 9 46 481575
www.sunrisemedical.es

Sunrise Medical S.A.
13, Rue de la Painguetterie
37390 Chanceaux sur Choissille
France
Tel.: +33 (0) 247 55 44 00
Fax: +33 (0) 247 55 44 03
www.sunrisemedical.com

Sunrise Medical Srl
Via Riva 20, Montale
29100 Piacenza (PC)
Italy
Tel.: +39 (0) 05 23-57 3111
Fax: +39 (0) 05 23-570 60
www.sunrisemedical.it

Sunrise Medical A.G.
Lückhalde 14
3074 Muri bei Bern
Schweiz
Tel.: +41 (0) 31-958-38 38
Fax: +41 (0) 31-958-38 48
www.sunrisemedical.ch

Sunrise Medical AS
Rehabsenteret
1450 Nesoddtangen
Norway
Tel.: +47 66 96 38 00
Faks: +47 66 96 38 80
www.sunrisemedical.no

Sunrise Medical AB
Britta Sahlgrens gata 8A
421 31 Västra Frölunda
Sweden
Tel: +46 (0) 31-748 37 00
Fax: +46 (0) 31-748 37 37
www.sunrisemedical.se

Sunrise Medical B.V.
Pascalbaan 3
3439 MP Nieuwegein
Nederlands
Tel.: +31 (0) 30 60-8 2100
Fax: +31 (0) 30 60-5 58 80
www.sunrisemedical.com



 **SUNRISE
MEDICAL**
www.sunrisemedical.com